

## Turinys

1	Pratarinė.....	435
2	Apie šią naudojimo instrukciją.....	435
3	Apžvalga.....	436
4	Saugumo nurodymai.....	437
5	Vejapjovės paruošimas naudoti.....	443
6	Vejapjovės surinkimas.....	443
7	Vejapjovės nustatymas naudotojui.....	444
8	Akumulatoriaus įdėjimas ir išėmimas.....	444
9	Apsauginio rakto įkišimas ir ištraukimas.....	445
10	Vejapjovės įjungimas ir išjungimas.....	445
11	Vejapjovės patikra.....	446
12	Darbas vejapjove.....	447
13	Po darbo.....	449
14	Permešimas.....	449
15	sandėliuojate.....	450
16	Valymas.....	450
17	Priežiūra.....	451
18	Remontas.....	451
19	Gedimų šalinimas.....	452
20	Techniniai daviniai.....	453
21	Atsarginės dalys ir priedai.....	455
22	Utilizavimas.....	455
23	ES- atitikties sertifikatas.....	455
24	UKCA atitikties deklaracija.....	456
25	Adresai.....	456
26	Bendrosios ir konkrečiam gaminiui skirtos saugos instrukcijos.....	456

## 1 Pratarinė

Mielos pirkėjos, mieli pirkėjai,

džiaugiamės, kad pasirinkote STIHL. Mes kuriame ir gaminame aukščiausios kokybės gaminius, kurie atitinka mūsų klientų poreikius. Taip atsiranda net krašutinėms sąlygomis labai patikimi gaminiai.

STIHL taip pat labai svarbi aukšta klientų aptarnavimo kokybė. Mūsų specializuotos prekybos vietos garantuoja kompetentingas konsultacijas ir mokymus bei visapusišką techninę pagalbą.

STIHL aiškiai pasisako už tvarų ir atsakingą požiūrį į gamtą. Ši naudojimo instrukcija padės Jums ilgą STIHL įrenginio tarnavimo laikotarpį naudoti jį saugiai ir saugant aplinką.

Dėkojame už Jūsų pasitikėjimą ir linkime, kad STIHL gaminys Jus džiugintų.



Dr. Nikolas Stihl

**SVARBU! PRIEŠ NAUDODAMI PERSKAITYKITE IR IŠSAUGOKITE.**

## 2 Apie šią naudojimo instrukciją

### 2.1 Galiojantys dokumentai

Ši naudojimo instrukcija yra originalios gamintojo naudojimo instrukcijos vertimas pagal EB direktyvą 2006/42/EC.

Galioja vietiniai saugos nurodymai.

- ▶ Būtina perskaityti, įsigilinti ir saugoti ne tik šią naudojimo instrukciją, bet taip pat ir šiuos dokumentus:
  - STIHL akumulatoriaus naudojimo instrukcija; AR L
  - Naudojimo instrukcijos ADA 700 arba ADA 1000
  - įkroviklių STIHL naudojimo instrukciją; AL 101, 301, 301-4, 500
  - saugos nurodymus dėl akumulatoriaus STIHL; AP
  - saugos informaciją apie STIHL akumulatorių ir gaminius, kuriuose yra akumulatoriai: [www.stihl.com/safety-data-sheets](http://www.stihl.com/safety-data-sheets)

### 2.2 Perspėjimų tekste žymėjimas



#### PAVOJUS

- Nuoroda apie pavojus, kurie sukelia sunkius sužeidimus ar mirtį.
  - ▶ Išvardintos priemonės gali padėti išvengti sunkių sužeidimų ar mirties atvejų.



#### ISPEJIMAS

- Nuoroda apie pavojus, kurie gali sukelti sunkius ar mirtinus sužeidimus.
  - ▶ Išvardintos priemonės gali padėti išvengti sunkių sužeidimų ar mirties atvejų.

#### PRANESIMAS

- Nuoroda apie galimus pavojus, kurie gali padaryti turčinę žalą.
  - ▶ Išvardintos priemonės gali padėti išvengti turčinės žalos.



### 2.3 Simboliai tekste

Šis simbolis nukreipia į skyrių šioje naudojimo instrukcijoje.

## 3 Apžvalga

### 3.1 Vejapjovė ir akumulatorius

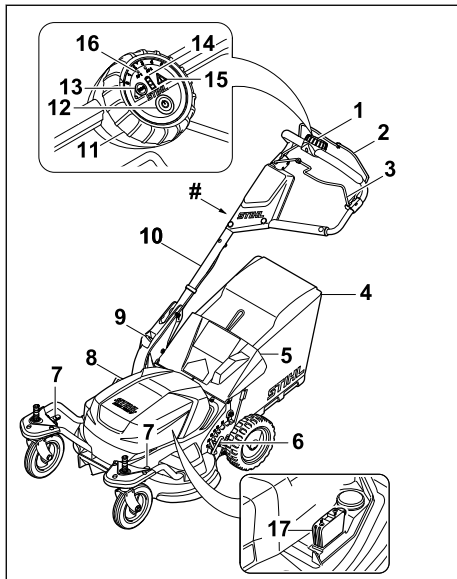

#### 1 Valdymo blokas

Valdymo blokas skirtas vejapjovėi įjungti, taupymo režimui aktyvinti, peržiūrėti akumuliatoriaus įkrovimo būklę ir maksimaliam greičiui nustatyti. Naudojant dvigubą akumuliatorių skyrių ADA 700 arba ADA 1000 rodomas naudojamas akumuliatorius.

#### 2 Pjovimo režimo jungimo rankena

Pjovimo režimo jungiklio laikiklis įjungia ir išjungia peilius kartu su įjungimo mygtuku.

#### 3 Važiavimo pavaros jungimo rankena

Važiavimo pavaros jungimo rankena įjungia ir išjungia važiavimo pavarą.

#### 4 Žolės surinkimo dėžė.

Žolės surinkimo dėžėje surenkama nupjauta žolė.

#### 5 Žolės išmetimo įrenginio dangtis

Žolės išmetimo įrenginio dangtis uždengia žolės išmetimo kanalą.

#### 6 Svirtis

Šia svirtimi reguliuojamas galinių ratų pjovimo aukštis.

#### 7 Svirtis

Šia svirtimi reguliuojamas pjovimo aukštis ir fiksuojami bei atleidžiami priekiniai ratai.

#### 8 Atlenkiamasis dangtis

Atlenkiamasis dangtis uždengia akumuliatorių ir apsauginį raktą.

#### 9 Svirtis

Svirts skirta valdymo rankenai nustatyti ir atlenkti.

#### 10 Valdymo rankena

Valdymo rankena yra skirta vejapjovėi laikyti, valdyti ir gabenti.

#### 11 Sukamasis jungiklis

Sukamasis ratuku nustatomas didžiausias greitis.

#### 12 Įjungimo mygtukas

Įjungimo mygtukas aktyvina vejapjovę ir įjungia kartu su pjovimo režimo jungimo rankena peilius.

#### 13 Taupymo jungiklis

Taupymo jungiklis įjungia ir išjungia taupymo režimą.

#### 14 Įkrovimo būklės indikatorius

Paspaudus maitinimo mygtuką, šviesos diodai rodo įkrovimo būseną ir akumuliatoriaus gedimus.

#### 15 Įspėjamasis trikampis

Įspėjamasis trikampis rodo vejapjovės gedimus.

#### 16 ADA 700 arba ADA 1000 dvigubo akumuliatoriaus skyriaus indikatorius

Šviesos diodai rodo šiuo metu naudojamą akumuliatorių.

#### 17 Apsauginis raktas

Apsauginis raktas aktyvina vejapjovę.

#### # Specifikacijų lentelė su mašinos numeriu

### 3.2 Simboliai

Ant vejapjovės ir akumuliatoriaus esančių simbolių paaiškinimai:



Šis simbolis simbolizuoja apsauginį raktą.



Nurodytas garantuotas garso galios lygis dB(A) pagal direktyvą 2000/14/EC, kad būtų galima palyginti gaminių triukšmo emisijas.



Gaminio negalima utilizuoti kartu su buitineis atliekomis.



Paleiskite vejapjovę.



Akumuliatoriaus įkrovimo būklės rodmuo.



Taupymo režimas.



Sutrikimo rodmuo.

AP 1

1 akumulatoriaus skyriaus rodmuo.

AP 2

Ekranu akumulatoriaus lizdas 2.



Ijunkite veļapjovę ir nustatykite didžiausią vaļiavimo greitį.



Ijunkite peilį.



Ijunkite vaļiavimo pavara.



Sviritimi ŗioje padętyje uļfiksuojami priekiniai ratai.



Ŗioje svirties padętyje priekiniai ratai gali laisvai judęti.



Ŗioje svirties padętyje galima nustatyti priekiniuose ratuose pjovimo aukštį.



Ŗolės surinkimo dėžės ŗolės pripildymo matuoklis.



Greta simbolio rodoma akumulatoriaus energija, remiantis elementų gamintojo specifikacijomis. Naudojant įrenginį, galimos naudoti energijos yra mažiau.

IPX4

IP ženklas

a.c.

Kintamoji srovė



d.c.

Nuolatinė srovė



## 4 Saugumo nurodymai

### 4.1 Įspėjamieji simboliai

#### ▲ ISPEJIMAS

Ant veļapjovės arba ant akumulatoriaus pateikti įspėjamieji simboliai, kurių reikšmės paaiškintos toliau:



Laikykitės saugos nurodymų ir vykdykite juose nurodytus veiksmus.



Perskaitykite, supraskite ir išsaugokite naudojimo instrukciją.



Saugokitės išsviedžiamų objektų: laikykitės atstumo ir neleiskite būti arti pašaliniam asmenims.



Nelieskite besisukančio peilio.



Išimkite akumulatorių, kai daromos pertraukos dirbant, įrenginys valomas, gabenamas, laikomas nenaudojant, atliekami jo techninės priežiūros ar remonto darbai.



Po naudojimo išimkite akumulatorių.



Saugokite akumulatorių nuo karščio ir ugnies.



Nenardinkite akumulatoriaus į skysčius.

## 4.2 Naudojimas pagal paskirtį

Veļapjovė STIHL RMA 765.0 V skirta ŗolei pjauti.

Veļapjovei elektros energiją tiekia akumulatorius STIHL AR L arba du akumulatoriai STIHL AP kartu su dvigubu akumulatorių skyriumi ADA 700 arba ADA 1000.

### ▲ ISPEJIMAS

- STIHL neaprobuoti veļapjovių akumulatoriai gali sukelti gaisrus ir sproгимus. Gali būti sunkiai arba mirtinai sužeidžiami žmonės bei padaroma materialinė žala.
  - Veļapjovę naudokite su akumulatoriumi STIHL AR L arba dvejais akumulatoriais STIHL AP kartu su dvigubu akumulatorių skyriumi ADA 700 arba ADA 1000.
- Jei veļapjovė arba akumulatorius naudojami ne pagal paskirtį, gali būti sunkiai sužeisti arba ŗūti asmenys, taip pat gali būti padaryta materialinė žala.

- ▶ Naudokite veļapjovę taip, kaip nurodyta ŗioje naudojimo instrukcijoje.
- ▶ Naudokite akumuliatorių taip, kaip nurodyta akumuliatoriaus STIHL AR L arba dvigubo akumuliatorių skyriaus ADA 700 arba ADA 1000 naudojimo instrukcijoje.

#### 4.3 Naudotojui taikomi reikalavimai

### ▲ ISPEJIMAS

- Neinstrukuoti naudotojai gali neatpažinti ir neįvertinti veļapjovės ar į orą išsviedžiamų objektų keliamo pavojaus. Naudotojas ar kiti asmenys gali būti sunkiai arba mirtinai sužalojami.



- ▶ Perskaitykite ir įsigilinkite į naudojimo instrukciją, jos neišmeskite.

- ▶ Jei veļapjovę perduodama kitam asmeniui, turi būti perduodama ir naudojimo instrukcija.
- ▶ Įsitinkinkite, kad naudotojas atitinka toliau pateiktus reikalavimus.
  - Naudotojas pailsėjęs.
  - Naudotojo fiziniai, jutiminiai ir psichiniai gebėjimai pakankami, kad galėtų valdyti veļapjovę ir atlikti ją darbus. Jei naudotojo fiziniai, jutiminiai arba psichiniai gebėjimai riboti, naudotojas gali dirbti tik prižiūrimas ar instrukuotas už jį atsakingo asmens.
  - Naudotojas sugeba atpažinti ir įvertinti veļapjovės keliamą pavojų.
  - Naudotojas supranta, kad yra atsakingas už nelaimingus atsitikimus ir žalą.
  - Naudotojas yra pilnametis arba turi nacionalinius teisės aktus atitinkantį profesinį pasirengimą.
  - Prieš pradėdamas dirbti veļapjovėje pirmą kartą, naudotojas buvo instrukuotas STIHL prekybos atstovo arba specialisto.
  - Naudotojas nėra veikiamas alkoholio, vaistų arba narkotikų.
- ▶ Iškilius neaiškumams, kreipkitės į STIHL prekybos atstovą.

#### 4.4 Apranga ir įranga

### ▲ ISPEJIMAS

- Dirbant įvairūs daiktai gali būti dideliu greičiu išsviedžiami į orą. Naudotojas gali būti sužeidžiamas.
  - ▶ Dėvėkite ilgus kelnes iš atsparios medžiagos.

- Dirbant gali sukilti dulksės. Įkvėptos dulksės gali pakenkti sveikatai ir sukelti alergines reakcijas.
  - ▶ Kylant dulksėms reikia: dėvėti nuo dulkių apsaugančią kaukę.
- Netinkama apranga gali įsipainioti į medžius, krūmus ir veļapjovę. Netinkamai apsirengęs naudotojas gali būti sunkiai sužeidžiamas.
  - ▶ Vilkėkite priglundančius drabužius.
  - ▶ Nedėvėkite ŗalių ir nusiimkite papuošalus.
- Valydamas, gabendamas veļapjovę ar atlikdamas jos techninės priežiūros darbus, naudotojas gali paliesti peilį. Naudotojas gali būti sužeidžiamas.
  - ▶ Mūvėkite apsaugines pirštines.
- Avėdamas netinkamą avalynę naudotojas gali paslysti. Naudotojas gali būti sužeidžiamas.
  - ▶ Avėkite patvarią, uždarą avalynę, turinčią padus su protektorais.
- Galandant peilį gali kristi į ŗalis smulkios dalelės. Naudotojas gali būti sužeidžiamas.
  - ▶ Naudokite gerai priglundančius apsauginius akinius. Tinkami apsauginiai akiniai yra patikrinti pagal EN 166 standartą arba nacionalinius teisės aktus ir prekyboje jie būna atitinkamai pažymėti.
  - ▶ Mūvėkite apsaugines pirštines.

#### 4.5 Darbo vieta ir aplinka

##### 4.5.1 Veļapjovę

### ▲ ISPEJIMAS

- Pašaliniai asmenys, vaikai ir gyvūnai gali neatpažinti ir neįvertinti veļapjovės ir į orą išsviedžiamų daiktų keliamo pavojaus. Pašaliniai asmenys, vaikai ir gyvūnai gali būti sunkiai sužeidžiami bei gali būti padaroma materialinė žala.
  - ▶ Pašaliniai asmenys, vaikai, ir gyvūnai negali būti arti darbo zonos.
  - ▶ Reikia laikytis atstumo iki objektų.
  - ▶ Nepalikite veļapjovės be priežiūros.
  - ▶ Pasirūpinkite, kad vaikai negalėtų žaisti su veļapjovę.
- Dirbdamas per lietų naudotojas gali paslysti. Naudotojui kyļa sunkių sveikatos pažeidimų ar net mirties pavojus.
  - ▶ Jei lyja, nedirbkite.
- Veļapjovę neapsaugota nuo vandens. Jei dirbate lyjant arba drėgnoje aplinkoje, gali kilti elektros smūgio pavojus. Naudotojas gali susižeisti, o veļapjovę gali būti pažeista.
  - ▶ N nedirbkite lyjant ir drėgnoje aplinkoje.
  - ▶ Nepjunkite ŗlapios žolės.
- Elektrinės konstrukcinės veļapjovės dalys gali sukelti kibirkštis. Degioje ir sprogioje aplinkoje

kibirkštys gali sukelti gaisrą ir sproгимą. Gali būti sunkiai arba mirtinai sužeidžiami žmonės bei padaroma materialinė žala.

- ▶ Nedirbkite degioje ir sprogioje aplinkoje.

#### 4.5.2 Akumulatorius

### ▲ ISPEJIMAS

- Pašaliniai asmenys, vaikai ir gyvūnai gali nesuprasti ir neįvertinti akumulatoriaus keliamų pavojų. Pašaliniai asmenys, vaikai ir gyvūnai gali būti sunkiai sužaloti.
  - ▶ Pasirūpinti, kad pašaliniai asmenys, vaikai ir gyvūnai būtų atokiai.
  - ▶ Akumulatoriaus nepalikite be priežiūros.
  - ▶ Užtikrinti, kad su akumulatoriumi negalėtų žaisti vaikai.
- Akumulatorius nėra apsaugotas nuo visų aplinkos poveikių. Jei akumulatorius yra veikiamas atitinkamų aplinkos sąlygų, jis gali užsidegti, sprogti arba būti visiškai sugadintas. Žmonės gali būti sunkiai sužaloti arba galima patirti materialinės žalos.



- ▶ Akumuliatorių saugoti nuo karščio ir ugnies.
- ▶ Akumulatoriaus nemesti į ugnį.

- ▶ Nekrauti, nenaudoti ir nelaikyti akumulatoriaus neleistiname temperatūrų diapazone,  20.4.



- ▶ Akumulatoriaus nenardinti į skysčius

- ▶ Akumuliatorių laikykite atokiai nuo mažų metalinių daiktų.
- ▶ Akumulatoriaus neveikti aukštu slėgiu.
- ▶ Akumulatoriaus nedėti į mikrobangų krosnelę.
- ▶ Akumuliatorių saugoti nuo chemikalų ir druskų.

## 4.6 Saugi būklė

### 4.6.1 Vejaplovė

Vejaplovė saugi eksploatuoti, jei atitinka toliau pateiktus reikalavimus:

- Vejaplovė nepažeista.
- Vejaplovė švari ir sausa.
- Valdikliai veikia ir nėra modifikuoti.
- Jei reikia pjauti žolę ir surinkti nupjautą žolę į žolės surinkimo dėžę, žolės surinkimo dėžė tinkamai prikabinta.
- Jei reikia pjauti žolę ir nupjauta žolė turi būti išmetama gale, žolės surinkimo dėžė nukabinta ir uždarytas žolės išmetimo įrenginio dangtis.



- Peiliai tinkamai primontuoti.
- Primontuoti originalūs STIHL priedai, skirti šiai vejaplovei.
- Priedai tinkamai primontuoti.
- Peiliai keičiami poromis.

### ▲ ISPEJIMAS

- Jei yra nesaugi eksploatuoti būklė, konstrukcinės dalys ir saugos įtaisai gali tinkamai nebeveikti. Gali būti sunkiai ar net mirtinai sužalojami žmonės.
  - ▶ Dirbkite naudodami nepažeistą vejaplovę.
  - ▶ Jei vejaplovė yra nešvari arba šlapia, nuvalykite ir palikite išdžiūti vejaplovę.
  - ▶ Nemodifikukite vejaplovės.
  - ▶ Jei valdikliai neveikia, nedirbkite su vejaplove.
  - ▶ Jei reikia pjauti žolę ir surinkti nupjautą žolę į žolės surinkimo dėžę, prikabinkite žolės surinkimo dėžę taip, kaip nurodyta šioje naudojimo instrukcijoje.
  - ▶ Primontuokite originalius STIHL priedus, skirtus šiai vejaplovei.
  - ▶ Primontuokite peilį taip, kaip nurodyta šioje naudojimo instrukcijoje.
  - ▶ Priedus primontuokite taip, kaip aprašyta šioje naudojimo instrukcijoje arba priedo naudojimo instrukcijoje.
  - ▶ Ašmenis visada keiskite poromis.
  - ▶ Nekiškite jokių objektų į vejaplovės angas.
  - ▶ Niekada neįjunkite rakto spynelės kontaktų prie metalinių daiktų ir nesujunkite trumpuoju jungimu.
  - ▶ Keiskite susidėvėjusius ar pažeistus nurodomuosius užrašus.
  - ▶ Jei kilo neaiškumų, Kreipkitės į STIHL prekybos atstovą.

### 4.6.2 Peilis

Peiliai yra saugūs eksploatuoti, jei atitinka toliau pateiktus reikalavimus.

- Peiliai ir tvirtinamos dalys nepažeistos.
- Peiliai nepakeitę formos.
- Peiliai tinkamai primontuoti.
- Peiliai tarpusavyje formuoja 90 ° kampą,  11.3.
- Peiliai tinkamai pagalasti.
- Peiliuose nėra nelygumų.
- Peiliai tinkamai subalansuoti.
- Ne per maži mažiausi peilių storis ir plotis,  20.2.
- Išlaikytas galandimo kampas,  20.2.

## ▲ ISPEJIMAS

- Jei peiliai nėra saugūs eksploatuoti, gali atsilaisvinti ir būti nusviestos peilių dalys. Gali būti sunkiai sužeisti asmenys
  - ▶ Dirbkite su nepažeistais peiliais ir nepažeistomis tvirtinamomis dalimis.
  - ▶ Tinkamai įmontuokite peilius.
  - ▶ Tinkamai pagaląskite peilius.
  - ▶ Jei per maži mažiausi peilių storis ar plotis, peilius pakeiskite.
  - ▶ Paveskite subalansuoti peilius STIHL prekybos atstovui.
  - ▶ Jei iškiltų neaiškumų: kreipkitės į STIHL prekybos atstovą.

### 4.6.3 Akumulatorius

Akumulatorius yra saugios būklės, jei įvykdytos šios sąlygos:

- Akumulatorius yra nepažeistas.
- Akumulatorius yra švarus ir sausas.
- Akumulatorius veikia ir nepakeista jo konstrukcija.

## ▲ ISPEJIMAS

- Nesaugios būklės akumulatorius nebegali saugiai veikti. Žmonės gali būti sunkiai sužaloti.
  - ▶ Dirbti su nepažeistu ir veikiančiu akumulatoriumi.
  - ▶ Neįkrauti sugedusio ar pažeisto akumulatoriaus.
  - ▶ Jei akumulatorius nešvarus: akumuliatorių nuvalykite.
  - ▶ Jeigu akumulatorius šlapias arba drėgnas: akumuliatorių išdžiovinti.
  - ▶ Nepakeista akumulatoriaus konstrukcija.
  - ▶ Nekiškite jokių daiktų į akumulatoriaus angas.
  - ▶ Nejunkite akumulatoriaus kontaktų su metaliniais daiktais ir trumpuoju jungimu.
  - ▶ Akumulatoriaus neatidarinėti.
  - ▶ Pakeiskite nusidėvėjusius arba apgadintus informacinius ženklus.
- Iš pažeisto akumulatoriaus gali ištekėti skystis. Ant odos ar į akis patekęs skystis gali sudirginti odą ar akis.
  - ▶ Stenkitės neprisiliesti prie skystčio.
  - ▶ Jei šių medžiagų pateko ant odos: atitinkamas odos vietas nuplaukite dideliu kiekiu vandens ir muilu.
  - ▶ Jei šių medžiagų pateko į akis: akis mažiau siai 15 minučių skalauti dideliu kiekiu vandens ir kreiptis į gydytoją.
- Pažeistas arba sugedęs akumulatorius gali skleisti nemalonų kvapą, rūkti arba degti. Žmo-

nės gali būti sunkiai ar mirtinai sužaloti arba galima patirti materialinės žalos.

- ▶ Jei iš akumulatoriaus sklinda neįprastas kvapas arba dūmai: nenaudoti akumulatoriaus ir laikyti atokiai nuo degių medžiagų.
- ▶ Jei akumulatorius užsidega: pabandyti akumuliatorių užgesinti gesintuvu arba vandeniu.

## 4.7 Darbas

### ▲ ISPEJIMAS

- Tam tikrose situacijose naudotojas negali dirbti susikoncentravęs. Naudotojas gali užkliūti, nugriūti ir sunkiai susižeisti.
  - ▶ Dirbkite ramiai ir apgalvotai.
  - ▶ Jei apšvietimo ir matomumo sąlygos yra prastos, nedirbkite su veļapjovę.
  - ▶ Valdykite veļapjovę tik patys.
  - ▶ Saugokitės galimų kliūčių.
  - ▶ Neapverskite veļapjovės.
  - ▶ Dirbkite stovėdami ant dirvos ir laikykite pusiausvyrą.
  - ▶ Pasireiškus nuovargio požymiams, padarykite darbo pertrauką.
  - ▶ Pjaunant žolę nuokalnėse, Pjaukite skersai šlaito.
  - ▶ Nepjaukite žolės stačiose nuokalnėse.
- Naudotojas gali įsijpauti į besisukančius peilius. Naudotojui kyla sunkių sveikatos pažeidimų pavojus.



- ▶ Nelieskite besisukančių peilių.
- ▶ Jei peiliai užsiblokavo dėl patekusio daikto, išjunkite veļapjovę, ištraukite apsauginį raktą ir išimkite akumuliatorių. Tik tuomet pašalinkite bloka-vusį daiktą.

- Jei dirbama nenaudojant važiavimo pavaros, galite netyčia įjungti važiavimo pavarą, ir veļapjovę pradės judėti. Žmonėms kyla sunkių sužeidimų ir materialinės žalos pavojus.
  - ▶ Valdykite važiavimo pavaros įjungimo rankeną tik tada, kai reikia įjungti važiavimo pavarą.
- Jei veļapjovę dirbant pradeda neįprastai veikti, veļapjovę gali būti nebesaugu eksploatuoti. Žmonėms kyla sunkių sužeidimų ir materialinės žalos pavojus.
  - ▶ Nutraukite darbus, ištraukite apsauginį raktą, išimkite akumuliatorių ir kreipkitės į STIHL prekybos atstovą.
- Dirbant veļapjovę gali sukelti vibracijas.
  - ▶ Mūvēkite apsaugines pirštines.
  - ▶ Darykite darbo pertraukas.
  - ▶ Pasireiškus kraujotakos sutrikimams, kreipkitės į gydytoją.

- Jei dirbant peiliai kliudo pašalinį daiktą, jis arba jo dalys gali būti dideliu greičiu išsviedžiami į orą. Gali būti sužeisti žmonės ir padaroma materialinė žala.
  - ▶ Pašalinkite pašalinius daiktus iš darbo zonos.
- Atleidus pjovimo režimo įjungimo rankeną peiliai dar kurį laiką sukasi. Žmonėms kyla sunkių sužeidimų pavojus.
  - ▶ Palaukite, kol peiliai nustos suktis.
- Besisukantiems peiliams kliudžius kietą daiktą, gali atsirasti kibirkščių. Degioje aplinkoje kibirkštys gali sukelti gaisrą. Gali būti sunkiai arba mirtinai sužeidžiami žmonės bei padaroma materialinė žala.
  - ▶ Nedirbkite degioje aplinkoje.
- Jei dirbant peiliai kliudo pašalinį daiktą, jis gali pažeisti peilius arba pakeisti jų padėtį.
  - ▶ Jei dirbant peiliai kliudė daiktą, išjunkite vejąpovę ir patikrinkite ją bei peilius.
- Nesaugiai ant nuokalnės pastatyta vejąpovė gali nuriedėti. Gali būti sužeisti žmonės ir padaroma materialinė žala.
  - ▶ Paleiskite vejąpovę iš rankų tik tuomet, kai ji stovi ant lygaus paviršiaus ir negali nuriedėti.
- Prie valdymo rankenos pritvirtinus daiktų, vejąpovė gali apvirsti dėl papildomo svorio. Gali būti sužeisti žmonės ir padaroma materialinė žala.
  - ▶ Netvirtinkite prie valdymo rankenos jokių daiktų.

## ▲ PAVOJUS

- Jei dirbama aplinkoje, kurioje yra elektros laidų, peiliai gali kliudyti elektros laidus ir juos pažeisti. Naudotojui kyla sunkių sveikatos pažeidimų ar net mirties pavojus.
  - ▶ Nedirbkite šalia elektros laidų.
- Dirbant perkūnijos metu, naudotoją gali nutrenkti žaibas. Naudotojui kyla sunkių sveikatos pažeidimų ar net mirties pavojus.
  - ▶ Kilus audrai, nedirbkite.
- Dirbant stačiuose šlaituose, važiavimo pavara išsijungia, esant perkrovai. Tai reiškia, kad vartotojas turi staigiai veikti didesne stūmimo jėga ir gali prarasti vejąpovės kontrolę. Dėl savo svorio vejąpovė gali riedėti naudotojo kryptimi. Naudotojas gali turėti kontaktą su besisukančiais peilis ir būti rimtai sužeistas. Šlaito nuolydžiai yra susiję su vejąpovės su tuščia žolės surinkimo dėže svoriu. Didėjant svoriui, šlaito nuolydis, kuriuo galima važiuoti, gali sumažėti.
  - ▶ Jei STIHL akumulatorius AR L, AP 500, AP 300 S arba AP 300 naudojamas: negalima

pjauti šlaituose, kurių nuolydis didesnis nei 20°.

- ▶ Jei STIHL akumulatorius AP 200 arba AP 100 naudojamas: negalima pjauti šlaituose, kurių nuolydis didesnis nei 12°.
- ▶ Pjaukite skersai šlaito. Įsitinkite, kad tvirtai stovite, kad visada galėtumėte valdyti vejąpovę.

## 4.8 Pernešimas

### 4.8.1 Gabenimas

## ▲ ISPEJIMAS

- Gabenama vejąpovė gali apvirsti arba judėti. Gali būti sužeisti žmonės ir padaroma materialinė žala.



- ▶ Ištraukite apsauginį raktą.



- ▶ Įšimkite akumulatorių.

- ▶ Įtvirtinkite vejąpovę įtempiamaisiais diržais, dirželiais arba tinklu, kad ji neapvirstų ir negalėtų pajudėti.
- Jei gabenama esant išjungtai važiavimo pavara, bet neišėmus apsauginio rakto ir akumulatoriaus, gali netyčia įsijungti važiavimo pavara, tada vejąpovė pradės judėti. Žmonėms kyla sunkių sužeidimų ir materialinės žalos pavojus.



- ▶ Ištraukite apsauginį raktą.



- ▶ Įšimkite akumulatorių.

- Vejąpovė sunki. Naudotojas, vienas nešdamas vejąpovę, gali susižeisti.
  - ▶ Vejąpovę turi nešti du asmenys.

### 4.8.2 Akumulatorius

## ▲ ISPEJIMAS

- Akumulatorius nėra apsaugotas nuo visų aplinkos poveikių. Jei akumulatorius bus veikiamas tam tikrų aplinkos sąlygų, akumulatorius gali būti apgadinamas, taip patiriant materialinės žalos.
  - ▶ Pažeisto akumulatoriaus negalima gabenti.
- Gabenant akumulatorius gali apvirsti arba judėti. Žmonės gali būti sužaloti arba galima patirti materialinės žalos.

- ▶ Supakuokite akumuliatorių taip, kad jis negalėtų judėti pakuotėje arba transportavimo dėkle.
- ▶ Pakuotę pritvirtinti taip, kad ji negalėtų judėti.

## 4.9 sandėliuojate

### 4.9.1 Laikymas

#### ▲ ISPEJIMAS

- Vaikai gali neatpažinti ir neįvertinti vejapjovės keliamo pavojaus. Vaikai gali sunkiai susižeisti.



- ▶ Ištraukite apsauginį raktą.



- ▶ Išimkite akumuliatorių.

- ▶ Vejapjovę laikykite vaikams nepasiekiamoje vietoje.

- Vejapjovės elektros kontaktai ir metalinės konstrukcinės dalys gali rūdyti dėl drėgmės. Vejapjovė gali būti pažeidžiama.



- ▶ Ištraukite apsauginį raktą.



- ▶ Išimkite akumuliatorių.

- ▶ Laikykite vejapjovę švarioje ir sausoje vietoje.

- Jei laikoma esant išjungtai važiavimo pavarai, bet neišėmus apsauginio rakto ir akumulatoriaus, gali netyčia įsijungti važiavimo pavara, tada vejapjovė pradės judėti. Žmonėms kyla sunkių sužeidimų ir materialinės žalos pavojus.



- ▶ Ištraukite apsauginį raktą.



- ▶ Išimkite akumuliatorių.

- Ant pagrindo su nuolydžiu laikoma vejapjovė gali nuriedėti. Gali būti sužeisti žmonės ir padaroma materialinė žala.

- ▶ Laikykite vejapjovę tik ant lygaus pagrindo.

## 4.9.2 Akumulatorius

### ▲ ISPEJIMAS

- Vaikai gali neatpažinti ir neįvertinti akumulatoriaus keliamo pavojaus. Vaikai gali sunkiai susižeisti.
  - ▶ Akumuliatorių laikykite vaikams nepasiekiamoje vietoje.
- Akumulatorius nėra apsaugotas nuo viso aplinkos poveikio. Veikiamas tam tikro aplinkos poveikio akumulatorius gali būti nepataisomai pažeistas.
  - ▶ Laikykite akumuliatorių švarioje ir sausoje vietoje.
  - ▶ Laikykite akumuliatorių uždaroje patalpoje.
  - ▶ Akumuliatorių laikykite atskirai nuo vejapjovės.
  - ▶ Jei akumulatorius laikomas įkroviklyje, atjunkite elektros tinklo kištuką ir laikykite akumuliatorių, kai jo įkrovos lygis yra 40–60 % (šviečia 2 žali šviesos diodai).
  - ▶ Nelaikykite akumulatoriaus temperatūroje, kuri yra už nurodytos temperatūros intervalo ribų, 20.4.

## 4.10 Valymo, techninės priežiūros ir remonto darbai

### ▲ ISPEJIMAS

- Jei valoma, atliekami techninės priežiūros darbai ar remontuojama neišėmus apsauginio rakto ir akumulatoriaus, galima atsitiktinai įjungti peilius. Žmonėms kyla sunkių sužeidimų ir materialinės žalos pavojus.



- ▶ Ištraukite apsauginį raktą.



- ▶ Išimkite akumuliatorių.

- Jei valoma, atliekami techninės priežiūros darbai ar remontuojama neišėmus apsauginio rakto ir akumulatoriaus, galima atsitiktinai įjungti važiavimo pavarą ir vejapjovė gali pradėti judėti. Žmonėms kyla sunkių sužeidimų ir materialinės žalos pavojus.



- ▶ Ištraukite apsauginį raktą.





- ▶ Išimkite akumuliatorių.







- Stiprūs plovikliai, valant naudojama vandens srovė arba smailūs daiktai gali pažeisti vejapjovę arba peilius. Netinkamai valant vejapjovę arba peilius, gali tinkamai neveikti konstrukcinės dalys ir saugos įtaisai. Žmonėms kyla sunkių sužeidimų pavojus.
  - ▶ Valykite vejapjovę ir peilius taip, kaip nurodyta šioje naudojimo instrukcijoje.
- Netinkamai atliekant vejapjovės arba peilių techninės priežiūros ar remonto darbus, gali tinkamai neveikti konstrukcinės dalys ir saugos įtaisai. Gali būti sunkiai ar net mirtinai sužalojami žmonės.
  - ▶ Patys neatlikite techninės priežiūros ir nremontuokite vejapjovės.
  - ▶ Jei reikia atlikti vejapjovės techninės priežiūros arba remonto darbus, Kreipkitės į STIHL prekybos atstovą.
  - ▶ Atlikite peilio techninės priežiūros darbus taip, kaip nurodyta šioje naudojimo instrukcijoje.
- Valant, remontuojant peilius ar atliekant jų techninės priežiūros darbus, peiliai gali judėti. Judant vienam peiliui sukasi ir kitas. Naudotojas gali įsipjauti į aštrias briaunas ir susižeisti.
  - ▶ Mūvėkite apsaugines pirštines.
- Galandami peiliai neturi įkaisti. Naudotojas gali nusideginti.
  - ▶ Palaukite, kol peiliai atvės.
  - ▶ Mūvėkite apsaugines pirštines.
- Peiliai ant vejapjovės gali judėti net tada, kai variklis yra išjungtas. Peilių priežiūros metu naudotojas gali būti sužeistas judančiais peiliais.
  - ▶ Dirbkite atsargiai.
  - ▶ Mūvėkite apsaugines pirštines.
- Peiliai vejapjovėje juda. Atliekant peilių techninę priežiūrą, naudotojas gali suspausti pirštus tarp judančių peilių ir fiksuotų vejapjovės dalių.
  - ▶ Dirbkite atsargiai.
  - ▶ Mūvėkite apsaugines pirštines.

## 5 Vejapjovės paruošimas naudoti

### 5.1 Vejapjovės paruošimas naudoti

Kiekvieną kartą, prieš pradėdant darbus, reikia atlikti tokius veiksmus:

- ▶ Nuimkite pakavimo medžiagą ir transportavimo apsaugas.
- ▶ Įsitinkinkite, kad šios konstrukcinės dalys yra saugios būklės:
  - vejapjovė,  4.6.1;
  - peilis,  4.6.2;

- akumulatorius, kaip nurodyta akumuliatoriaus STIHL AR L arba dvigubo akumuliatorių skyriaus ADA 700 naudojimo instrukcijoje arba ADA 1000 ir akumuliatoriaus STIHL AP saugos nurodymuose.
- ▶ akumulatorius patikrinkite, kaip nurodyta akumuliatoriaus STIHL AR L arba dvigubo akumuliatorių skyriaus ADA 700 naudojimo instrukcijoje arba ADA 1000 ir akumuliatoriaus STIHL saugos nurodymuose AP.
- ▶ Visiškai įkraukite akumuliatorių, kaip nurodyta įkroviklių STIHL AL 101, 301, 301-4, 500 naudojimo instrukcijoje.
- ▶ Nuvalykite vejapjovę,  16.2.
- ▶ Patikrinkite peilius,  11.2.
- ▶ Atlenkite ir nustatykite valdymo rankeną,  7.1.
- ▶ Jei reikia pjauti žolę ir surinkti nupjautą žolę į žolės surinkimo dėžę, užkabinkite žolės surinkimo dėžę,  6.1.2.
- ▶ Jei reikia pjauti žolę ir nupjauta žolė turi būti išmetama gale, Nukabinkite žolės surinkimo dėžę,  6.1.3.
- ▶ Nustatykite pjovimo aukštį,  12.2.
- ▶ Patikrinkite valdymo elementus,  11.1.
- ▶ Jei negalima atlikti šių veiksmų, nenaudokite vejapjovės ir kreipkitės į STIHL prekybos atstovą.

## 6 Vejapjovės surinkimas

### 6.1 Žolės surinkimo dėžės surinkimas, užkabimas ir nukabinimas

#### 6.1.1 Žolės surinkimo dėžės surinkimas

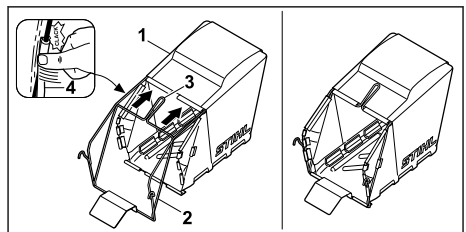

- ▶ Traukite audeklą (1) rėmu (2) taip, kad pagrindo plokštė atsидurtų apačioje, o rankena (3) – audeklo išorinėje pusėje.
- ▶ Spauskite plastikinės detales (4) rėme. Plastikinės detalės užsifiksuoja pasigirdus spragtelėjimui.

#### 6.1.2 Žolės surinkimo dėžės užkabimas

- ▶ Vejapjovės išjungimas
- ▶ Pastatykite vejapjovę ant lygaus paviršiaus.

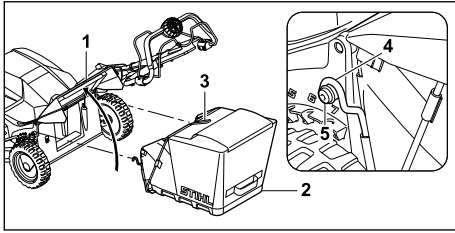

- ▶ Atidarykite ir prilaikykite žolės išmetimo įrenginio dangtį (1).
- ▶ Suimkite žolės surinkimo dėžę (2) už rankenos (3) ir užkabinkite kablius (4) ant ašies (5).
- ▶ Uždėkite žolės išmetimo įrenginio dangtį (1) ant žolės surinkimo dėžės (2).

### 6.1.3 Žolės surinkimo dėžės nukabinimas

- ▶ Išjunkite vejaplovę.
- ▶ Pastatykite vejaplovę ant lygaus paviršiaus.
- ▶ Atidarykite ir prilaikykite žolės išmetimo įrenginio dangtį.
- ▶ Nuimkite žolės surinkimo dėžę keldami už rankenos aukštyn.
- ▶ Uždarykite žolės išmetimo įrenginio dangtį.

## 7 Vejaplovės nustatymas naudotojui

### 7.1 Valdymo rankenos nustatymas

- ▶ Išjunkite vejaplovę, ištraukite apsauginį raktą ir išimkite akumuliatorių.
- ▶ Pastatykite vejaplovę ant lygaus paviršiaus.

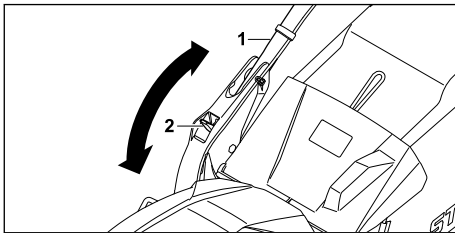

- ▶ Laikykite valdymo rankeną (1).
- ▶ Spauskite žemyn svirtį (2) ir laikykite nuspaustą.
- ▶ Nustatykite valdymo rankeną (1) į pageidaujamą padėtį.
- ▶ Atleiskite svirtį (2) ir įsitikinkite, kad valdymo rankena vėl iki galo užsifiksavo.

### 7.2 Valdymo rankenos sulenkimas

Valdymo rankeną galite sulenkti, kad, gabendami ir laikydami įrenginį, sutaupytumėte vietos.

- ▶ Išjunkite vejaplovę, ištraukite apsauginį raktą ir išimkite akumuliatorių.

- ▶ Pastatykite vejaplovę ant lygaus paviršiaus.
- ▶ Laikykite nuspaustą svirtį.
- ▶ Į priekį palenkite valdymo rankeną.

## 8 Akumulatoriaus įdėjimas ir išėmimas

### 8.1 Akumulatoriaus įdėjimas

- ▶ Ištraukite apsauginį raktą.
- ▶ Pastatykite vejaplovę ant lygaus paviršiaus.

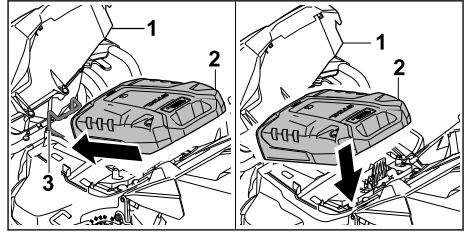

- ▶ Atidarykite atlenkiamąjį dangtį (1).
- ▶ Įdėkite akumuliatorių (2) į laikiklį (3).
- ▶ Spauskite akumuliatorių (2) žemyn. Akumuliatorius (2) užsifiksuoja pasigirdus spragtelėjimui.
- ▶ Uždarykite atlenkiamąjį dangtį (1).

### 8.2 Akumulatoriaus išėmimas

- ▶ Pastatykite vejaplovę ant lygaus paviršiaus.

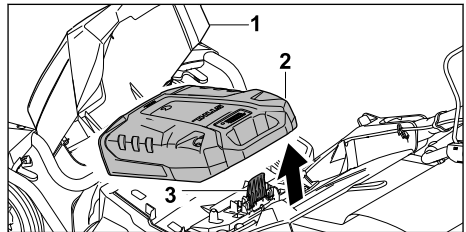

- ▶ Atidarykite atvartą (1).
- ▶ Paspauskite ir palaikykite fiksavimo svirtį (3). Akumuliatorius (2) atskleistas, jį galima išimti.
- ▶ Uždarykite atlenkiamąjį dangtį (1).

## 9 Apsauginio rakto įkišimas ir ištraukimas

### 9.1 Apsauginio rakto įkišimas

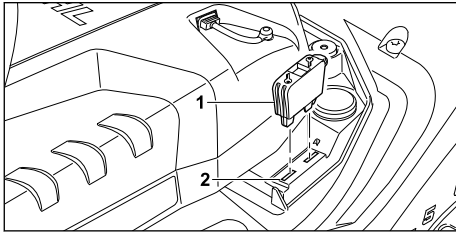

- ▶ Atidarykite atlenkiamąjį dangtį.
- ▶ Įkiškite apsauginį raktą (1) į rakto spynelę (2).
- ▶ Uždarykite atlenkiamąjį dangtį.

### 9.2 Apsauginio rakto ištraukimas

- ▶ Atidarykite atlenkiamąjį dangtį.
- ▶ Ištraukite apsauginį raktą.
- ▶ Uždarykite atlenkiamąjį dangtį.
- ▶ Apsauginį raktą laikykite vaikams nepasiekiamoje vietoje.

## 10 Vejapjovės įjungimas ir išjungimas

### 10.1 Vejapjovės aktyvinimas

- ▶ Pastatykite vejapjovę ant lygaus paviršiaus.

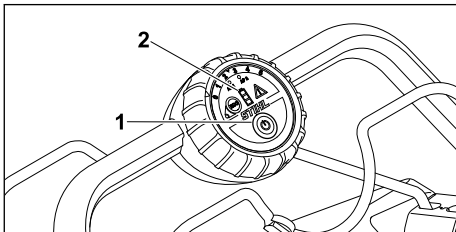

- ▶ Paspauskite įjungimo mygtuką (1).  
Vejapjovė aktyvi. Šviesos diodai (2) rodo akumuliatoriaus įkrovimo būklę.  
Po penkių minučių, kai vejapjovė nevykdo jokios veiklos, ji persijungia į miego režimą.

### 10.2 Peilio įjungimas ir išjungimas

#### 10.2.1 Peilio įjungimas

- ▶ Neapverskite vejapjovės.
- ▶ Pastatykite vejapjovę ant lygaus paviršiaus.

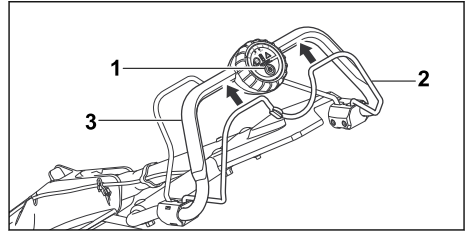

- ▶ Kaire ranka spauskite įjungimo mygtuką (1) ir laikykite nuspaudę.
- ▶ Dešine ranka traukite iki galo pjovimo režimo įjungimo rankeną (2) valdymo rankenos (3) link ir taip laikykite, kad nykštys apimtų valdymo rankeną (3).  
Peiliai sukasi.
- ▶ Atleiskite įjungimo mygtuką (1).
- ▶ Dešine ranka laikykite valdymo rankeną (3) ir pjovimo režimo įjungimo rankeną (2), kad nykštys apimtų valdymo rankeną (3).

#### 10.2.2 Peilių išjungimas

- ▶ Atleiskite pjovimo režimo įjungimo rankeną.
- ▶ Palaukite, kol nustos sukstis peiliai.
- ▶ Jei peiliai toliau sukasi, ištraukite apsauginį raktą, išimkite akumuliatorių ir kreipkitės į STIHL prekybos atstovą.  
Vejapjovė sugedusi.

### 10.3 Važiavimo pavaros įjungimas ir išjungimas

#### 10.3.1 Važiavimo pavaros įjungimas

Sukamuoju jungikliu galima nustatyti maksimalų greitį 5 pakopomis. 5 pakopa – didžiausias maksimalus greitis. 0 pakopoje važiavimo pavara sustoja.

Važiavimo pavaros jungimo rankena galima reguliuoti greitį tolygiai be pakopų, kol jis pakyla iki nustatyto maksimalaus greičio. Kuo labiau važiavimo pavaros jungimo rankena traukiama valdymo rankenos link, tuo didesnis greitis.

Tai, koks nustatytas greitis, turi įtakos akumuliatoriaus veikimo laikui. Kuo greitis mažesnis, tuo ilgiau veikia akumuliatorius.

- ▶ Pastatykite vejapjovę ant lygaus paviršiaus.

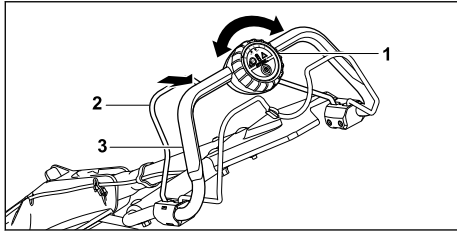

- ▶ Nustatykite sukamuoju jungikliu (1) pageidaujama maksimalų greitį.
- ▶ Traukite kaire ranka valdymo rankenos (3) link važiavimo pavaros jungimo rankeną (2) ir taip laikykite, kad nykštys apimtų valdymo rankeną (3).  
Vejapjovė pajuda.

### 10.3.2 Važiavimo pavaros išjungimas

- ▶ Atleiskite važiavimo pavaros jungimo rankeną.
- ▶ Palaukite, kol vejapjovė sustos.
- ▶ Jei vejapjovė ir toliau juda, ištraukite apsauginį raktą, išimkite akumuliatorių ir kreipkitės į STIHL prekybos atstovą.  
Vejapjovė sugedusi.

## 11 Vejapjovės patikra

### 11.1 Aaldymo elementų patikra

#### Pjovimo režimo jungimo rankena

- ▶ Ištraukite apsauginį raktą.
- ▶ Išimkite akumuliatorių.
- ▶ Traukite iki galo valdymo rankenos link pjovimo režimo jungimo rankeną ir vėl atleiskite.
- ▶ Jei pjovimo režimo jungimo rankena sunkiai juda arba negrįžta į pradinę padėtį, nenaudokite vejapjovės ir kreipkitės į STIHL prekybos atstovą.  
Pjovimo režimo jungimo rankena sugedusi.

#### Važiavimo pavaros jungimo rankena

- ▶ Ištraukite apsauginį raktą.
- ▶ Išimkite akumuliatorių.
- ▶ Traukite iki galo valdymo rankenos link važiavimo pavaros jungimo rankeną ir vėl atleiskite.
- ▶ Jei važiavimo pavaros jungimo rankena sunkiai juda arba negrįžta į pradinę padėtį, nenaudokite vejapjovės ir kreipkitės į STIHL prekybos atstovą.  
Važiavimo pavaros jungimo rankena sugedusi.

#### Peilio įjungimas

- ▶ Įkiškite apsauginį raktą.
- ▶ Įdėkite akumuliatorių.
- ▶ Aktyvinkite vejapjovę.
- ▶ Kaire ranka spauskite įjungimo mygtuką ir laikykite nuspaudę.

- ▶ Traukite iki galo dešine ranka valdymo rankenos link pjovimo režimo jungimo rankeną ir taip laikykite, kad nykštys apimtų valdymo rankeną.  
Peilis sukasi.
- ▶ Jei peilis nesisuka, ištraukite apsauginį raktą, išimkite akumuliatorių ir kreipkitės į STIHL prekybos atstovą.  
Vejapjovėje įvyko triktis.
- ▶ Atleiskite įjungimo mygtuką ir pjovimo režimo jungimo rankeną.  
Peilis per kurį laiką nustos sukstis.
- ▶ Jei peilis ir toliau sukasi, ištraukite apsauginį raktą, išimkite akumuliatorių ir kreipkitės į STIHL prekybos atstovą.  
Vejapjovė sugedusi.



#### Važiavimo pavaros įjungimas

- ▶ Įkiškite apsauginį raktą.
- ▶ Įdėkite akumuliatorių.
- ▶ Aktyvinkite vejapjovę.
- ▶ Traukite iki galo kaire ranka valdymo rankenos link važiavimo pavaros jungimo rankeną ir taip laikykite, kad nykštys apimtų valdymo rankeną.  
Vejapjovė pajuda.
- ▶ Atleiskite važiavimo pavaros jungimo rankeną.  
Vejapjovė sustoja.
- ▶ Jei vejapjovė ir toliau juda, ištraukite apsauginį raktą, išimkite akumuliatorių ir kreipkitės į STIHL prekybos atstovą.  
Vejapjovė sugedusi.

### 11.2 Peilio patikra

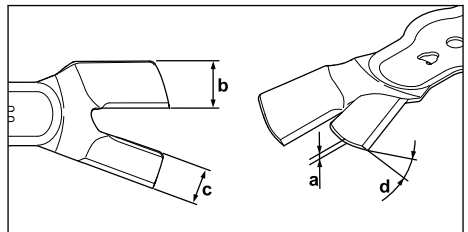
- ▶ Išjunkite vejapjovę, ištraukite apsauginį raktą ir išimkite akumuliatorių.
- ▶ Pakelkite vejapjovę,  16.1.



- ▶ Patikrinkite:
  - storį a,
  - plotį b,
  - plotį c,
  - galandimo kampą d.
- ▶ Jei per mažas mažiausias peilio storis ar plotis, peilį pakeiskite,  20.2.
- ▶ Jei neišlaikytas galandimo kampas, pagalaskite peilį,  20.2.

- ▶ Iškilus neaiškumū kreipkitēs ģ STIHL prekybos atstovā.

### 11.3 Peilių padėties patikra

- ▶ Išjunkite veļapjovē, ištraukite apsauginį raktā ir išimkite akumuliatoriū.
- ▶ Pakelkite veļapjovē,  16.1.

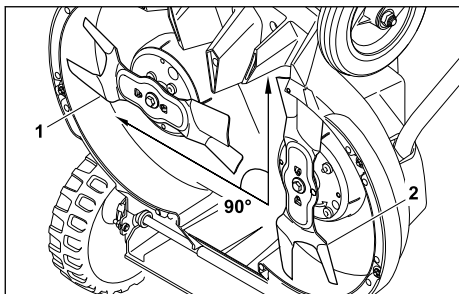

- ▶ Peiliį pasukite taip, kad jis būtų pagrindui lygiagrečioje padėtyje. Antrasis peilis sukasi kartu.
- ▶ Patikrinkite, ar taisyklinga peilių padėtis vienas kito atžvilgiu
  - Būdamas nustatytas ģ pagrindinę padėtį peilis (1) yra lygiagrečiai pagrindui.
  - Antrasis peilis (2) yra 90 ° kampu kito peilio atžvilgiu.
- ▶ Jei peiliai yra nustatyti ģ netaisyklingā padėtį vienas kito atžvilgiu: nebenaudokite veļapjovės ir kreipkitēs ģ STIHL prekybos atstovā.

### 11.4 Akumuliatorių patikrinti

- ▶ Paspausti akumuliatoriaus klavišā.
- ▶ Diodai dega arba mirksi.
- ▶ Jeigu diodai nedega ar nemirksi: akumuliatoriaus nenaudoti ir kreiptis ģ STIHL specializuotā pardavējā. Akumuliatoriaus gedimas.

## 12 Darbas veļapjovē

### 12.1 Veļapjovės laikymas ir valdymas

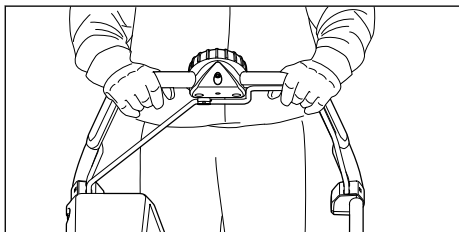

- ▶ Laikykite abiem rankomis valdymo rankenā, kad nykščiai jā apimtu.

### 12.2 Pjovimo aukščio nustatymas

Galima nustatyti 8 skirtingus pjovimo aukščius:

- 25 mm – 1 padėtis,
- 35 mm – 2 padėtis,
- 45 mm – 3 padėtis,
- 55 mm – 4 padėtis,
- 65 mm – 5 padėtis,
- 75 mm – 6 padėtis,
- 90 mm – 7 padėtis.
- 100 mm – 8 padėtis,

Padėtys nurodytos ant veļapjovės.

Pjovimo aukštis nustatomas reguliuojant visus ratus atskirai. Ratai turi būti vienodai nustatyti.

#### Pjovimo aukščio nustatymas gale

- ▶ Išjunkite veļapjovē.
- ▶ Peilis turi nesisukti.
- ▶ Pastatykite veļapjovē ant lygaus paviršiaus.

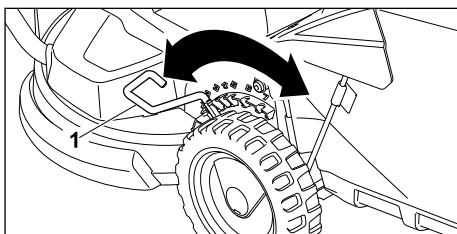

- ▶ Traukite svirtį (1) iš kiurymės ir nustatykite ģ pageidaujāmā padėtį.

#### Pjovimo aukščio priekyje nustatymas

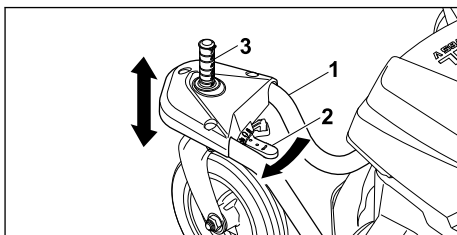

- ▶ Prilaukykite ranka rato šakes (1). Veļapjovē negali dėl savosios masės nusileisti ģ žemiausią padėtį.
- ▶ Paspauskite rodyklės kryptimi atblokovimo svirtį (2) ir laukykite.
- ▶ Nustatykite ašį (3) ģ pageidaujāmā padėtį.
- ▶ Atleiskite atblokovimo svirtį (2). Ašis (3) užsifiksuoja.

### 12.3 Priekinių ratų fiksavimas

Priekinius ratus galima atitinkamai užfiksuoti, kai reikia pjauti nuokalnėje.

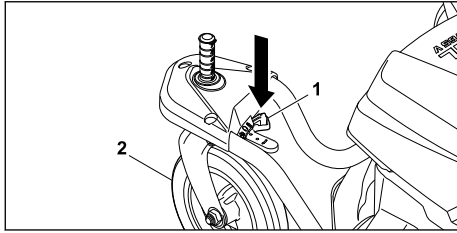

- ▶ Paspauskite mygtuką (1).
- ▶ Nustatykite priekinį ratą (2) į tiesią padėtį ir užfiksukite.
- ▶ Užfiksukite antrą priekinį ratą.

#### Atfiksavimas

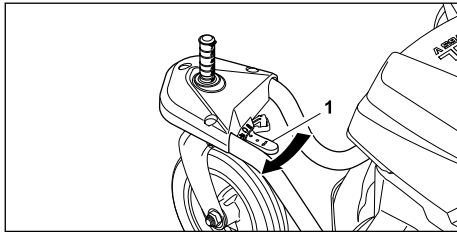

- ▶ Spauskite atfiksavimo svirtį (1) rodyklės kryptimi.

## 12.4 Taupymo (ECO) režimo įjungimas ir išjungimas

Taupymo režimas įjungiamas aktyvius vejapjovę.

Esant įjungtam taupymo režimui, vejapjovė atpažįsta esamas darbo sąlygas ir automatiškai nustato peilio sūkių skaičių.

Tokiu būdu prailginamas akumulatoriaus veikimo laikas.

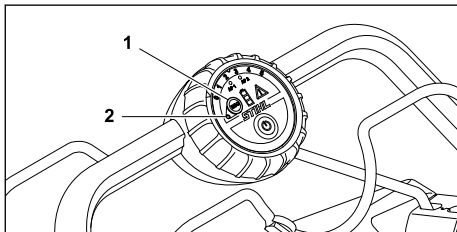

#### Taupymo režimo įjungimas

- ▶ Paspauskite mygtuką (1).
- ▶ Dega šviesos diodas (2).

#### Taupymo režimo išjungimas

- ▶ Paspauskite mygtuką (1).
- ▶ Šviesos diodas (2) nebedega.

## 12.5 Pjovimas



- ▶ Jei dirbate įjungę važiavimo pavarą, stumkite vejapjovę į priekį kontroliuodami jos judėjimą.
- ▶ Jei dirbate išjungę važiavimo pavarą, lėtai stumkite vejapjovę į priekį kontroliuodami jos judėjimą.
- ▶ Jei pjovimo metu pataikėte į pašalinį daiktą ir peilis užsiblokavo:
  - ▶ išjunkite vejapjovę, ištraukite apsauginį raktą ir išimkite akumuliatorių.
  - ▶ Įsitikinkite, kad visos judančios dalys visiškai sustojo.
  - ▶ Patikrinkite vejapjovę.
  - ▶ Jei reikalingas remontas, Kreipkitės į STIHL prekybos atstovą.
- ▶ Jei vejapjovė ima stipriai vibruoti:
  - ▶ Išjunkite vejapjovę, išimkite apsauginį raktą ir išimkite akumuliatorių.
  - ▶ Patikrinkite vejapjovę.
  - ▶ Patikrinkite, ar visos varžlės, sraigčiai ir varžtai yra priveržti.
  - ▶ Jei reikalingas remontas, Kreipkitės į STIHL prekybos atstovą.

Siekiant užtikrinti optimalų našumą, paisykite rekomenduojamų temperatūros intervalų,  20.5.

## 12.6 Žolės surinkimo dėžės ištuštinimas

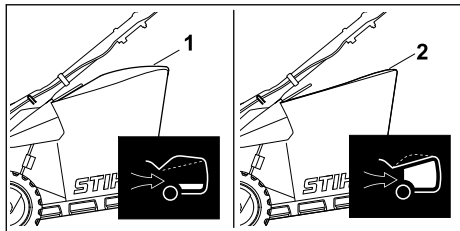

Peilio sukuriamas oro srautas pakelia žolės pripildymo matuoklį (1). Žolės surinkimo dėžei prisiplūdžius, oro srautas sustoja. Jei oro srautas per silpnas, žolės pripildymo matuoklis (2) grįžta į rimties būseną. Tai reiškia, kad reikia ištuštinti žolės surinkimo dėžę.

Netrikdomas žolės pripildymo matuoklio veikimas pasiekiamas, tik esant optimaliam oro srautui. Išoriniai veiksniai, tokie kaip šlapia, tanki ar aukšta žolė, žemi pjovimo lygiai, nešvarumai ar pan., gali turėti neigiamos įtakos oro srautui ir žolės pripildymo matuoklio veikimui.

► Jei žolės pripildymo matuoklis grįžta į rimties būseną: Ištuštinkite žolės surinkimo dėžę.

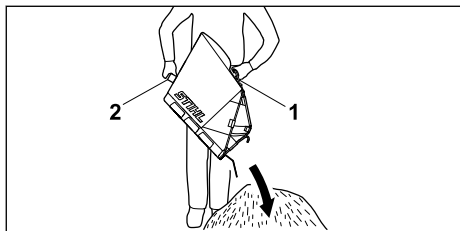

- Išimkite žolės rinktuvą traukdami rankeną (1) į viršų.
- Laikykite kita ranka už galinės rankenos (2).
- Ištuštinkite žolės surinkimo dėžę.

## 13 Po darbo

### 13.1 Baigus dirbti

- Išjunkite vejapjovę, ištraukite apsauginį raktą ir išimkite akumuliatorių.
- Jei vejapjovė šlapia, nusausinkite ją.
- Nuvalykite vejapjovę.

## 14 Pernešimas

### 14.1 Vejapjovės gabenimas

- Jei vejapjovė perkeliama į pjaunamą plotą ir iš jo:
  - Išjunkite vejapjovę.

Peilis turi nesisukti.

- Išimkite akumuliatorių.
- Jei vejapjovę reikia paversti gabenimui kitais paviršiais nei žolė:
  - Išjunkite vejapjovę.
  - Peilis turi nesisukti.
  - Išimkite akumuliatorių.

### Važiavimo pavaros naudojimas

- Įjunkite važiavimo pavarą.
- stumkite vejapjovę į priekį kontroliuodami jos judėjimą.

### Vejapjovės stūmimas

- Ištraukite apsauginį raktą ir išimkite akumuliatorių.
- lėtai stumkite vejapjovę į priekį kontroliuodami jos judėjimą.

### Vejapjovės nešimas

- Išjunkite vejapjovę.
- Ištraukite apsauginį raktą ir išimkite akumuliatorių.
- Mūvėkite apsaugines pirštines.

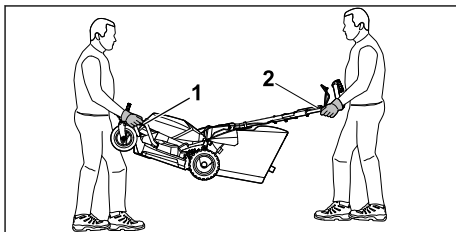

- Vienas asmuo turi laikyti vejapjovę už rato šakių priekyje (1) abiem rankomis, kitas asmuo – abiem rankomis už valdymo rankenos (2).
- Pakelkite ir neškite vejapjovę dviese.

### Vejapjovės gabenimas transporto priemonėje

- Ištraukite apsauginį raktą ir išimkite akumuliatorių.
- Įtvirtinkite pastatytą vejapjovę taip, kad ji neapvirštų ir negalėtų judėti.

### 14.2 Akumulatoriaus gabenimas

- Išjunkite vejapjovę ir išimkite akumuliatorių.
- Įsitinkinkite, kad akumuliatorius saugus eksploatuoti.
- Akumuliatorių taip įpakuokite, kad jis negalėtų judėti pakuotėje.
- Pakuotę taip užfiksuokite, kad ji negalėtų judėti.

Akumuliatoriui taikomi pavojingų krovinių gabavimo reikalavimai. Akumuliatorius priskiriamas prie UN 3480 (ličio jonų akumuliatorių) klasės, jis

tikrintas remiantis JT bandymų ir kriterijų vadovo III dalies 38.3. skyriaus reikalavimais.

Gabenimo taisyklės rasite [www.stihl.com/safety-data-sheets](http://www.stihl.com/safety-data-sheets).

## 15 sandėliuojate

### 15.1 Vejapjovės laikymas

- ▶ išjunkite vejapjovę, ištraukite apsauginį raktą ir išimkite akumuliatorių.
- ▶ Palaukite, kol vejapjovė atvės.
- ▶ Atlaisvinkite žolės surinkimo dėžę.
- ▶ Vejapjovę laikykite taip, kad atitiktų toliau pateiktus reikalavimus.
  - Laikykite vejapjovę vaikams nepasiekiamoje vietoje.
  - Vejapjovė švari ir sausa.
  - Vejapjovė negali apvirsti.
  - Vejapjovė negali judėti.

### 15.2 Akumulatoriaus laikymas

STIHL rekomenduoja, akumuliatorių laikyti, kai įkrovos lygis yra 40–60 % (2 žaliai šviečiantys šviesos diodai).



- ▶ Laikykite akumuliatorių užtikrindami toliau aprašytas sąlygas.
  - Akumuliatorius yra vaikams nepasiekiamoje vietoje.
  - Akumuliatorius švarus ir sausas.
  - Akumuliatorius yra uždaroje patalpoje.
  - Akumuliatorius yra atskirtas nuo vejapjovės.
  - Jei akumuliatorius laikomas įkroviklyje, atjunkite elektros tinklo kištuką ir laikykite akumuliatorių, kai jo įkrovos lygis yra 40–60 % (šviečia 2 žali šviesos diodai).
  - Akumulatoriaus nelaikomas temperatūroje, kuri yra už nurodytos temperatūros intervalo ribų,  20.4.

#### PRANESIMAS

- Jei akumuliatorius laikomas ne taip, kaip aprašyta šioje naudojimo instrukcijoje, akumuliatorius gali visiškai išsikrauti ir nepataisomai sugesti.
  - ▶ Prieš laikydami įkraudite išsikrovusių akumuliatorių. STIHL rekomenduoja akumuliatorių laikyti, kai įkrovos lygis yra 40–60 % (2 žaliai šviečiantys šviesos diodai).
  - ▶ Akumuliatorių laikykite atskirai nuo vejapjovės.

## 16 Valymas

### 16.1 Vejapjovės pakėlimas

- ▶ Išjunkite vejapjovę, ištraukite apsauginį raktą ir išimkite akumuliatorių.
- ▶ Pastatykite vejapjovę ant lygaus paviršiaus.
- ▶ Nukabinkite žolės surinkimo dėžę.
- ▶ Nustatykite pjovimo aukštį į aukščiausią padėtį.  12.2
- ▶ Nuleiskite valdymo rankenos viršutinę dalį į žemiausią padėtį,  7.1. Valdymo rankenos viršutinė dalis atsklęsta
- ▶ Kairiąja ranka spauskite žemyn svirtį ir laikykite nuspaudę.

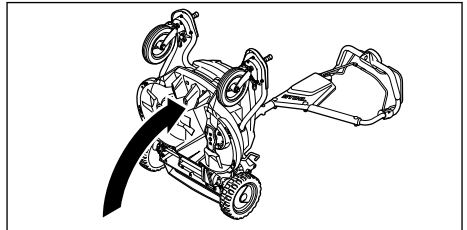

- ▶ Dešiniąja ranka laikykite vejapjovę už rato šakių ir pastatykite atlenktą atgal.

### 16.2 Vejapjovės valymas

- ▶ Išjunkite vejapjovę, ištraukite apsauginį raktą ir išimkite akumuliatorių.
- ▶ Išvalykite vejapjovę drėgna šluoste.
- ▶ Išvalykite žolės išmetimo kanalą minkštu šepetėliu arba drėgna šluoste.
- ▶ Teptuku arba švelniu šepetėliu nuvalykite vejapjovės elektros kontaktus.
- ▶ Išvalykite teptuku ventilacijos angas.
- ▶ Pastatykite vejapjovę.
- ▶ Sritį aplink peilius ir peilius išvalykite medine lazdele, minkštu šepetėliu arba drėgna šluoste.

#### PRANESIMAS

- Valymas aukšto slėgio valymo įrenginiu arba vandens srove gali sugadinti įrenginį.
  - ▶ Nevalykite įrenginio aukšto slėgio valymo įrenginiu arba vandens srove.

### 16.3 Akumulatoriaus valymas

- ▶ Akumuliatorių nuvalyti su drėgna šluoste.

## 17 Priežiūra

### 17.1 Peilio išmontavimas ir įmontavimas

#### 17.1.1 Peilio išmontavimas

- ▶ Išjunkite vejąplovę, ištraukite apsauginį raktą ir išimkite akumuliatorių.
- ▶ Pastatykite vejąplovę.

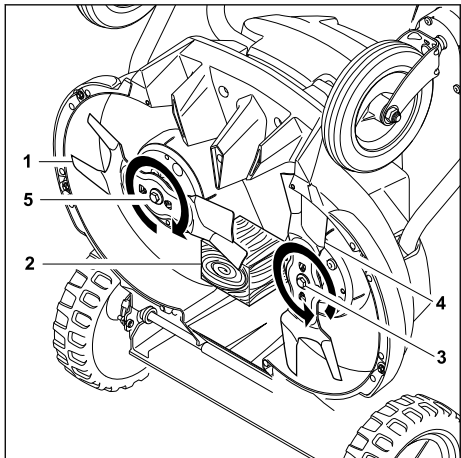

- ▶ Užblokuokite peilį (1) medienos gabalu (2).
- ▶ Išsukite varžtą (3) sukdami rodyklės kryptimi ir nuimkite kartu su poveržle.
- ▶ Nuimkite peilį (4).
- ▶ Išsukite varžtą (5) sukdami rodyklės kryptimi ir nuimkite kartu su poveržle.
- ▶ Nuimkite peilį (1).
- ▶ Išsukite ir utilizuokite varžtus (3 ir 5) bei veržles. Sumontuodami peilius (1 ir 4) naudokite naujus varžtus ir veržles.

#### 17.1.2 Peilio įmontavimas

- ▶ išjunkite vejąplovę, ištraukite apsauginį raktą ir išimkite akumuliatorių.
- ▶ Pastatykite vejąplovę.

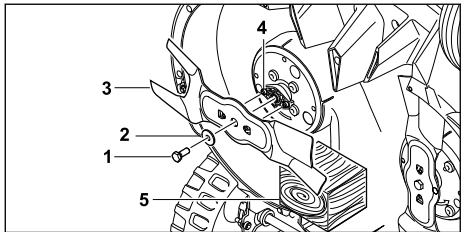

- ▶ Uždėkite naują poveržlę (2) ant naujo varžto (1).

- ▶ Užtepkite ant varžto (1) sriegio varžtų fiksavimo klijų „Loctite 243“.
- ▶ Taip uždėkite peilį (3), kad ant kontakcinio paviršiaus (4) esantys nelygumai sukibtų su peilio (3) kiaurymėmis.
- ▶ Įsukite varžtą (1) kartu su poveržle (2).
- ▶ Užblokuokite peilį (3) medienos gabalu (5).
- ▶ Varžtą (1) priveržkite 30 Nm +/- 3 Nm.
- ▶ Sumontuokite antrą peilį.

### 17.2 Peilio galandimas ir balansavimas

Norint tinkamai pagaląsti ir subalansuoti peilius, reikia pasipraktikuoti.

STIHL rekomenduoja pavesti peilius pagaląsti ir subalansuoti STIHL prekybos atstovui.

Dabartinius prekybos atstovų adresus, esant atitinkamai STIHL valstybės atstovybei, galima rasti [www.stihl.com](http://www.stihl.com).

#### ! ISPEJIMAS

- Peilių pjovimo briaunos aštrios. Naudotojas gali įsipjauti.
  - ▶ Mūvėkite apsaugines pirštines.
- ▶ išjunkite vejąplovę, ištraukite apsauginį raktą ir išimkite akumuliatorių.
- ▶ Pastatykite vejąplovę.
- ▶ Išmontuokite peilį.
- ▶ Pagaląskite peilį. Galąsdami išlaikykite galandimo kampą ir aušinkite peilį,  20.2. Galandami peiliai neturi pamėlynuoti.
- ▶ Įmontuokite peilį.
- ▶ Jei kilo neaiškumų, Kreipkitės į STIHL prekybos atstovą.

### 17.3 Peilių pavaros diržo įtempimo patikra

Vieną kartą per metus STIHL prekybos atstovui patikėkite patikrinti peilių pavaros diržo įtempimą.

## 18 Remontas

### 18.1 Vejąplovės remontas

Naudotojas pats negali remontuoti vejąplovės ir peilių.

- ▶ Jei vejąplovė arba peiliai pažeisti, nenaudokite vejąplovės arba peilių ir kreipkitės į STIHL prekybos atstovą.
- ▶ Jei nurodomieji užrašai nebeįskaitomi arba pažeisti, paveskite STIHL prekybos atstovui pakeisti nurodomuosius užrašus.

## 19 Gedimų šalinimas

### 19.1 Vejapjovės arba akumuliatoriaus gedimų šalinimas

Gedimas	Šviesos diodai valdymo bloke	Akumuliatoriaus šviesos diodai	Priežastis	Ką daryti?
Ijungiant vejapjovė nepaleidžiama.	1 šviesos diodas įkrovimo būklės indikatoriuje mirksi žaliai.	1 šviesos diodas mirksi žaliai.	Akumuliatoriaus įkrovimo būklė nepakankama.	► Įkraukite akumuliatorių.
	1 šviesos diodas įkrovimo būklės indikatoriuje šviečia raudonai.	1 šviesos diodas šviečia raudonai.	Akumuliatorius pernelyg įkaitęs arba per šaltas.	► Ištraukite apsauginį raktą. ► Išimkite akumuliatorių. ► Palaukite, kol akumuliatorius atvės arba sušils.
	Raudonai mirksi įspėjamasis trikampio formos ženklas.	3 šviesos diodai mirksi raudonai.	Vejapjovės gedimas.	► Ištraukite apsauginį raktą. ► Išimkite akumuliatorių. ► Nuvalykite vejapjovės elektros kontaktus. ► Įdėkite akumuliatorių. ► Įjunkite vejapjovę. ► Jei nepavyksta pašalinti gedimo, nenaudokite vejapjovės ir kreipkitės į STIHL prekybos atstovą.
	Įspėjamasis trikampio formos ženklas šviečia raudonai.	3 šviesos diodai šviečia raudonai.	Vejapjovė pernelyg įkaitusi.	► Ištraukite apsauginį raktą. ► Išimkite akumuliatorių. ► Palaukite, kol vejapjovė atvės.
	3 šviesos diodai įkrovimo būklės indikatoriuje šviečia raudonai.	4 šviesos diodai mirksi raudonai.	Akumuliatoriaus gedimas.	► Išimkite ir vėl įdėkite akumuliatorių. ► Įjunkite vejapjovę. ► Jei nepavyksta pašalinti gedimo, nenaudokite akumuliatoriaus ir kreipkitės į STIHL prekybos atstovą.
			Nutrūko elektros tiekimas tarp vejapjovės ir akumuliatoriaus.	► Ištraukite apsauginį raktą. ► Išimkite akumuliatorių. ► Nuvalykite vejapjovės elektros kontaktus. ► Įkiškite apsauginį raktą. ► Įdėkite akumuliatorių.
	Mirksi visi valdymo bloko šviesos diodai.		Nutrūko ryšys su valdymo bloku.	► Ištraukite apsauginį raktą. ► Išimkite akumuliatorių. ► Nenaudokite vejapjovės ir kreipkitės į STIHL prekybos atstovą.
			Drėgna vejapjovė arba akumuliatorius.	► Ištraukite apsauginį raktą. ► Išimkite akumuliatorių. ► Nuvalykite vejapjovę. ► Nusausinkite vejapjovę arba akumuliatorių.
			Per didelis peilių pasipriešinimas.	► Nustatykite didesnį pjovimo aukštį. ► Įjunkite vejapjovę vietoje, kur žemesnė žolė.
Neveikia važiavimo pavarą.			Važiavimo pavaros gedimas.	► Išimkite ir vėl įdėkite akumuliatorių. ► Įjunkite važiavimo pavarą.

Gedimas	Šviesos diodai valdymo bloke	Akumuliatoriaus šviesos diodai	Priežastis	Ką daryti?
				► Jei važiavimo pavarą ir toliau neveikia, kreipkitės į STIHL prekybos atstovą.
Eksploatuojama vejpajovė išsijungia.	Įspėjamasis trikampio formos ženklas šviečia raudonai.	3 šviesos diodai šviečia raudonai.	Vejpajovė pernelyg įkaitusi.	<ul style="list-style-type: none"> <li>► Ištraukite apsauginį raktą.</li> <li>► Išimkite akumuliatorių.</li> <li>► Palaukite, kol vejpajovė atvės.</li> <li>► Nuvalykite vejpajovę.</li> <li>► Nejunkite vejpajovės per dažnai per neilgą laikotarpį.</li> <li>► Jei dirbate įjungę važiavimo pavarą, nustatykite mažesnę greitį.</li> <li>► Jei dirbate išjungę važiavimo pavarą, lėčiau eikite pirmyn.</li> <li>► Nustatykite didesnę pjovimo aukštį.</li> <li>► Pjaukite žemesnę žolę.</li> </ul>
			Peiliai yra užblokuoti.	<ul style="list-style-type: none"> <li>► Ištraukite apsauginį raktą.</li> <li>► Išimkite akumuliatorių.</li> <li>► Nuvalykite vejpajovę.</li> </ul>
			Elektros įrangos gedimas.	<ul style="list-style-type: none"> <li>► Išimkite ir vėl įdėkite akumuliatorių.</li> <li>► Įjunkite vejpajovę.</li> </ul>
	Įspėjamasis trikampio formos ženklas šviečia raudonai.		Važiavimo pavarą ir peiliai išsijungia, esant perkrovai dirbant stačiose nuokalnėse.	<ul style="list-style-type: none"> <li>► Nepjaukite žolės stačiose nuokalnėse.</li> <li>► Atleiskite važiavimo pavaros jungimo rankeną.</li> <li>► Pastatykite vejpajovę ant lygus paviršiaus.</li> <li>► Įjunkite peilį.</li> <li>► Įjunkite važiavimo pavarą.</li> </ul>
Per trumpa vejpajovės naudojimo trukmė.			Akumuliatorius nevisiškai įkrautas.	► Visiškai įkraukite akumuliatorių.
			Viršyta akumuliatoriaus eksploatavimo trukmė.	► Pakeiskite akumuliatorių.

## 19.2 Klientų konsultavimo apie gaminius ir naudojimą paslaugas

Klientų konsultavimo apie gaminius ir naudojimą paslaugas teikia STIHL prekybos atstovas.

Kaip susisiekti ir daugiau informacijos rasite adresu <https://support.stihl.com> arba [www.stihl.com](http://www.stihl.com).

## 20 Techniniai daviniai

### 20.1 STIHL vejpajovė RMA 765.0 V

- Leidžiami akumuliatoriai:
  - STIHL AR L
  - STIHL AP kartu su dvigubu akumuliatoriaus skyriumi ADA 700 arba ADA 1000.

- Svoris su žolės surinkimo dėže ir be akumuliatoriaus: 44 kg
- Svoris (m) su žolės surinkimo dėže ir akumuliatoriumi STIHL AR L: 54 kg
- Maksimali žolės surinkimo dėžės talpa: 80 l
- Pjovimo plotis: 63 cm
- Sūkių skaičius (n): 3300/min
- Sūkių skaičius taupymo režimu: 2800/min
- Elektros apsaugos klasė: IPX4

Veikimo laikas nurodytas adresu [www.stihl.com/battery-life](http://www.stihl.com/battery-life).

## 20.2 Peilis

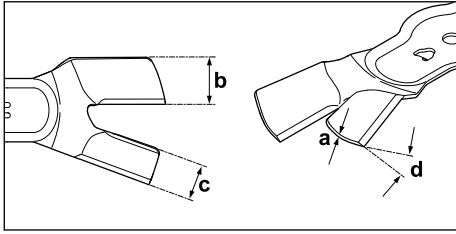

- Mažiausias storis a: 2,2 mm
- Mažiausias plotis b: 30 mm
- Mažiausias plotis c: 26 mm
- Aštravimo kampas d: 30°

## 20.3 Akumulatorius STIHL AP

- Akumulatorius: ličio jonų
- Įtampa: 36 V
- Talpa Ah: žiūrėti ant skydelio
- Energijos kiekis Wh: žiūrėti ant skydelio
- Svoris, kg: žr. lentelę su duomenimis
- „Bluetooth®“ radijo ryšio sąsaja (tik akumulatoriams su 

## 20.4 Temperatūros ribos

### ! ISPEJIMAS

- Akumulatorius nėra apsaugotas nuo viso aplinkos poveikio. Veikiamas tam tikro aplinkos poveikio, akumulatorius gali užsidegti arba sprogti. Žmonėms kyla sunkių sužeidimų ir materialinės žalos pavojus.
  - ▶ Neįkraukite ir nenaudokite akumulatoriaus žemesnėje nei -20 °C arba aukštesnėje nei +50 °C temperatūroje.
  - ▶ Nelaikykite akumulatoriaus žemesnėje nei -20 °C arba aukštesnėje nei +70 °C temperatūroje.
  - ▶ Nenaudokite vejaplovės esant žemesnei nei 0 °C arba aukštesnei nei +50 °C temperatūrai.
  - ▶ Nelaikykite vejaplovės žemesnėje nei -20 °C ir aukštesnėje nei +70 °C temperatūroje.

## 20.5 Rekomenduojami temperatūros intervalai

Kad vejaplovė ir akumulatoriai veiktų optimaliai, laikykites toliau nurodytų temperatūros intervalų:

- Vejaplovė:
  - Naudojimas: nuo 0 °C iki +40 °C
  - Laikymas: nuo -20 °C iki +50 °C
- Akumulatorius:
  - Įkrovimas: nuo +5 °C iki +40 °C
  - Naudojimas: nuo -10 °C iki +40 °C
  - Laikymas: nuo -20 °C iki +50 °C

Jei akumulatorius įkraunamas, naudojamas arba laikomas ne rekomenduojamoje temperatūroje, jo našumas gali sumažėti.

Jei akumulatorius šlapias arba drėgnas, leiskite jam džiūti bent 48 valandas aukštesnėje nei +15 °C ir žemesnėje nei +50 °C temperatūroje, esant mažesniai nei 70 % oro drėgnumui. Didesnis oro drėgnumas gali pailginti džiūvimo laiką.

## 20.6 Garso ir vibracijos vertės

Koeficientinis garso slėgio lygio dydis yra 3 dB(A). Koeficientinis garso galios lygio dydis yra 1,2 dB(A). Koeficientinis vibracijos lygio dydis yra 0,7 m/s<sup>2</sup>.

- Garso slėgio lygis  $L_{pA}$ , išmatuotas remiantis EN IEC 62841-4-3: 84 dB(A)
- Garantuotasis garso galios lygis  $L_{WA,d}$ , išmatuotas remiantis 2000/14/EC / S.I. 2001/1701: 93 dB(A)

- Vibracijos vertė  $a_{hv}$ , išmatuota remiantis EN IEC 62841-4-3, valdymo rankena: 1,4 m/s<sup>2</sup>

Nurodytos vibracijos vertės išmatuotos taikant standartizuotus bandymų metodus, juos galima naudoti lyginant elektrinius prietaisus. Faktinės vibracijos vertės gali skirtis nuo nurodytųjų priklausomai nuo to, kaip prietaisas naudojamas. Nurodytas vibracijos vertes galima naudoti pirmiam vibracijos apkrovos lygio įvertinimui. Faktinis vibracijos lygis turi būti nustatytas. Nustatant gali būti atsižvelgta ir į laiką, kada elektrinis prietaisas būna išjungtas, ir į laiką, kada jis įjungtas, bet veikia be apkrovos.

Informacija apie Darbdavių direktyvos 2002/44/EC ir S.I. 2005/1093 dėl vibracijos vykdymą pateikta [www.stihl.com/vib](http://www.stihl.com/vib).

## 20.7 REACH

REACH pažymi ES potvarkį dėl registravimo, vertinimo ir chemikalų leistinas normas.

Informacijas apie atitikimą REACH potvarkiui (ES) Nr. rasite [www.stihl.com/reach](http://www.stihl.com/reach).

## 21 Atsarginės dalys ir priedai

### 21.1 Atsarginės dalys ir priedai

**STIHL** Šie simboliai žymi originalias  
 STIHL atsargines dalis ir originalius  
STIHL priedus.

STIHL rekomenduoja naudoti originalias STIHL atsargines dalis ir originalius STIHL priedus.

Nors nuolat stebi rinką, STIHL negali įvertinti kitų gamintojų atsarginių dalių ir priedų patikimumo, saugos bei tinkamumo, todėl tokius naudojant, STIHL negali už juos garantuoti.

STIHL originalių atsarginių dalių ir STIHL originalių priedų galima įsigyti iš STIHL specializuoto prekybos atstovo.

### 21.2 Svarbios atsarginės dalys

- Kairysis pjovimo peilis: 6392 702 0100
- Dešinysis pjovimo peilis: 6392 702 0105
- Kairysis peilio varžtas: 9008 348 1800
- Dešinysis peilio varžtas: 9008 348 1801
- Poveržlė: 9307 021 0180

## 22 Utilizavimas

### 22.1 Vejapjovės utilizavimas

Informacijos apie atliekų šalinimą galite gauti iš vietos valdžios institucijų arba iš STIHL prekybos atstovo.

Netinkamai utilizuojant kyla pavojus pakenkti sveikatai ir aplinkai.

- ▶ Perduokite STIHL gaminius su pakuotėmis perdirbti surinkimo centrui, laikydamiesi vietinių taisyklių.
- ▶ Neutilizuokite kartu su buitinėmis atliekomis.

## 23 ES- atitikties sertifikatas

### 23.1 Vejapjovė STIHL RMA 765.0 V

„STIHL Tirol GmbH“  
Hans Peter Stihl-Strasse 5  
6336 Langkampfen

Austrija

- priimdama atsakomybę pareiškia, kad
- Konstrukcijos tipas: akumuliatorinė vejapjovė
  - Prekės ženklas: STIHL
  - Tipas: RMA 765.0 V
  - Pjovimo plotis: 63 cm
  - Serijos identifikacijos numeris: 6392

atitinka atitinkamas direktyvų 2000/14/EC, 2006/42/EC, 2014/30/EU ir 2011/65/EU nuostatas ir buvo sukurtas ir pagamintas pagal toliau pateiktą gamyboje galiojančių standartų versijas: EN 62841-1, EN IEC 62841-4-3, EN 55014-1 ir EN 55014-2.

Notifikuotoji įstaiga:

„TÜV Rheinland LGA Products GmbH“  
Tillystraße 2  
90431 Niurnbergas, DE

Išmatuotam ir garantuotam garso galios lygiui nustatyti buvo atlikta procedūra pagal Direktyvos 2000/14/EC VIII priedą.

- Išmatuotasis garso galios lygis: 92,2 dB(A)
- Garantuotasis garso galios lygis: 93 dB(A)

Techniniai dokumentai saugomi įmonėje „STIHL Tirol GmbH“.

Pagaminto metalo ir mašinos numeris nurodyti ant vejapjovės.

Langkampfen, 04.11.2024

„STIHL Tirol GmbH“

kokybės skyriaus vedėjo pareigas einantis



Matthias Fleischer, Gaminiių plėtos vadovas

kokybės skyriaus vedėjo pareigas einantis



Sven Zimmermann, Kokybės skyriaus vadovas

## 24 UKCA atitikties deklaracija

### 24.1 Vejapjovė STIHL RMA 765.0 V

„STIHL Tirol GmbH“  
Hans Peter Stihl-Straße 5  
6336 Langkampfen

Austrija

prisiimdama atsakomybę pareiškia, kad

- Konstrukcijos tipas: akumuliatorinė vejapjovė
- Prekės ženklas: STIHL
- Tipas: RMA 765.0 V
- Pjovimo plotis: 63 cm
- Serijos identifikacijos numeris: 6392

atitinka atitinkamas Jungtinės Karalystės reglamentų „Noise Emission in the Environment by Equipment for use Outdoors Regulations 2001“, „Supply of Machinery (Safety) Regulations 2008“, „Electromagnetic Compatibility Regulations 2016“ ir „The Restriction of the Use of Certain Hazardous Substances in Electrical and Electronic Equipment Regulations 2012“ nuostatas ir sukonstruota bei pagaminta pagal gamybos datos metu galiojančias šių standartų versijas: EN 62841-1, EN IEC 62841-4-3, EN 55014-1 ir EN 55014-2.

Notifikuotoji įstaiga:  
„TUV Rheinland UK LTD“  
1011 Stratford Road  
Solihull, B90 4BN

Nustatant išmatuojamą ir garantuojamą garso galios lygį buvo laikomasi Jungtinės Karalystės reglamento „Noise Emission in the Environment by Equipment for use Outdoors Regulations 2001, Schedule 11“.

- Išmatuotasis garso galios lygis: 92,2 dB(A)
- Garantuotasis garso galios lygis: 93 dB(A)

Techniniai dokumentai saugomi įmonėje „STIHL Tirol GmbH“.

Pagaminimo metai ir mašinos numeris nurodyti ant vejapjovės.

Langkampfen, 04.11.24

„STIHL Tirol GmbH“

kokybės skyriaus vedėjo pareigas einantis



Matthias Fleischer, Gaminių plėtros vadovas

kokybės skyriaus vedėjo pareigas einantis



Sven Zimmermann, Kokybės skyriaus vadovas

## 25 Adresai

www.stihl.com

## 26 Bendrosios ir konkrečiam gaminiui skirtos saugos instrukcijos

### 26.1 Įvadas

Šiame skyriuje pateikiamos bendrosios ir konkrečiam gaminiui skirti saugos nurodymai, nustatyti ir iš anksto suformuluoti gaminio standarte.

Skyriuje „Elektros įrangos sauga“ pateikti saugos nurodymai, kaip išvengti elektros smūgio, išskyrus c punktą, netaikomos STIHL akumuliatoriams gaminiams.



#### ISPEJIMAS

- **Perskaitykite visus saugos nurodymus, instrukcijas, peržiūrėkite visus paveikslėlius ir techninius duomenis, kuriuos rasite ant vejapjovės.** Nesilaikant toliau pateiktų nurodymų galimas elektros smūgis, gaisras ir (arba) sunkūs sužalojimai. **Neišmeskite jokių saugos nurodymų ir instrukcijų, nes jų gali prireikti ateityje.**

### 26.2 Darbo zonos sauga

- a) **Laikykite savo darbo zoną švarią ir gerai apšviestą.** Tinkama ar neapšviestos darbo zonos gali sukelti nelaimingus atsitikimus.
- b) **Nedirbkite su vejapjove potencialiai sprogioje aplinkoje, kurioje yra degių skysčių, dujų ar dulkių.** Vejapjovės sukuria kibirkštis, kurios gali uždegti dulkes ar garus.
- c) **Naudodamiesi vejapjove laikykite vaikus ir kitus žmones atokiau.** Išsiblaškę galite prarasti vejapjovės kontrolę.

## 26.3 Elektros įrangos sauga

- a) **Vejapjovės jungiamasis kištukas turi tilpti į kištukinį lizdą. Kištuko niekaip negalima keisti. Nenaudokite adapterių kištukų kartu su įžemintomis vejapjovėmis.** Nemodifikuoti kištukai ir tinkami kištukiniai lizdai sumažina elektros smūgio pavojų.
- b) **Venkite fizinio kontakto su įžemintais paviršiais, pvz., vamzdžiais, šildytuvais, viryklėmis ir šaldytuvais.** Kyla didesnis elektros smūgio pavojus, jei jūsų kūnas yra įžemintas.
- c) **Nedirbkite su vejapjove per lietu arba esant drėgmei.** Tai gali padidinti elektros smūgio pavojų.
- d) **Nenaudokite jungiamojo laido ne pagal paskirtį. Niekada nenaudokite jungiamojo laido vejapjovei nešti, traukti ar vejapjovės kištukui ištraukti. Saugokite jungiamąjį laidą nuo karščio, alyvos, aštrių briaunų ar judančių dalių.** Pažeisti ar susipainioję jungiamieji laidai padidina elektros smūgio pavojų.
- e) **Jei dirbate su vejapjove lauke, naudokite tik ilgiklius, kurie taip pat tinka naudoti lauke.** Naudojant ilgiklį, tinkamą naudoti lauke, sumažėja elektros smūgio pavojus.
- f) **Jei vejapjovės naudojimas drėgnoje aplinkoje yra neišvengiamas, naudokite automatinį srovės nuotėkio jungiklį.** Naudojant automatinį nuotėkio srovės jungiklį sumažėja elektros smūgio pavojus.

## 26.4 Žmonių sauga

- a) **Būkite atidūs, atkreipkite dėmesį į tai, ką darote, ir dirbdami su vejapjove vadovaukitės sveiku protu. Nenaudokite vejapjovės, jei esate pavargę ar apsvaigę nuo narkotikų, alkoholio ar vaistų.** Neatsargumo momentas naudojant vejapjovę gali sukelti rimtų sužalojimų.
- b) **Dėvėkite asmenines apsaugos priemones ir visada nešiokite apsauginius akinius.** Asmeninių apsaugos priemonių, tokių kaip nuo dulkių apsauganti kaukė, neslidūs apsauginiai batai, apsauginis šalmas ar klausos apsauga, naudojimas, priklausomai nuo vejapjovės tipo ir naudojimo, sumažina sužeidimų pavojų.
- c) **Venkite netyčinio paleidimo. Prieš prijungdami prie vejapjovę maitinimo šaltinio ir (arba) akumulatoriaus, ją paimdami arba nešdami įsitikinkite, kad vejapjovė yra išjungta.** Jei nešdami vejapjovę laikote pirštą uždėję ant jungiklio arba įjungtą vejapjovę

prijungiate prie maitinimo šaltinio, tai gali sukelti nelaimingą atsitikimą.

- d) **Prieš įjungdami vejapjovę nuimkite reguliavimo įrankius ar veržliarakčius.** Įrankis ar raktas, esantis besisukančioje vejapjovės dalyje, gali sužeisti.
- e) **Venkite nenormalios kūno laikysenos. Užtikrinkite saugią stovėseną ir visada išlaikykite pusiausvyrą.** Tai leidžia geriau valdyti vejapjovę netikėtose situacijose.
- f) **Dėvėkite tinkamus drabužius. Nedėvėkite plačių drabužių ar papuošalų. Laikykite plaukus ir drabužius atokiau nuo judančių dalių.** Laisvus drabužius, papuošalus ar ilgus plaukus gali sugriebti judančios dalis.
- g) **Jei dulkių ištraukimo ir surinkimo įtaisus galima įrengti, jie turi būti tinkamai prijungti ir teisingai naudojami.** Dulkių ištraukimo naudojimas gali sumažinti dulkių keliamą pavojų.
- h) **Nesuteikite sau klaidingo saugumo jausmo ir neignoraukite darbo su vejapjove saugos taisyklių, net jei esate susipažinę su vejapjove po daugelio naudojimo kartų.** Neatsargus veiksmas gali sukelti rimtų sužalojimų per sekundės dalį.

## 26.5 Vejapjovės naudojimas ir priežiūra

- a) **Neperkraukite vejapjovės. Savo darbui naudokite tam skirtą vejapjovę.** Su tinkama vejapjove dirbate geriau ir saugiau nurodytame eksploatacinių savybių diapazone.
- b) **Nenaudokite vejapjovės, kurios jungiklis yra sugedęs.** Vejapjovė, kurios nebegalima įjungti ar išjungti, yra pavojinga ir ją reikia remontuoti.
- c) **Prieš atlikdami bet kokius prietaiso nustatymo darbus, keisdami įrankių dalis ar pastaitydami vejapjovę į šalį, ištraukite kištuką iš elektros lizdo ir (arba) išimkite išimamąjį akumulatorių.** Ši atsargumo priemonė apsaugo nuo atsitiktinio vejapjovės paleidimo.
- d) **Laikykite nenaudojamas vejapjoves vaikams nepasiekiamoje vietoje. Neleiskite naudotis vejapjove asmenims, kurie nėra su ja susipažinę arba nėra perskaitę šių instrukcijų.** Vejapjovės yra pavojingos, kai jas naudoja nepatyrę asmenys.
- e) **Rūpestingai prižiūrėkite vejapjovę ir darbo įrankius. Patikrinkite, ar judančios dalys veikia tinkamai ir ar neužstringa, ar dalys nėra sulūžusios arba pažeistos taip, kad sutrikų**

vejapjovės veikimas. Prieš naudodami vejapjovę sutaisykite pažeistas dalis. Daug nelaimingų atsitikimų įvyksta dėl netinkamai prižiūrimų vejapjovių.

- f) **Laikykite pjovimo įrangą aštrią ir švarią.** Kruopščiai prižiūrima pjovimo įranga aštriomis pjovimo briaunomis mažiau stringa, ir ją lengviau valdyti.
- g) **Naudokite vejapjovę, darbo įrankį, priedus ir kt. pagal šias instrukcijas. Atsižvelkite į darbo sąlygas ir vykdomą veiklą.** Naudojant vejapjovę ne pagal paskirtį, gali susidaryti pavojingų situacijų.
- h) **Laikykite rankenas ir rankenų paviršius sausus, švarius, be tepalų ir riebalų.** Dėl slidžių rankenų ir laikymo paviršių negalima saugiai valdyti ir kontroliuoti vejapjovės nenumatytais atvejais.

## 26.6 Akumuliatorinės vejapjovės naudojimas ir tvarkymas

- a) **Akumuliatorius įkraukite tik gamintojo rekomenduojamais įkrovikliais.** Tam tikro tipo akumuliatoriams skirtas įkroviklis gali sukelti gaisro pavojų, jei naudojamas su kitais akumuliatoriais.
- b) **Vejapjovėse naudokite tik tam skirtus akumuliatorius.** Naudojant kitus akumuliatorius galima susižeisti ir sukelti gaisro pavojų.
- c) **Laikykite nenaudojamą akumuliatorių atokiau nuo sąvaržėlių, monetų, raktų, vinių, varžtų ar kitų smulkių metalinių daiktų, dėl kurių gali kaip tiltėlis sujungti kontaktus.** Dėl trumpojo jungimo tarp akumuliatoriaus kontaktų galite nudegti arba užsidegti.
- d) **Netinkamai naudojant iš akumuliatoriaus gali ištėkėti skysčio. Venkite sąlyčio! Po atsitiktinio sąlyčio nuplaukite vandeniu. Skysčiui patekus į akis, taip pat papildomai kreipkitės į gydytoją.** Dėl išbėgusio akumuliatoriaus elektrolito gali būti dirginama oda arba galima nudegti.
- e) **Nenaudokite pažeisto ar pakeisto akumuliatoriaus.** Pažeisti arba pakeisti akumuliatoriai gali elgtis nenuspėjamai ir sukelti gaisrą, sprogamą arba sužalojimo pavojų.
- f) **Nelaikykite akumuliatoriaus ugnyje ar aukštoje temperatūroje.** Ugnis arba aukštesnė nei 130 °C (265 °F) temperatūra gali sukelti sprogamą.
- g) **Laikykitės visų įkrovimo instrukcijų ir niekada neįkraukite akumuliatoriaus arba akumuliat-**

**rinės vejapjovės temperatūroje, kuri yra už naudojimo instrukcijoje nurodytų temperatūrų intervalo ribų.** Neteisingas įkrovimas arba įkrovimas temperatūroje, esančioje už leistino temperatūrų intervalo ribų, gali sugadinti akumuliatorių ir padidinti gaisro pavojų.

## 26.7 Techninė priežiūra

- a) **Vejapjovę remontuokite tik pas kvalifikuotus darbuotojus ir tik naudodami originalias atsargines dalis.** Taip užtikrinama, kad bus išlaikyta vejapjovės saugumas.
- b) **Niekada neatlikite techninės priežiūros pažeistiems akumuliatoriams.** Visą akumuliatorių techninę priežiūrą turi atlikti tik gamintojas arba įgalioti techninės priežiūros centrai.

## 26.8 Akumuliatorinių vejapjovių saugos nurodymai

- a) **Nenaudokite vejapjovės esant blogam orui, ypač perkūnijos metu.** Tai sumažina riziką, kad jus nutrenks žaibas.
- b) **Kruopščiai patikrinkite darbo zoną, ar joje nėra laukinių gyvūnų.** Laukinius gyvūnus gali sužeisti veikianti vejapjovė.
- c) **Kruopščiai apžiūrėkite darbo zoną ir pašalininkite visus akmenis, lazdas, laidus, kaulus ir kitus svetimkūnius.** Išsviestos dalys gali sužaloti.
- d) **Prieš naudodami vejapjovę visada patikrinkite, ar pjovimo peilis ir pjovimo įranga nėra susidėvėję ar pažeisti.** Susidėvėjusios ar pažeistos dalys padidina sužalojimo pavojų.
- e) **Reguliariai tikrinkite žolės surinkimo įtaisą, ar jis nėra susidėvėjęs.** Susidėvėjęs ar pažeistas žolės surinkimo įtaisas padidina sužeidimų pavojų.
- f) **Palikite apsauginius gaubtus vietoje. Apsauginiai gaubtai turi būti tinkamai naudoti ir tinkamai pritvirtinti.** Laisvas, pažeistas ar netinkamai veikiantis apsauginis gaubtas gali sužeisti.
- g) **Saugokite oro įleidimo angas nuo apnašų.** Užblokuotos oro įsiurbimo angos ir apnašos gali sukelti perkaitimą arba gaisro pavojų.
- h) **Valdydami vejapjovę visada dėvėkite neslidžius apsauginius batus. Niekada nedirbkite basomis arba apsiažė atvirus sandalus.** Tai sumažina pėdų sužalojimo pavojų, kai jos liečiasi su besisukančiu pjovimo peiliu.

- i) **Dirbdami su vejarjove visada dėvėkite ilgas kelnes.** Plika oda padidina išsviedžiamų dalių sukkelto sužalojimo tikimybę.
- j) **Nenaudokite vejarjovės šlapioje žolėje. Pjaudami eikite, niekada nebėkite.** Tai sumažina slydimų ir kritimo pavojų, dėl kurio galima susižeisti.
- k) **Nenaudokite vejarjovės pernelyg stačiuose šlaituose.** Tai sumažina pavojų prarasti kontrolę, paslysti ir nukristi, o tai gali sukelti sužalojimus.
- l) **Dirbdami ant šlaitų atkreipkite dėmesį į saugų stovėjimą; visada dirbkite skersai nuolydžiui, niekada aukštyn ar žemyn, ir būkite labai atsargūs keisdami darbo kryptį.** Tai sumažina pavojų prarasti kontrolę, paslysti ir nukristi, o tai gali sukelti sužalojimus.
- m) **Būkite itin atsargūs pjaudami atbuline eiga arba traukdami ją į save. Visada atkreipkite dėmesį į aplinką.** Tai sumažina pavojų sukaupti dirbant.
- n) **Nelieskite peilių ar kitų pavojingų dalių, kurios vis dar juda.** Tai sumažina pavojų susižaloti, kurį sukelia judančios dalys.
- o) **Prieš išimdami įstrigusią medžiagą arba valydami vejarjovę įsitinkinkite, kad visi jungikliai yra išjungti, o akumulatorius atjungtas.** Netikėtas vejarjovės veikimas gali rimtai sužaloti.

16	Почистване.....	476
17	Поддръжка /обслужване.....	477
18	Ремонт.....	478
19	Отстраняване на неизправности.....	478
20	Технически данни.....	480
21	Резервни части и принадлежности.....	481
22	Отстраняване /изхвърляне.....	482
23	Декларация на ЕС (EU) за съответствие.....	482
24	Декларация за съответствие УКСА.....	482
25	Адреси.....	483
26	Общи и специфични за продукта указания за безопасност.....	483

## 1 Предговор

Уважаеми клиенти,

Радваме се, че сте избрали изделие на фирма STIHL. Ние разработваме и произвеждаме продукти с най-високо качество в съответствие с изискванията на нашите клиенти. Така се създават продукти, които се отличават с висока надеждност дори при изключително високо натоварване.

STIHL също така държи на най-високото ниво в обслужването. Сътрудниците в специализираните ни търговски обекти са готови да Ви дадат компетентна консултация и съвети, както и да поемат комплексно техническо обслужване на закупените от Вас апарати.

STIHL е категоричен привърженик на устойчивото и отговорно отношение към природата. Настоящото ръководство за употреба следва да Ви подпомогне в продължителното, сигурно и екологично използване на Вашия продукт на STIHL.

Благодарим Ви за доверието и Ви пожелаваме удоволствие от употребата на изделието от фирма STIHL.



Dr. Nikolas Stihl

**ВАЖНО! ПРОЧЕТЕТЕ ПРЕДИ УПОТРЕБА – И СЪХРАНЯВАЙТЕ.**

## Съдържание

1	Предговор.....	459
2	Информация относно настоящото Ръководството за употреба.....	460
3	Преглед на съдържанието.....	460
4	Указания за безопасност.....	462
5	Подготвяне на косачката за употреба.....	468
6	Сглобяване на косачката.....	469
7	Настройване на косачката за потребителя.....	469
8	Поставяне и изваждане на акумулатора.....	470
9	Поставяне и изваждане на предпазния ключ.....	470
10	Включване и изключване на косачката.....	470
11	Проверка на косачката.....	471
12	Работа с косачката.....	473
13	След работа.....	475
14	Транспортиране.....	475
15	Съхранение.....	476

## 2 Информация относно настоящото Ръководството за употреба

### 2.1 Валидни документи

Настоящите инструкции за експлоатация представляват превод на оригиналните инструкции за експлоатация на производителя в съответствие с Директива 2006/42/ЕС на ЕО.

Важат местните правила по техниката на безопасност.

- ▶ В допълнение към тази инструкция за експлоатация прочетете, разберете и съхранявайте следните документи:
  - Инструкция за експлоатация на акумулатор STIHL AR L
  - Инструкция за експлоатация ADA 700 или ADA 1000
  - Инструкция за експлоатация на зарядни устройства STIHL AL 101, 301, 301-4, 500
  - Указания за безопасност за акумулатор STIHL AP
  - Информация за безопасност за акумулатори STIHL и продукти с вграден акумулатор: [www.stihl.com/safety-data-sheets](http://www.stihl.com/safety-data-sheets)

### 2.2 Обозначение на предупредителни указания, които се срещат в текста

#### ОПАСНОСТ

- Това указание предупреждава за опасностите, които могат да доведат до тежки наранявания или до смърт.
  - ▶ Посочените мерки ще помогнат за предотвратяването на тежки наранявания или смърт.

#### ПРЕДУПРЕЖДЕНИЕ

- Това указание предупреждава за опасностите, които могат да доведат до тежки наранявания или до **смърт**.
  - ▶ Посочените мерки ще помогнат за предотвратяването на тежки наранявания или смърт.

#### УКАЗАНИЕ

- Това указание предупреждава за опасности, които могат да доведат до материални щети.
  - ▶ Посочените мерки ще помогнат за предотвратяването на материални щети.

### 2.3 Символи в текста



Този символ насочва към глава от настоящото ръководството за употреба.

## 3 Преглед на съдържанието

### 3.1 Косачка и акумулатор

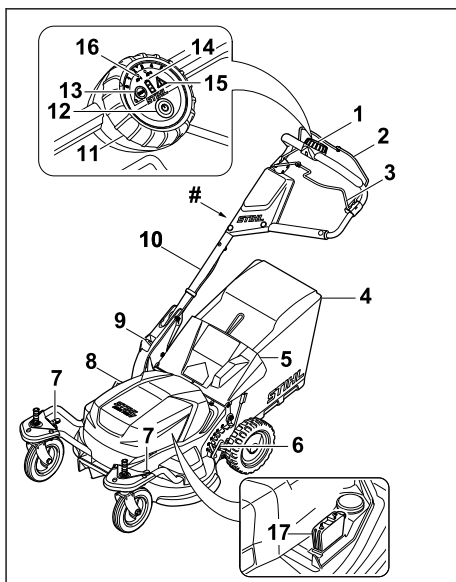

#### 1 Контролен блок

Контролният блок служи за включване на косачката, за активиране на режим ECO, за отчитане на заряда на акумулатора и за регулиране на максималната скорост. При използване на адаптера за два акумулатора ADA 700 или ADA 1000 се отчита използваният акумулатор.

#### 2 Превключващ лост за режима на косене

Заедно превключващият лост за режима на косене и бутонът за включване включват и изключват ножовете.