

HSA 30.0, 40.0

**STIHL**



2 - 24	Gebrauchsanleitung
24 - 45	Instruction Manual
45 - 67	Manual de instrucciones
68 - 87	Skötselansvisning
87 - 109	Käyttöohje
109 - 130	Betjeningsvejledning
130 - 150	Bruksanvisning
150 - 172	Návod k použití
172 - 195	Használati utasítás
195 - 217	Instruções de serviço
217 - 242	Инструкция по эксплуатации
242 - 265	Instrukcja użytkowania
265 - 292	Ръководство за употреба
292 - 314	Instrucțiuni de utilizare



## Inhaltsverzeichnis

1	Vorwort.....	2
2	Informationen zu dieser Gebrauchsanleitung.....	2
3	Übersicht.....	3
4	Sicherheitshinweise.....	4
5	Heckenschere einsatzbereit machen.....	11
6	Akku laden und LEDs.....	12
7	Akku einsetzen und herausnehmen.....	13
8	Heckenschere einschalten und ausschalten.....	13
9	Heckenschere und Akku prüfen.....	13
10	Mit der Heckenschere arbeiten.....	14
11	Nach dem Arbeiten.....	15
12	Transportieren.....	15
13	Aufbewahren.....	15
14	Reinigen.....	16
15	Warten.....	16
16	Reparieren.....	17
17	Störungen beheben.....	17
18	Technische Daten.....	19
19	Ersatzteile und Zubehör.....	20
20	Entsorgen.....	20
21	EU-Konformitätserklärung.....	20
22	UKCA-Konformitätserklärung.....	21
23	Anschriften.....	21
24	Allgemeine Sicherheitshinweise für Elektrowerkzeuge.....	21

## 1 Vorwort

Liebe Kundin, lieber Kunde,

es freut uns, dass Sie sich für STIHL entschieden haben. Wir entwickeln und fertigen unsere Produkte in Spitzenqualität entsprechend der Bedürfnisse unserer Kunden. So entstehen Produkte mit hoher Zuverlässigkeit auch bei extremer Beanspruchung.

STIHL steht auch für Spitzenqualität beim Service. Unser Fachhandel gewährleistet kompetente Beratung und Einweisung sowie eine umfassende technische Betreuung.

STIHL bekennt sich ausdrücklich zu einem nachhaltigen und verantwortungsvollen Umgang mit der Natur. Diese Gebrauchsanleitung soll Sie unterstützen, Ihr STIHL Produkt über eine lange Lebensdauer sicher und umweltfreundlich einzusetzen.

Wir danken Ihnen für Ihr Vertrauen und wünschen Ihnen viel Freude mit Ihrem STIHL Produkt.



Dr. Nikolas Stihl

**WICHTIG! VOR GEBRAUCH LESEN UND AUFBEWAHREN.**

## 2 Informationen zu dieser Gebrauchsanleitung

### 2.1 Geltende Dokumente

- Es gelten die lokalen Sicherheitsvorschriften.
- ▶ Zusätzlich zu dieser Gebrauchsanleitung folgende Dokumente lesen, verstehen und aufbewahren:
    - Sicherheitsinformation für STIHL Akkus und Produkte mit eingebautem Akku: [www.stihl.com/safety-data-sheets](http://www.stihl.com/safety-data-sheets)

### 2.2 Kennzeichnung der Warnhinweise im Text



- Der Hinweis weist auf Gefahren hin, die zu schweren Verletzungen oder zum Tod führen können.
  - ▶ Die genannten Maßnahmen können schwere Verletzungen oder Tod vermeiden.

#### HINWEIS

- Der Hinweis weist auf Gefahren hin, die zu Sachschaden führen können.
  - ▶ Die genannten Maßnahmen können Sachschaden vermeiden.

### 2.3 Symbole im Text



- Dieses Symbol verweist auf ein Kapitel in dieser Gebrauchsanleitung.

## 3 Übersicht

### 3.1 Heckenschere, Akku und Ladegerät

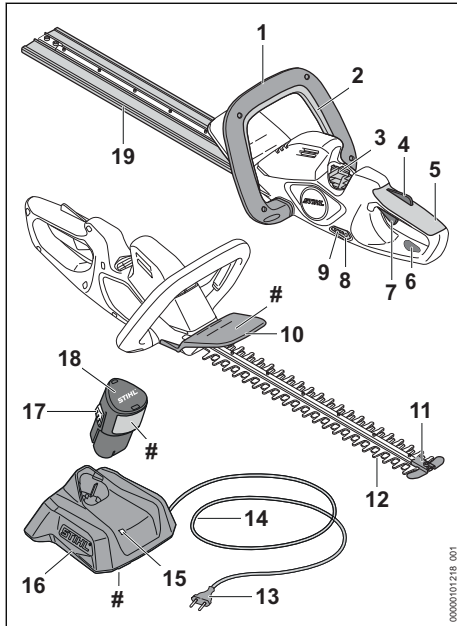

- 1 Bügelgriff**  
Der Bügelgriff dient zum Halten, Führen und Tragen der Heckenschere.
- 2 Schaltbügel**  
Der Schaltbügel schaltet die Heckenschere zusammen mit dem Schalthebel ein und aus.
- 3 Akku-Schacht**  
Der Akku-Schacht nimmt den Akku auf.
- 4 Schalthebelsperre**  
Die Schalthebelsperre entsperrt den Schalthebel.
- 5 Bedienungsriff**  
Der Bedienungsriff dient zum Bedienen, Halten und Führen der Heckenschere.
- 6 Öse**  
Die Öse dient zum Aufhängen der Heckenschere.
- 7 Schalthebel**  
Der Schalthebel schaltet die Heckenschere zusammen mit dem Schaltbügel ein und aus.
- 8 Drucktaste**  
Die Drucktaste aktiviert die LEDs an der Heckenschere.

### 9 LEDs

Die LEDs zeigen den Ladezustand des Akkus und Störungen an.

### 10 Handschutz

Der Handschutz schützt die Hand am Bügelgriff vor Kontakt mit den Schneidmessern.

### 11 Führungsschutz

Der Führungsschutz schützt die Spitze der Schneidmesser vor Kontakt mit Gegenständen.

### 12 Schneidmesser

Die Schneidmesser schneiden das Schnittgut.

### 13 Netzstecker

Der Netzstecker verbindet die Anschlussleitung mit einer Steckdose.

### 14 Anschlussleitung

Die Anschlussleitung verbindet das Ladegerät mit dem Netzstecker.

### 15 LED

Die LED zeigt den Status des Ladegeräts an.

### 16 Ladegerät

Das Ladegerät lädt den Akku.

### 17 Rasthaken

Der Rasthaken hält den Akku im Akku-Schacht.

### 18 Akku

Der Akku versorgt die Heckenschere mit Energie.

### 19 Messerschutz

Der Messerschutz schützt vor Kontakt mit den Schneidmessern.

### # Leistungsschild mit Maschinenummer

### 3.2 Symbole

Die Symbole können auf der Heckenschere, dem Akku und dem Ladegerät sein und bedeuten Folgendes:



Die LED leuchtet oder blinkt grün. Der Akku wird geladen.



Die LED blinkt rot. Zwischen dem Akku und dem Ladegerät besteht kein elektrischer Kontakt oder im Akku oder im Ladegerät besteht eine Störung.



Garantierter Schallleistungspegel nach Richtlinie 2000/14/EG in dB(A) um Schallemissionen von Produkten vergleichbar zu machen.



Die Angabe neben dem Symbol weist auf den Energieinhalt des Akkus nach Spezifikation des Zellenherstellers hin. Der in der Anwendung zur Verfügung stehende Energieinhalt ist geringer.



Elektrogerät in einem geschlossenen und trockenen Raum betreiben.



Produkt nicht mit dem Hausmüll entsorgen.



Gebrauchsanleitung lesen, verstehen und aufbewahren.

## 4 Sicherheitshinweise

### 4.1 Warnsymbole

#### 4.1.1 Heckenschere

Die Warnsymbole auf der Heckenschere bedeuten Folgendes:



Sicherheitshinweise und deren Maßnahmen beachten.



Gebrauchsanleitung lesen, verstehen und aufbewahren.



Schutzbrille tragen.



Sich bewegende Schneidmesser nicht berühren.



Akku während Arbeitsunterbrechungen, des Transports, der Aufbewahrung, Wartung oder Reparatur herausnehmen.



Heckenschere vor Regen und Feuchtigkeit schützen.

#### 4.1.2 Akku

Die Warnsymbole auf dem Akku bedeuten Folgendes:



Sicherheitshinweise und deren Maßnahmen beachten.



Gebrauchsanleitung lesen, verstehen und aufbewahren.



Akku vor Hitze und Feuer schützen.



Akku nicht in Flüssigkeiten tauchen.

#### 4.1.3 Ladegerät

Die Warnsymbole auf dem Ladegerät bedeuten Folgendes:



Sicherheitshinweise und deren Maßnahmen beachten.



Gebrauchsanleitung lesen, verstehen und aufbewahren.



Ladegerät vor Regen und Feuchtigkeit schützen.

### 4.2 Bestimmungsgemäße Verwendung

Die Heckenschere STIHL HSA 30.0 oder HSA 40.0 dient zum Schneiden von Hecken, Sträuchern, Büschen und Gestrüpp.

Die Heckenschere darf bei Regen nicht verwendet werden.

Der Akku STIHL AS versorgt die Heckenschere mit Energie.

Das Ladegerät STIHL AL 1 lädt den Akku STIHL AS.

## ▲ WARNUNG

- Akkus und Ladegeräte, die nicht von STIHL für die Heckenschere freigegeben sind, können Brände und Explosionen auslösen. Personen können schwer verletzt oder getötet werden und Sachschaden kann entstehen.
  - ▶ Heckenschere mit einem Akku STIHL AS verwenden.
  - ▶ Akku STIHL AS mit einem Ladegerät STIHL AL 1 laden.
- Falls die Heckenschere, der Akku oder das Ladegerät nicht bestimmungsgemäß verwendet werden, können Personen schwer verletzt oder getötet werden und Sachschaden kann entstehen.
  - ▶ Heckenschere, Akku und Ladegerät so verwenden, wie es in dieser Gebrauchsanleitung beschrieben ist.

## 4.3 Anforderungen an den Benutzer

### ▲ WARNUNG

- Benutzer ohne eine Unterweisung können die Gefahren der Heckenschere, des Akkus und des Ladegeräts nicht erkennen oder nicht einschätzen. Der Benutzer oder andere Personen können schwer verletzt oder getötet werden.



- ▶ Gebrauchsanleitung lesen, verstehen und aufbewahren.

- ▶ Falls die Heckenschere, der Akku oder das Ladegerät an eine andere Person weitergegeben wird: Gebrauchsanleitung mitgeben.
- ▶ Sicherstellen, dass der Benutzer folgende Anforderungen erfüllt:
  - Der Benutzer ist ausgeruht.
  - Der Benutzer ist körperlich, sensorisch und geistig fähig, die Heckenschere, den Akku und das Ladegerät zu bedienen und damit zu arbeiten. Falls der Benutzer körperlich, sensorisch oder geistig eingeschränkt dazu fähig ist, darf der Benutzer nur unter Aufsicht oder nach Anweisung durch eine verantwortliche Person damit arbeiten.
  - Der Benutzer kann die Gefahren der Heckenschere, des Akkus und des Ladegeräts erkennen und einschätzen.
  - Der Benutzer ist volljährig oder der Benutzer wird entsprechend nationaler Regelungen unter Aufsicht in einem Beruf ausgebildet.
  - Der Benutzer hat eine Unterweisung von einem STIHL Fachhändler oder einer fachkundigen Person erhalten, bevor er das erste Mal mit der Heckenschere arbeitet und das Ladegerät verwendet.
  - Der Benutzer ist nicht durch Alkohol, Medikamente oder Drogen beeinträchtigt.
- ▶ Falls Unklarheiten bestehen: Einen STIHL Fachhändler aufsuchen.

## 4.4 Bekleidung und Ausstattung

### ▲ WARNUNG

- Während der Arbeit können lange Haare in die Heckenschere hineingezogen werden. Der Benutzer kann schwer verletzt werden.

- ▶ Lange Haare so zusammenbinden und so sichern, dass sie sich oberhalb der Schultern befinden.
- Während der Arbeit können Gegenstände mit hoher Geschwindigkeit hochgeschleudert werden. Der Benutzer kann verletzt werden.



- ▶ Eine eng anliegende Schutzbrille tragen. Geeignete Schutzbrillen sind nach Norm EN 166 oder nach nationalen Vorschriften geprüft und mit der entsprechenden Kennzeichnung im Handel erhältlich.
- ▶ Ein langärmeliges, eng anliegendes Oberteil und eine lange Hose tragen.
- Während der Arbeit kann Staub aufgewirbelt werden. Eingeatmeter Staub kann die Gesundheit schädigen und allergische Reaktionen auslösen.
  - ▶ Falls Staub aufgewirbelt wird: Eine Staubschutzmaske tragen.
- Ungeeignete Bekleidung kann sich in Holz, Gestrüpp und in der Heckenschere verfangen. Benutzer ohne geeignete Bekleidung können schwer verletzt werden.
  - ▶ Eng anliegende Bekleidung tragen.
  - ▶ Schals und Schmuck ablegen.
- Während der Arbeit kann der Benutzer in Kontakt mit den sich bewegenden Schneidmessern kommen. Der Benutzer kann schwer verletzt werden.
  - ▶ Schuhwerk aus widerstandsfähigem Material tragen.
  - ▶ Eine lange Hose aus widerstandsfähigem Material tragen.
- Während der Reinigung oder Wartung kann der Benutzer in Kontakt mit den Schneidmessern kommen. Der Benutzer kann verletzt werden.
  - ▶ Arbeitshandschuhe aus widerstandsfähigem Material tragen.
- Falls der Benutzer ungeeignetes Schuhwerk trägt, kann er ausrutschen. Der Benutzer kann verletzt werden.
  - ▶ Festes, geschlossenes Schuhwerk mit griffiger Sohle tragen.

## 4.5 Arbeitsbereich und Umgebung

### 4.5.1 Heckenschere

### ▲ WARNUNG

- Unbeteiligte Personen, Kinder und Tiere können die Gefahren der Heckenschere und hochgeschleudertes Gegenstände nicht erkennen und nicht einschätzen. Unbeteiligte Personen, Kinder und Tiere können schwer verletzt werden und Sachschaden kann entstehen.

- ▶ Unbeteiligte Personen, Kinder und Tiere aus dem Arbeitsbereich fernhalten.
- ▶ Heckenschere nicht unbeaufsichtigt lassen.
- ▶ Sicherstellen, dass Kinder nicht mit der Heckenschere spielen können.
- Die Heckenschere ist nicht wassergeschützt. Falls im Regen oder in feuchter Umgebung gearbeitet wird, kann es zu einem elektrischen Schlag kommen. Der Benutzer kann verletzt werden und die Heckenschere kann beschädigt werden.



- ▶ Nicht im Regen und nicht in feuchter Umgebung arbeiten.

- Elektrische Bauteile der Heckenschere können Funken erzeugen. Funken können in leicht brennbarer oder explosiver Umgebung Brände und Explosionen auslösen. Personen können schwer verletzt oder getötet werden und Sachschaden kann entstehen.
  - ▶ Nicht in einer leicht brennbaren und nicht in einer explosiven Umgebung arbeiten.

#### 4.5.2 Akku

### ⚠ WARNUNG

- Unbeteiligte Personen, Kinder und Tiere können die Gefahren des Akkus nicht erkennen und nicht einschätzen. Unbeteiligte Personen, Kinder und Tiere können schwer verletzt werden.
  - ▶ Unbeteiligte Personen, Kinder und Tiere fernhalten.
  - ▶ Akku nicht unbeaufsichtigt lassen.
  - ▶ Sicherstellen, dass Kinder nicht mit dem Akku spielen können.
- Der Akku ist nicht gegen alle Umgebungseinflüsse geschützt. Falls der Akku bestimmten Umgebungseinflüssen ausgesetzt ist, kann der Akku in Brand geraten, explodieren oder irreparabel beschädigt werden. Personen können schwer verletzt werden und Sachschaden kann entstehen.



- ▶ Akku vor Hitze und Feuer schützen.
- ▶ Akku nicht ins Feuer werfen.

- ▶ Akku nicht außerhalb der angegebenen Temperaturgrenzen laden, verwenden und aufbewahren,  18.6.



- ▶ Akku nicht in Flüssigkeiten tauchen.
- ▶ Akku von metallischen Kleinteilen fernhalten.

- ▶ Akku nicht hohem Druck aussetzen.
- ▶ Akku nicht Mikrowellen aussetzen.
- ▶ Akku vor Chemikalien und vor Salzen schützen.

#### 4.5.3 Ladegerät

### ⚠ WARNUNG

- Unbeteiligte Personen, Kinder können die Gefahren des Ladegeräts und des elektrischen Stroms nicht erkennen und nicht einschätzen. Unbeteiligte Personen, Kinder und Tiere können schwer verletzt oder getötet werden.
  - ▶ Unbeteiligte Personen, Kinder und Tiere fernhalten.
  - ▶ Sicherstellen, dass Kinder nicht mit dem Ladegerät spielen können.
- Das Ladegerät ist nicht wassergeschützt. Falls im Regen oder in feuchter Umgebung gearbeitet wird, kann es zu einem elektrischen Schlag kommen. Der Benutzer kann verletzt werden und das Ladegerät kann beschädigt werden.
  - ▶ Nicht im Regen und nicht in feuchter Umgebung betreiben.



- Das Ladegerät ist nicht gegen alle Umgebungseinflüsse geschützt. Falls das Ladegerät bestimmten Umgebungseinflüssen ausgesetzt ist, kann das Ladegerät in Brand geraten oder explodieren. Personen können schwer verletzt werden und Sachschaden kann entstehen.
  - ▶ Ladegerät in einem geschlossenen und trockenen Raum betreiben.
  - ▶ Ladegerät nicht in einer leicht brennbaren und nicht in einer explosiven Umgebung betreiben.
  - ▶ Ladegerät nicht auf einem leicht brennbaren Untergrund betreiben.
  - ▶ Ladegerät nicht außerhalb der angegebenen Temperaturgrenzen verwenden und aufbewahren,  18.6.
- Personen können über die Anschlussleitung stolpern. Personen können verletzt werden und das Ladegerät kann beschädigt werden.
  - ▶ Anschlussleitung flach auf dem Boden verlegen.

## 4.6 Sicherheitsgerechter Zustand

### 4.6.1 Heckenschere

Die Heckenschere ist im sicherheitsgerechten Zustand, falls folgende Bedingungen erfüllt sind:

- Die Heckenschere ist unbeschädigt.
- Die Heckenschere ist sauber und trocken.

- Die Bedienungselemente funktionieren und sind unverändert.
- Die Schneidmesser sind richtig angebaut.
- Original STIHL Zubehör für diese Heckenschere ist angebaut.
- Das Zubehör ist richtig angebaut.

## **▲ WARNUNG**

- In einem nicht sicherheitsgerechten Zustand können Bauteile nicht mehr richtig funktionieren und Sicherheitseinrichtungen außer Kraft gesetzt werden. Personen können schwer verletzt oder getötet werden.
  - ▶ Mit einer unbeschädigten Heckenschere arbeiten.
  - ▶ Falls die Heckenschere verschmutzt oder nass ist: Heckenschere reinigen und trocknen lassen.
  - ▶ Heckenschere nicht verändern.
  - ▶ Falls die Bedienungselemente nicht funktionieren: Nicht mit der Heckenschere arbeiten.
  - ▶ Original STIHL Zubehör für diese Heckenschere anbauen.
  - ▶ Zubehör so anbauen, wie es in dieser Gebrauchsanleitung oder in der Gebrauchsanleitung des Zubehörs beschrieben ist.
  - ▶ Gegenstände nicht in die Öffnungen der Heckenschere stecken.
  - ▶ Abgenutzte oder beschädigte Hinweisschilder ersetzen.
  - ▶ Falls Unklarheiten bestehen: Einen STIHL Fachhändler aufsuchen.

### **4.6.2 Schneidmesser**

Die Schneidmesser sind im sicherheitsgerechten Zustand, falls folgende Bedingungen erfüllt sind:

- Die Schneidmesser sind unbeschädigt.
- Die Schneidmesser sind nicht verformt.
- Die Schneidmesser sind leichtgängig.
- Die Schneidmesser sind richtig geschärft.
- Die Schneidmesser sind gratfrei.

## **▲ WARNUNG**

- In einem nicht sicherheitsgerechten Zustand können sich Teile der Schneidmesser lösen und weggeschleudert werden. Personen können schwer verletzt werden.
  - ▶ Mit einem unbeschädigten Schneidmesser arbeiten.
  - ▶ Schneidmesser richtig schärfen und entgraten.
  - ▶ Falls Unklarheiten bestehen: Einen STIHL Fachhändler aufsuchen.

### **4.6.3 Akku**

Der Akku ist im sicherheitsgerechten Zustand, falls folgende Bedingungen erfüllt sind:

- Der Akku ist unbeschädigt.
- Der Akku ist sauber und trocken.
- Der Akku funktioniert und ist unverändert.

## **▲ WARNUNG**

- In einem nicht sicherheitsgerechten Zustand kann der Akku nicht mehr sicher funktionieren. Personen können schwer verletzt werden.
  - ▶ Mit einem unbeschädigten und funktionierenden Akku arbeiten.
  - ▶ Einen beschädigten oder defekten Akku nicht laden.
  - ▶ Falls der Akku verschmutzt ist: Akku reinigen.
  - ▶ Falls der Akku nass oder feucht ist: Akku trocknen lassen,  18.7.
  - ▶ Akku nicht verändern.
  - ▶ Gegenstände nicht in die Öffnungen des Akkus stecken.
  - ▶ Elektrische Kontakte des Akkus nicht mit metallischen Gegenständen verbinden und kurzschließen.
  - ▶ Akku nicht öffnen.
  - ▶ Abgenutzte oder beschädigte Hinweisschilder ersetzen.
- Aus einem beschädigten Akku kann Flüssigkeit austreten. Falls die Flüssigkeit mit der Haut oder den Augen in Kontakt kommt, können die Haut oder die Augen gereizt werden.
  - ▶ Kontakt mit der Flüssigkeit vermeiden.
  - ▶ Falls Kontakt mit der Haut aufgetreten ist: Betroffene Hautstellen mit reichlich Wasser und Seife abwaschen.
  - ▶ Falls Kontakt mit den Augen aufgetreten ist: Augen mindestens 15 Minuten mit reichlich Wasser spülen und einen Arzt aufsuchen.
- Ein beschädigter oder defekter Akku kann ungewöhnlich riechen, rauchen oder brennen. Personen können schwer verletzt oder getötet werden und Sachschaden kann entstehen.
  - ▶ Falls der Akku ungewöhnlich riecht oder raucht: Akku nicht verwenden und von brennbaren Stoffen fernhalten.
  - ▶ Falls der Akku brennt: Versuchen, den Akku mit einem Feuerlöscher oder Wasser zu löschen.

### **4.6.4 Ladegerät**

Das Ladegerät ist im sicherheitsgerechten Zustand, falls folgende Bedingungen erfüllt sind:

- Das Ladegerät ist unbeschädigt.
- Das Ladegerät ist sauber und trocken.

## **▲ WARNUNG**

- In einem nicht sicherheitsgerechten Zustand können Bauteile nicht mehr richtig funktionieren und Sicherheitseinrichtungen außer Kraft gesetzt werden. Personen können schwer verletzt oder getötet werden.
  - ▶ Ein unbeschädigtes Ladegerät verwenden.
  - ▶ Falls das Ladegerät verschmutzt oder nass ist: Ladegerät reinigen und trocknen lassen.
  - ▶ Ladegerät nicht verändern.
  - ▶ Gegenstände nicht in die Öffnungen des Ladegeräts stecken.
  - ▶ Elektrische Kontakte des Ladegeräts nicht mit metallischen Gegenständen verbinden und kurzschließen.
  - ▶ Ladegerät nicht öffnen.

### 4.7 Arbeiten

## **▲ WARNUNG**

- Der Benutzer kann in bestimmten Situationen nicht mehr konzentriert arbeiten. Der Benutzer kann stolpern, fallen und schwer verletzt werden.
  - ▶ Ruhig und überlegt arbeiten.
  - ▶ Falls die Lichtverhältnisse und Sichtverhältnisse schlecht sind: Nicht mit der Heckenschere arbeiten.
  - ▶ Heckenschere alleine bedienen.
  - ▶ Auf Hindernisse achten.
  - ▶ Auf dem Boden stehend arbeiten und das Gleichgewicht halten. Falls in der Höhe gearbeitet werden muss: Eine Hubarbeitsbühne oder ein sicheres Gerüst verwenden.
  - ▶ Falls Ermüdungserscheinungen auftreten: Eine Arbeitspause einlegen.
- Falls der Benutzer über Schulterhöhe arbeitet, kann er früher ermüden. Der Benutzer kann schwer verletzt werden.
  - ▶ Nur kurze Zeit über Schulterhöhe arbeiten.
  - ▶ Arbeitspausen machen.
- Falls das sich bewegende Schneidmesser auf einen harten Gegenstand trifft, kann es schnell abgebremst werden. Durch die auftretenden Reaktionskräfte kann der Benutzer die Kontrolle über die Heckenschere verlieren und schwer verletzt werden.
  - ▶ Heckenschere mit beiden Händen festhalten.
  - ▶ Vor dem Arbeiten Hecke nach harten Gegenständen durchsuchen und die Gegenstände entfernen.
- Die sich bewegenden Schneidmesser können den Benutzer schneiden. Der Benutzer kann schwer verletzt werden.



- ▶ Sich bewegende Schneidmesser nicht berühren.
  - ▶ Falls die Heckenschere durch einen Gegenstand blockiert ist: Heckenschere ausschalten und Akku herausnehmen. Erst dann den Gegenstand beseitigen.
- Falls sich die Heckenschere während der Arbeit verändert oder sich ungewohnt verhält, kann die Heckenschere in einem nicht sicherheitsgerechten Zustand sein. Personen können schwer verletzt werden und Sachschaden kann entstehen.
    - ▶ Arbeit beenden, Akku herausnehmen und einen STIHL Fachhändler aufsuchen.
  - Während der Arbeit können Vibrationen durch die Heckenschere entstehen.
    - ▶ Handschuhe tragen.
    - ▶ Arbeitspausen machen.
    - ▶ Falls Anzeichen einer Durchblutungsstörung auftreten: Einen Arzt aufsuchen.
  - Wenn der Schalthebel losgelassen wird, bewegen sich die Schneidmesser noch ca. 1 Sekunde weiter. Die sich bewegenden Schneidmesser können Personen schneiden. Personen können schwer verletzt werden.
    - ▶ Heckenschere am Bedienungsgriff und am Bügelgriff festhalten und warten, bis sich die Schneidmesser nicht mehr bewegen.

## **▲ GEFAHR**

- Falls in der Umgebung von spannungsführenden Leitungen gearbeitet wird, können die Schneidmesser mit den spannungsführenden Leitungen in Kontakt kommen und diese beschädigen. Der Benutzer kann schwer verletzt oder getötet werden.
  - ▶ Nicht in der Umgebung von spannungsführenden Leitungen arbeiten.

### 4.8 Laden

## **▲ WARNUNG**

- Während des Ladens kann ein beschädigtes oder ein defektes Ladegerät ungewöhnlich riechen oder rauchen. Personen können verletzt werden und Sachschaden kann entstehen.
  - ▶ Netzstecker aus der Steckdose ziehen.
- Das Ladegerät kann bei unzureichender Wärmeabfuhr überhitzen und einen Brand auslösen. Personen können schwer verletzt oder getötet werden und Sachschaden kann entstehen.
  - ▶ Ladegerät nicht abdecken.

## 4.9 Elektrisch anschließen

Kontakt mit stromführenden Bauteilen kann durch folgende Ursachen entstehen:

- Die Anschlussleitung oder die Verlängerungsleitung ist beschädigt.
- Der Netzstecker der Anschlussleitung oder der Verlängerungsleitung ist beschädigt.
- Die Steckdose ist nicht richtig installiert.

### ▲ GEFAHR

- Kontakt mit stromführenden Bauteilen kann zu einem Stromschlag führen. Der Benutzer kann schwer verletzt oder getötet werden.

- ▶ Sicherstellen, dass die Anschlussleitung, Verlängerungsleitung und deren Netzstecker unbeschädigt sind.



Falls die Anschlussleitung oder die Verlängerungsleitung beschädigt ist:

- ▶ Beschädigte Stelle nicht berühren.
- ▶ Netzstecker aus der Steckdose ziehen.
- ▶ Anschlussleitung, Verlängerungsleitung und deren Netzstecker mit trockenen Händen anfassen.
- ▶ Netzstecker der Anschlussleitung oder Verlängerungsleitung in eine richtig installierte und abgesicherte Steckdose mit Schutzkontakt stecken.
- ▶ Ladegerät über einen Fehlerstrom-Schutzschalter (30 mA, 30 ms) anschließen.
- Eine beschädigte oder ungeeignete Verlängerungsleitung kann zu einem elektrischen Schlag führen. Personen können schwer verletzt oder getötet werden.
  - ▶ Eine Verlängerungsleitung mit dem richtigen Leitungsquerschnitt verwenden,  18.5.

### ▲ WARNUNG

- Während des Ladens kann eine falsche Netzspannung oder eine falsche Netzfrequenz zu einer Überspannung in dem Ladegerät führen. Das Ladegerät kann beschädigt werden.

- ▶ Sicherstellen, dass die Netzspannung und die Netzfrequenz des Stromnetzes mit den Angaben auf dem Leistungsschild des Ladegeräts übereinstimmen.

- Falls das Ladegerät an eine Mehrfachsteckdose angeschlossen ist, können während des Ladens elektrische Bauteile überlastet werden. Die elektrischen Bauteile können sich erwärmen und einen Brand auslösen. Personen können sich schwer verletzen oder getötet werden und Sachschaden kann entstehen.
  - ▶ Sicherstellen, dass die Leistungsangaben auf der Mehrfachsteckdose durch die Anga-

ben auf dem Leistungsschild des Ladegeräts und aller an die Mehrfachsteckdose angeschlossener Elektrogeräte in Summe nicht überschritten werden.

- Eine falsch verlegte Anschlussleitung und Verlängerungsleitung kann beschädigt werden und Personen können darüber stolpern. Personen können verletzt werden und die Anschlussleitung oder Verlängerungsleitung kann beschädigt werden.
  - ▶ Anschlussleitung und Verlängerungsleitung so verlegen und kennzeichnen, dass Personen nicht stolpern können.
  - ▶ Anschlussleitung und Verlängerungsleitung so verlegen, dass sie nicht gespannt oder verwickelt sind.
  - ▶ Anschlussleitung und Verlängerungsleitung so verlegen, dass sie nicht beschädigt, geknickt oder gequetscht werden oder scheuern.
  - ▶ Anschlussleitung und Verlängerungsleitung vor Hitze, Öl und Chemikalien schützen.
  - ▶ Anschlussleitung und Verlängerungsleitung auf einem trockenen Untergrund verlegen.
- Während der Arbeit erwärmt sich die Verlängerungsleitung. Wenn die Wärme nicht abfließen kann, kann die Wärme einen Brand auslösen.
  - ▶ Falls eine Kabeltrommel verwendet wird: Kabeltrommel vollständig abwickeln.
- Falls elektrische Leitungen und Rohre in der Wand verlaufen, können diese beschädigt werden, wenn das Ladegerät an der Wand montiert wird. Kontakt mit elektrischen Leitungen kann zu einem Stromschlag führen. Personen können schwer verletzt werden und Sachschaden kann entstehen.
  - ▶ Sicherstellen, dass an der vorgesehenen Stelle keine elektrische Leitungen und Rohre in der Wand verlaufen.
- Falls das Ladegerät nicht wie in dieser Gebrauchsanleitung beschrieben an der Wand montiert ist, kann das Ladegerät oder der Akku herunterfallen oder das Ladegerät zu heiß werden. Personen können verletzt werden und Sachschaden kann entstehen.
  - ▶ Ladegerät so an eine Wand montieren, wie es in dieser Gebrauchsanleitung beschrieben ist.
- Falls das Ladegerät mit eingesetztem Akku an eine Wand montiert wird, kann der Akku aus dem Ladegerät fallen. Personen können verletzt werden und Sachschaden kann entstehen.
  - ▶ Zuerst Ladegerät an die Wand montieren und dann Akku einsetzen.

## 4.10 Transportieren

### 4.10.1 Heckenschere

#### ⚠️ WARNUNG

- Während des Transports kann die Heckenschere umkippen oder sich bewegen. Personen können verletzt werden und Sachschaden kann entstehen.



- ▶ Akku herausnehmen.

- ▶ Messerschutz so über die Schneidmesser schieben, dass er die Schneidmesser vollständig abdeckt.
- ▶ Heckenschere mit Spanngurten, Riemen oder einem Netz so sichern, dass sie nicht umkippen und sich nicht bewegen kann.

### 4.10.2 Akku

#### ⚠️ WARNUNG

- Der Akku ist nicht gegen alle Umgebungseinflüsse geschützt. Falls der Akku bestimmten Umgebungseinflüssen ausgesetzt ist, kann der Akku beschädigt werden und Sachschaden kann entstehen.
  - ▶ Einen beschädigten Akku nicht transportieren.
  - ▶ Falls im Lieferumfang eine Tasche enthalten ist: Akku in der mitgelieferten Tasche transportieren.
- Während des Transports kann der Akku umkippen oder sich bewegen. Personen können verletzt werden und Sachschaden kann entstehen.
  - ▶ Akku in der Verpackung so verpacken, dass er sich nicht bewegen kann.
  - ▶ Verpackung so sichern, dass sie sich nicht bewegen kann.

### 4.10.3 Ladegerät

#### ⚠️ WARNUNG

- Während des Transports kann das Ladegerät umkippen oder sich bewegen. Personen können verletzt werden und Sachschaden kann entstehen.
  - ▶ Netzstecker aus der Steckdose ziehen.
  - ▶ Akku herausnehmen.
  - ▶ Ladegerät in der mitgelieferten Tasche transportieren.
  - ▶ Falls im Lieferumfang keine Tasche enthalten ist: Ladegerät mit Spanngurten, Riemen oder einem Netz so sichern, dass es nicht umkippen und sich nicht bewegen kann.

- Die Anschlussleitung ist nicht dafür bestimmt, das Ladegerät daran zu tragen. Die Anschlussleitung und das Ladegerät können beschädigt werden.
  - ▶ Anschlussleitung aufwickeln und am Ladegerät befestigen.

## 4.11 Aufbewahren

### 4.11.1 Heckenschere

#### ⚠️ WARNUNG

- Kinder können die Gefahren der Heckenschere nicht erkennen und nicht einschätzen. Kinder können schwer verletzt werden.



- ▶ Akku herausnehmen.

- ▶ Messerschutz so über die Schneidmesser schieben, dass er die Schneidmesser vollständig abdeckt.
- ▶ Heckenschere außerhalb der Reichweite von Kindern aufbewahren.
- Die elektrischen Kontakte an der Heckenschere und metallische Bauteile können durch Feuchtigkeit korrodieren. Die Heckenschere kann beschädigt werden.



- ▶ Akku herausnehmen.

- ▶ Heckenschere sauber und trocken aufbewahren.

### 4.11.2 Akku

#### ⚠️ WARNUNG

- Kinder können die Gefahren des Akkus nicht erkennen und nicht einschätzen. Kinder können schwer verletzt werden.
  - ▶ Akku außerhalb der Reichweite von Kindern aufbewahren.
- Der Akku ist nicht gegen alle Umgebungseinflüsse geschützt. Falls der Akku bestimmten Umgebungseinflüssen ausgesetzt ist, kann der Akku irreparabel beschädigt werden.
  - ▶ Akku sauber und trocken aufbewahren.
  - ▶ Akku in einem geschlossenen Raum aufbewahren.
  - ▶ Akku getrennt von der Heckenschere aufbewahren.
  - ▶ Falls der Akku im Ladegerät aufbewahrt wird: Netzstecker ziehen und den Akku mit einem Ladezustand zwischen 40 % und 60 % (2 grün leuchtende LEDs) aufbewahren.

- ▶ Akku nicht außerhalb der angegebenen Temperaturgrenzen aufbewahren,  18.6.

#### 4.11.3 Ladegerät

### WARNUNG

- Kinder können die Gefahren eines Ladegeräts nicht erkennen und nicht einschätzen. Kinder können schwer verletzt oder getötet werden.
  - ▶ Netzstecker ziehen.
  - ▶ Ladegerät außerhalb der Reichweite von Kindern aufbewahren.
- Das Ladegerät ist nicht gegen alle Umgebungseinflüsse geschützt. Falls das Ladegerät bestimmten Umgebungseinflüssen ausgesetzt ist, kann das Ladegerät beschädigt werden.
  - ▶ Netzstecker ziehen.
  - ▶ Falls das Ladegerät warm ist: Ladegerät abkühlen lassen.
  - ▶ Ladegerät sauber und trocken aufbewahren.
  - ▶ Ladegerät in einem geschlossenen Raum aufbewahren.
  - ▶ Ladegerät nicht außerhalb der angegebenen Temperaturgrenzen aufbewahren,  18.6.
- Die Anschlussleitung ist nicht dafür bestimmt, das Ladegerät daran zu tragen oder aufzuhängen. Die Anschlussleitung und das Ladegerät können beschädigt werden.
  - ▶ Ladegerät am Gehäuse greifen und festhalten.
  - ▶ Ladegerät an der Wandhalterung aufhängen.

## 4.12 Reinigen, Warten und Reparieren

### WARNUNG

- Falls während der Reinigung, Wartung oder Reparatur der Akku eingesetzt ist, kann die Heckenschere unbeabsichtigt eingeschaltet werden. Personen können schwer verletzt werden und Sachschaden kann entstehen.
  - ▶ Akku herausnehmen.



- Scharfe Reinigungsmittel, das Reinigen mit einem Wasserstrahl oder spitzen Gegenständen können die Heckenschere, die Schneidmesser, den Akku oder das Ladegerät beschädigen. Falls die Heckenschere, die Schneidmesser, der Akku oder das Ladegerät nicht richtig gereinigt werden, können Bauteile nicht mehr richtig funktionieren und Sicher-









heitseinrichtungen außer Kraft gesetzt werden. Personen können schwer verletzt werden.

- ▶ Heckenschere, Schneidmesser, Akku und Ladegerät so reinigen, wie es in dieser Gebrauchsanleitung beschrieben ist.
- Falls die Heckenschere, die Schneidmesser, der Akku oder das Ladegerät nicht richtig gewartet oder repariert werden, können Bauteile nicht mehr richtig funktionieren und Sicherheitseinrichtungen außer Kraft gesetzt werden. Personen können schwer verletzt oder getötet werden.
  - ▶ Heckenschere, Akku und Ladegerät nicht selbst warten oder reparieren.
  - ▶ Falls die Heckenschere, der Akku oder das Ladegerät gewartet oder repariert werden müssen: Einen STIHL Fachhändler aufsuchen.
  - ▶ Schneidmesser so warten, wie es in dieser Gebrauchsanleitung beschrieben ist.
- Während der Reinigung oder Wartung der Schneidmesser kann der Benutzer sich an scharfen Schneidezähnen schneiden. Der Benutzer kann verletzt werden.
  - ▶ Arbeitshandschuhe aus widerstandsfähigem Material tragen.

## 5 Heckenschere einsatzbereit machen

### 5.1 Heckenschere einsatzbereit machen

Vor jedem Arbeitsbeginn müssen folgende Schritte durchgeführt werden:

- ▶ Sicherstellen, dass sich folgende Bauteile im sicherheitsgerechten Zustand befinden:
  - Heckenschere,  4.6.1.
  - Schneidmesser,  4.6.2.
  - Akku,  4.6.3.
  - Ladegerät,  4.6.4.
- ▶ Akku prüfen,  9.2.
- ▶ Akku vollständig laden,  6.2.
- ▶ Heckenschere reinigen,  14.1.
- ▶ Bedienungselemente prüfen,  9.1.
- ▶ Falls die Schritte nicht durchgeführt werden können: Heckenschere nicht verwenden und einen STIHL Fachhändler aufsuchen.

## 6 Akku laden und LEDs

### 6.1 Ladegerät an eine Wand montieren

Das Ladegerät kann an eine Wand montiert werden.

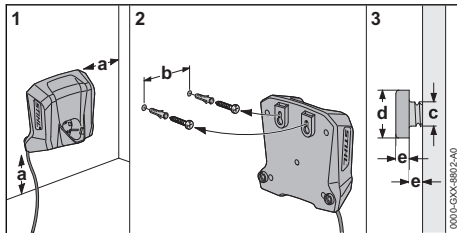

- ▶ Ladegerät so an eine Wand montieren, dass folgende Bedingungen erfüllt sind:
  - Geeignetes Befestigungsmaterial wird verwendet.
  - Das Ladegerät ist waagrecht. Folgende Maße sind eingehalten:
    - a = mindestens 100 mm
    - b = 54 mm
    - c = 4,5 mm
    - d = 9 mm
    - e = 2,5 mm

### 6.2 Akku laden

Die Ladezeit hängt von verschiedenen Einflüssen ab, z. B. von der Temperatur des Akkus oder von der Umgebungstemperatur. Für eine optimale Leistungsfähigkeit die empfohlenen Temperaturbereiche beachten,  18.7. Die tatsächliche Ladezeit kann von der angegebenen Ladezeit abweichen. Die Ladezeit ist unter [www.stihl.com/charging-times](http://www.stihl.com/charging-times) angegeben.

Wenn der Netzstecker in einer Steckdose eingesteckt ist und der Akku in das Ladegerät eingesetzt wird, startet der Ladevorgang automatisch. Wenn der Akku vollständig geladen ist, schaltet sich das Ladegerät automatisch ab.

Während des Ladens erwärmen sich der Akku und das Ladegerät.

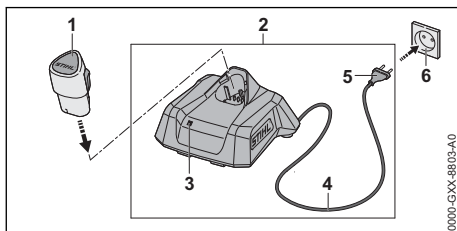

- ▶ Netzstecker (5) in eine gut zugängliche Steckdose (6) stecken. Das Ladegerät (2) führt einen Selbsttest durch. Die LED (3) leuchtet ca. 1 Sekunde lang grün und ca. 1 Sekunde lang rot.
- ▶ Anschlussleitung (4) verlegen.
- ▶ Akku (1) in die Führungen des Ladegeräts (2) einsetzen und bis zum Anschlag drücken. Die LED (3) leuchtet oder blinkt grün. Der Akku (1) wird geladen.
- ▶ Falls die LED (3) nicht mehr leuchtet: Der Akku (1) ist vollständig geladen und kann aus dem Ladegerät (2) herausgenommen werden.
- ▶ Falls das Ladegerät (2) nicht mehr verwendet wird: Netzstecker (5) aus der Steckdose (6) ziehen.

### 6.3 Ladezustand anzeigen

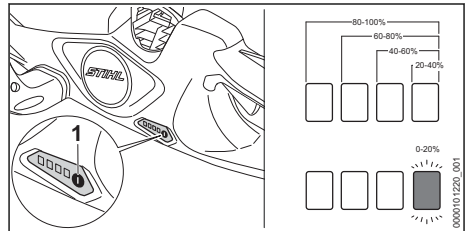

- ▶ Akku einsetzen.
- ▶ Drucktaste (1) drücken. Die LEDs leuchten ca. 5 Sekunden lang grün und zeigen den Ladezustand an.
- ▶ Falls die rechte LED grün blinkt: Akku laden.

### 6.4 LEDs an der Heckenschere

Die LEDs können den Ladezustand des Akkus oder Störungen anzeigen. Die LEDs können grün oder rot leuchten oder blinken.

Falls die LEDs grün leuchten oder blinken, wird der Ladezustand angezeigt.

- ▶ Falls die LEDs rot leuchten oder blinken: Störungen beheben,  17.1.

In der Heckenschere oder im Akku besteht eine Störung.

### 6.5 LED am Ladegerät

Die LED zeigt den Status des Ladegeräts oder Störungen an. Die LED kann grün oder rot leuchten oder blinken.

Falls die LED grün leuchtet oder blinkt, wird der Akku geladen.

- ▶ Falls die LED rot leuchtet oder blinkt: Störungen beheben,  17.2.  
Im Ladegerät oder im Akku besteht eine Störung.

## 7 Akku einsetzen und herausnehmen

### 7.1 Akku einsetzen

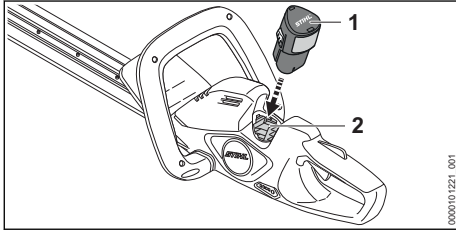

- ▶ Akku (1) bis zum Anschlag in den Akku-Schacht (2) drücken.  
Der Akku (1) rastet mit einem Klick ein.

### 7.2 Akku herausnehmen

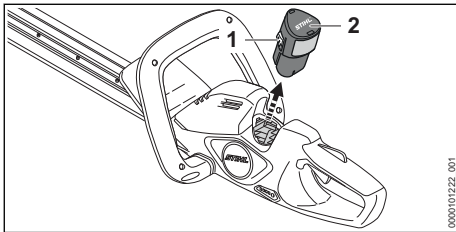

- ▶ Beide Rasthaken (1) drücken.  
Der Akku (2) ist entriegelt und kann herausgenommen werden.

## 8 Heckenschere einschalten und ausschalten

### 8.1 Heckenschere einschalten

#### WARNUNG

- Unabhängig von der Reihenfolge, in der der Schaltbügel und der Schalthebel gedrückt werden, beschleunigt die Heckenschere und die Schneidmesser bewegen sich. Falls der Schalthebel zuerst und dann der Schaltbügel gedrückt wird, kann der Benutzer die Kontrolle über die Heckenschere verlieren. Der Benutzer kann schwer verletzt werden.
  - ▶ Zuerst Schaltbügel und dann Schalthebel drücken.

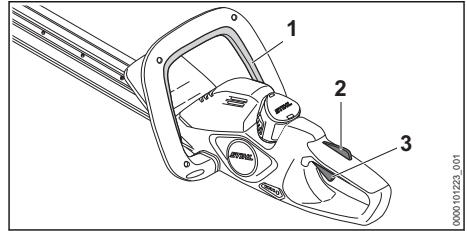

- ▶ Schaltbügel (1) drücken und gedrückt halten.
- ▶ Schalthebelsperre (2) mit der Hand drücken und gedrückt halten.
- ▶ Schalthebel (3) mit dem Zeigefinger drücken und gedrückt halten.  
Die Heckenschere beschleunigt und die Schneidmesser bewegen sich.

### 8.2 Heckenschere ausschalten

- ▶ Schaltbügel, Schalthebel und Schalthebelsperre loslassen.
- ▶ Warten, bis sich die Schneidmesser nach ca. 1 Sekunde nicht mehr bewegen.
- ▶ Falls die Schneidmesser sich nach ca. 1 Sekunde weiterhin bewegen: Akku herausnehmen und einen STIHL Fachhändler aufsuchen.  
Die Heckenschere ist defekt.

## 9 Heckenschere und Akku prüfen

### 9.1 Bedienungselemente prüfen

#### Schalthebelsperre und Schalthebel

- ▶ Akku herausnehmen.
- ▶ Versuchen, den Schalthebel zu drücken, ohne die Schalthebelsperre zu drücken.
- ▶ Falls sich der Schalthebel drücken lässt: Heckenschere nicht verwenden und einen STIHL Fachhändler aufsuchen.  
Die Schalthebelsperre ist defekt.
- ▶ Schalthebelsperre drücken und gedrückt halten.
- ▶ Schalthebel drücken.
- ▶ Schalthebel und Schalthebelsperre loslassen.
- ▶ Falls der Schalthebel oder die Schalthebelsperre schwergängig sind oder nicht in die Ausgangsposition zurückfedern: Heckenschere nicht verwenden und einen STIHL Fachhändler aufsuchen.  
Der Schalthebel oder die Schalthebelsperre ist defekt.

#### Schaltbügel

- ▶ Akku herausnehmen.
- ▶ Schaltbügel drücken und wieder loslassen.

- ▶ Falls der Schaltbügel schwergängig ist oder nicht in die Ausgangsposition zurückfedert: Heckenschere nicht verwenden und einen STIHL Fachhändler aufsuchen. Der Schaltbügel ist defekt.

### Heckenschere einschalten

- ▶ Akku einsetzen.
- ▶ Schaltbügel drücken und wieder loslassen.
- ▶ Falls sich die Schneidmesser bewegt haben oder bewegen: Heckenschere nicht verwenden und einen STIHL Fachhändler aufsuchen. Der Schalthebel ist defekt.
- ▶ Schalthebelsperre drücken und gedrückt halten.
- ▶ Schalthebel drücken und gedrückt halten.
- ▶ Falls sich die Schneidmesser bewegen: Heckenschere nicht verwenden und einen STIHL Fachhändler aufsuchen. Der Schaltbügel ist defekt.
- ▶ Schaltbügel drücken und gedrückt halten. Die Schneidmesser bewegen sich.
- ▶ Falls 3 LEDs rot blinken: Akku herausnehmen und einen STIHL Fachhändler aufsuchen. In der Heckenschere besteht eine Störung.
- ▶ Schaltbügel loslassen. Die Schneidmesser bewegen sich nach ca. 1 Sekunde nicht mehr.
- ▶ Falls sich die Schneidmesser nach ca. 1 Sekunde weiterhin bewegen: Akku herausnehmen und einen STIHL Fachhändler aufsuchen. Die Heckenschere ist defekt.

## 9.2 Akku prüfen

- ▶ Akku einsetzen.
- ▶ Drucktaste an der Heckenschere drücken. Die LEDs leuchten oder blinken.
- ▶ Falls die LEDs nicht leuchten oder blinken: Heckenschere und Akku nicht verwenden und einen STIHL Fachhändler aufsuchen. In der Heckenschere oder im Akku besteht eine Störung.

## 10 Mit der Heckenschere arbeiten

### 10.1 Heckenschere halten und führen

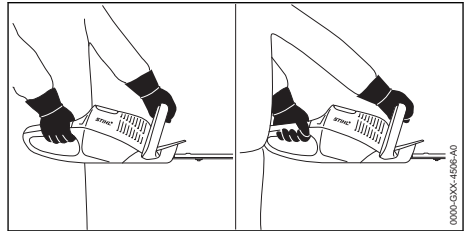

- ▶ Heckenschere mit einer Hand am Bedienungsgriff so festhalten, dass der Daumen den Bedienungsgriff umschließt.
- ▶ Heckenschere mit der anderen Hand am Bügelgriff so festhalten, dass der Daumen den Bügelgriff umschließt.

### 10.2 Schneiden

- ▶ Dicke Äste und Zweige mit einer Astschere oder einer Motorsäge entfernen.

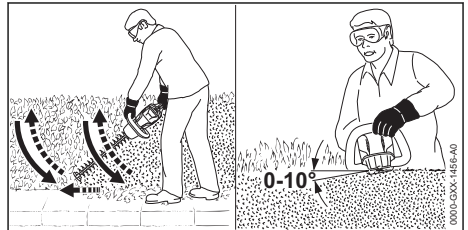

- ▶ Heckenschere an einer Seite der Hecke bogenförmig von unten nach oben führen und die Hecke schneiden.
- ▶ Heckenschere absenken ohne die Hecke zu schneiden.
- ▶ Langsam und kontrolliert vorwärts gehen.
- ▶ Heckenschere erneut bogenförmig von unten nach oben führen und die Hecke schneiden.
- ▶ Die andere Seite der Hecke auf die gleiche Art und Weise schneiden.
- ▶ Schneidmesser auf der Oberseite der Hecke in einem Winkel zwischen 0° und 10° ansetzen.
- ▶ Heckenschere waagrecht und bogenförmig hin und her führen und die Hecke schneiden.
- ▶ Falls die Schnittleistung nachlässt: Schneidmesser schärfen.

Für eine optimale Leistungsfähigkeit die empfohlenen Temperaturbereiche beachten, 18.7.

## 11 Nach dem Arbeiten

### 11.1 Nach dem Arbeiten

- ▶ Heckenschere ausschalten und Akku herausnehmen.
- ▶ Falls die Heckenschere nass ist: Heckenschere trocknen lassen.
- ▶ Falls der Akku nass oder feucht ist: Akku trocknen lassen,  18.7.
- ▶ Heckenschere reinigen.
- ▶ Schneidmesser reinigen.
- ▶ Messerschutz so über die Schneidmesser schieben, dass er die Schneidmesser vollständig abdeckt.
- ▶ Akku reinigen.

## 12 Transportieren

### 12.1 Heckenschere transportieren

- ▶ Heckenschere ausschalten und Akku herausnehmen.
- ▶ Messerschutz so über die Schneidmesser schieben, dass er die Schneidmesser vollständig abdeckt.

#### Heckenschere tragen

- ▶ Heckenschere mit einer Hand so am Bügelgriff tragen, dass die Schneidmesser nach hinten zeigen.

#### Heckenschere in einem Fahrzeug transportieren

- ▶ Heckenschere so sichern, dass die Heckenschere nicht umkippen und sich nicht bewegen kann.

### 12.2 Akku transportieren

- ▶ Heckenschere ausschalten und Akku herausnehmen.
- ▶ Sicherstellen, dass der Akku im sicherheitsgerechten Zustand ist.
- ▶ Akku so verpacken, dass er sich in der Verpackung nicht bewegen kann.
- ▶ Verpackung so sichern, dass sie sich nicht bewegen kann.

Der Akku unterliegt den Anforderungen zum Transport gefährlicher Güter. Der Akku ist als UN 3480 (Lithium-Ionen-Batterien) eingestuft und wurde gemäß UN Handbuch Prüfungen und Kriterien Teil III, Unterabschnitt 38.3 geprüft.

Die Transportvorschriften sind unter [www.stihl.com/safety-data-sheets](http://www.stihl.com/safety-data-sheets) angegeben.

### 12.3 Ladegerät transportieren

- ▶ Netzstecker aus der Steckdose ziehen.
- ▶ Akku herausnehmen.

- ▶ Anschlussleitung aufwickeln und am Ladegerät befestigen.
- ▶ Falls das Ladegerät in einem Fahrzeug transportiert wird: Ladegerät mit Spanngurten, Riemern oder einem Netz so sichern, dass das Ladegerät nicht umkippen und sich nicht bewegen kann.

## 13 Aufbewahren

### 13.1 Heckenschere aufbewahren

- ▶ Heckenschere ausschalten und Akku herausnehmen.
- ▶ Messerschutz so über die Schneidmesser schieben, dass er die Schneidmesser vollständig abdeckt.
- ▶ Heckenschere so aufbewahren, dass folgende Bedingungen erfüllt sind:
  - Die Heckenschere kann nicht umkippen und sich nicht bewegen.
  - Die Heckenschere ist außerhalb der Reichweite von Kindern.
  - Die Heckenschere ist sauber und trocken.

### 13.2 Akku aufbewahren

STIHL empfiehlt, den Akku in einem Ladezustand zwischen 40 % und 60 % (2 grün leuchtende LEDs) aufzubewahren.

- ▶ Akku so aufbewahren, dass folgende Bedingungen erfüllt sind:
  - Der Akku ist außerhalb der Reichweite von Kindern.
  - Der Akku ist sauber und trocken.
  - Der Akku ist in einem geschlossenen Raum.
  - Der Akku ist getrennt von der Heckenschere.
  - Falls der Akku im Ladegerät aufbewahrt wird: Netzstecker ziehen und den Akku mit einem Ladezustand zwischen 40 % und 60 % (2 grün leuchtende LEDs) aufbewahren.
  - Der Akku ist nicht außerhalb der angegebenen Temperaturgrenzen aufbewahrt,  18.6.

**HINWEIS**

- Falls der Akku nicht so aufbewahrt wird, wie es in dieser Gebrauchsanleitung beschrieben ist, kann sich der Akku tiefentladen und dadurch irreparabel beschädigt werden.
  - ▶ Einen entladenen Akku vor dem Aufbewahren laden. STIHL empfiehlt den Akku in einem Ladezustand zwischen 40 % und 60 % (2 grün leuchtende LEDs) aufzubewahren.
  - ▶ Akku getrennt von der Heckenschere aufbewahren.

**13.3 Ladegerät aufbewahren**

- ▶ Netzstecker aus der Steckdose ziehen.

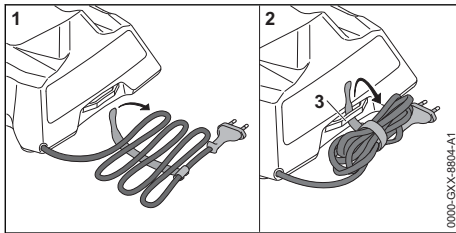

- ▶ Anschlussleitung aufwickeln und am Ladegerät befestigen.
- ▶ Ladegerät so aufbewahren, dass folgende Bedingungen erfüllt sind:
  - Das Ladegerät ist außerhalb der Reichweite von Kindern.
  - Das Ladegerät ist sauber und trocken.
  - Das Ladegerät ist in einem geschlossenen Raum.
  - Das Ladegerät ist nicht an der Anschlussleitung oder an der Halterung (3) für die Anschlussleitung aufgehängt.
  - Das Ladegerät ist nicht außerhalb der angegebenen Temperaturgrenzen aufbewahrt, 18.6.

**14 Reinigen****14.1 Heckenschere reinigen**

- ▶ Heckenschere ausschalten und Akku herausnehmen.
- ▶ Heckenschere mit einem feuchten Tuch oder STIHL Harzlöser reinigen.
- ▶ Lüftungsschlitze mit einem Pinsel reinigen.
- ▶ Fremdkörper aus dem Akku-Schacht entfernen und den Akku-Schacht mit einem feuchten Tuch reinigen.
- ▶ Elektrische Kontakte im Akku-Schacht mit einem Pinsel oder einer weichen Bürste reinigen.

**14.2 Schneidmesser reinigen**

- ▶ Heckenschere ausschalten und Akku herausnehmen.
- ▶ Schneidmesser beidseitig mit STIHL Harzlöser einsprühen.
- ▶ Akku einsetzen.
- ▶ Heckenschere 5 Sekunden einschalten. Die Schneidmesser bewegen sich. Der STIHL Harzlöser verteilt sich gleichmäßig.

**14.3 Akku reinigen**

- ▶ Akku mit einem feuchten Tuch reinigen.

**14.4 Ladegerät reinigen**

- ▶ Netzstecker aus der Steckdose ziehen.
- ▶ Ladegerät mit einem feuchten Tuch reinigen.
- ▶ Elektrische Kontakte des Ladegeräts mit einem Pinsel oder einer weichen Bürste reinigen.

**15 Warten****15.1 Wartungsintervalle**

Wartungsintervalle sind abhängig von den Umgebungsbedingungen und den Arbeitsbedingungen. STIHL empfiehlt folgende Wartungsintervalle:

**Alle 25 Betriebsstunden**

- ▶ Schneidmesser reinigen.
- ▶ Schneidmesser schärfen.

**Jährlich**

- ▶ Heckenschere von einem STIHL Fachhändler prüfen lassen.

**15.2 Schneidmesser schärfen**

STIHL empfiehlt, die Schneidmesser von einem STIHL Fachhändler schärfen zu lassen.

**! WARNUNG**

- Die Schneidezähne der Schneidmesser sind scharf. Der Benutzer kann sich schneiden.
  - ▶ Arbeitshandschuhe aus widerstandsfähigem Material tragen.

- ▶ Heckenschere ausschalten und Akku herausnehmen.

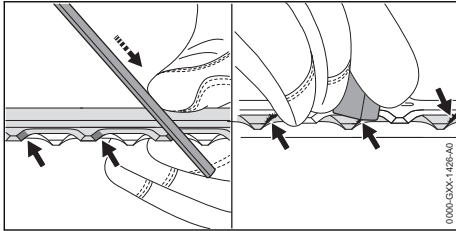

- ▶ Jede Schneide des oberen Schneidmessers mit einer STIHL Flachfeile mit einer Vorwärtsbewegung schärfen. Dabei den Schärfwinkel einhalten, 18.2.
- ▶ Heckenschere umdrehen.
- ▶ Restliche Schneiden schärfen.
- ▶ Jede Schneide von unten entgraten.
- ▶ Heckenschere umdrehen.
- ▶ Restliche Schneiden entgraten.
- ▶ Während des Feilens entstandenen Staub mit einem feuchten Tuch entfernen.
- ▶ Schneidmesser beidseitig mit STIHL Harzlöser einsprühen.
- ▶ Heckenschere 5 Sekunden einschalten.

Die Schneidmesser bewegen sich. Der STIHL Harzlöser verteilt sich gleichmäßig.

- ▶ Falls Unklarheiten bestehen: Einen STIHL Fachhändler aufsuchen.

## 16 Reparieren

### 16.1 Heckenschere, Akku und Ladegerät reparieren

Der Benutzer kann die Heckenschere, Schneidmesser, den Akku und das Ladegerät nicht selbst reparieren.

- ▶ Falls die Heckenschere oder die Schneidmesser beschädigt sind: Heckenschere nicht verwenden und einen STIHL Fachhändler aufsuchen.
- ▶ Falls der Akku defekt oder beschädigt ist: Akku ersetzen.
- ▶ Falls das Ladegerät defekt oder beschädigt ist: Ladegerät ersetzen.
- ▶ Falls die Anschlussleitung defekt oder beschädigt ist: Ladegerät nicht verwenden und Anschlussleitung von einem STIHL Fachhändler ersetzen lassen.

## 17 Störungen beheben

### 17.1 Störungen der Heckenschere oder des Akkus beheben

Störung	LEDs an der Heckenschere	Ursache	Abhilfe
Die Heckenschere läuft beim Einschalten nicht an.	1 LED blinkt grün.	Der Ladezustand des Akkus ist zu gering.	▶ Akku laden.
	1 LED leuchtet rot.	Der Akku ist zu warm oder zu kalt.	▶ Akku herausnehmen. ▶ Akku abkühlen oder erwärmen lassen.
	3 LEDs blinken rot.	In der Heckenschere besteht eine Störung.	▶ Akku herausnehmen und erneut einsetzen. ▶ Heckenschere einschalten. ▶ Falls weiterhin 3 LEDs rot blinken: Heckenschere nicht verwenden und einen STIHL Fachhändler aufsuchen.
		Die Schneidmesser sind schwergängig.	▶ Schneidmesser beidseitig mit STIHL Harzlöser einsprühen. ▶ Falls weiterhin 3 LEDs rot blinken: Heckenschere nicht verwenden und einen STIHL Fachhändler aufsuchen.
	3 LEDs leuchten rot.	Die Heckenschere ist zu warm.	▶ Akku herausnehmen. ▶ Heckenschere abkühlen lassen.
	4 LEDs blinken rot.	Im Akku besteht eine Störung.	▶ Akku herausnehmen. ▶ Elektrische Kontakte im Akku-Schacht reinigen. ▶ Akku einsetzen. ▶ Heckenschere einschalten. ▶ Falls weiterhin 4 LEDs rot blinken: Akku nicht verwenden und einen STIHL Fachhändler aufsuchen.

Störung	LEDs an der Heckenschere	Ursache	Abhilfe
		Die elektrische Verbindung zwischen der Heckenschere und dem Akku ist unterbrochen.	<ul style="list-style-type: none"> <li>▶ Akku herausnehmen.</li> <li>▶ Elektrische Kontakte im Akku-Schacht reinigen.</li> <li>▶ Akku einsetzen.</li> </ul>
		Die Heckenschere oder der Akku sind feucht.	▶ Heckenschere oder Akku trocknen lassen,  18.7.
		Die Schneidmesser sind schwergängig.	<ul style="list-style-type: none"> <li>▶ Schneidmesser beidseitig mit STIHL Harzlöser einsprühen.</li> <li>▶ Falls die Heckenschere weiterhin beim Einschalten nicht anläuft: Heckenschere nicht verwenden und einen STIHL Fachhändler aufsuchen.</li> </ul>
Die Heckenschere schaltet im Betrieb ab.	3 LEDs leuchten rot.	Die Heckenschere ist zu warm.	<ul style="list-style-type: none"> <li>▶ Akku herausnehmen.</li> <li>▶ Heckenschere abkühlen lassen.</li> </ul>
		Es besteht eine elektrische Störung.	<ul style="list-style-type: none"> <li>▶ Akku herausnehmen und erneut einsetzen.</li> <li>▶ Heckenschere einschalten.</li> </ul>
Die Betriebszeit der Heckenschere ist zu kurz.		Der Akku ist nicht vollständig geladen.	▶ Akku vollständig laden.
		Die Lebensdauer des Akkus ist überschritten.	▶ Akku ersetzen.

## 17.2 Störungen des Ladegeräts beheben

Störung	LED am Ladegerät	Ursache	Abhilfe
Der Akku wird nicht geladen.	Die LED leuchtet rot.	Der Akku ist zu warm oder zu kalt.	▶ Akku im Ladegerät eingesetzt lassen. Der Ladevorgang startet automatisch, sobald der zulässige Temperaturbereich erreicht ist.
	Die LED blinkt rot.	Die elektrische Verbindung zwischen dem Ladegerät und dem Akku ist unterbrochen.	<ul style="list-style-type: none"> <li>▶ Akku herausnehmen.</li> <li>▶ Elektrische Kontakte am Ladegerät reinigen.</li> <li>▶ Akku einsetzen.</li> </ul>
		Im Ladegerät besteht eine Störung.	▶ Ladegerät nicht verwenden und einen STIHL Fachhändler aufsuchen.
		Im Akku besteht eine Störung.	▶ Akku nicht verwenden und einen STIHL Fachhändler aufsuchen.
Das Ladegerät führt keinen Selbsttest durch.	Die LED leuchtet nicht ca. 1 Sekunde lang grün und ca. 1 Sekunde lang rot.	Die elektrische Verbindung zum Ladegerät ist kurz unterbrochen worden.	<ul style="list-style-type: none"> <li>▶ Netzstecker aus der Steckdose ziehen.</li> <li>▶ 1 Minute warten.</li> <li>▶ Netzstecker in die Steckdose stecken.</li> </ul>

## 18 Technische Daten

### 18.1 Heckenschere STIHL HSA 30.0, HSA 40.0

#### HSA 30.0

- Zulässiger Akku: STIHL AS
- Gewicht ohne Akku: 2,0 kg

#### HSA 40.0

- Zulässiger Akku: STIHL AS
- Gewicht ohne Akku: 2,1 kg

Die Laufzeit ist unter [www.stihl.com/battery-life](http://www.stihl.com/battery-life) angegeben.

### 18.2 Schneidmesser

#### HSA 30.0

- Zahnabstand: 22 mm
- Schnittlänge: 450 mm
- Schärfwinkel: 34°

#### HSA 40.0

- Zahnabstand: 24 mm
- Schnittlänge: 500 mm
- Schärfwinkel: 31°

### 18.3 Akku STIHL AS

- Akku-Technologie: Lithium-Ionen
- Spannung: 10,8 V
- Kapazität in Ah: siehe Leistungsschild
- Energieinhalt in Wh: siehe Leistungsschild
- Gewicht in kg: siehe Leistungsschild

### 18.4 Ladegerät STIHL AL 1

- Nennspannung: siehe Leistungsschild
- Frequenz: siehe Leistungsschild
- Nennleistung: siehe Leistungsschild
- Ladestrom: siehe Leistungsschild
- Maximaler Energieinhalt des zulässigen Akku STIHL AS: 12,5 Ah

Die Ladezeiten sind unter [www.stihl.com/charging-times](http://www.stihl.com/charging-times) angegeben.

### 18.5 Verlängerungsleitungen

Wenn eine Verlängerungsleitung verwendet wird, müssen deren Adern abhängig von der Spannung und der Länge der Verlängerungsleitung mindestens folgende Querschnitte haben:

#### Falls die Nennspannung auf dem Leistungsschild 220 V bis 240 V ist:

- Leitungslänge bis 20 m: AWG 15 / 1,5 mm<sup>2</sup>
- Leitungslänge 20 m bis 50 m: AWG 13 / 2,5 mm<sup>2</sup>

#### Falls die Nennspannung auf dem Leistungsschild 100 V bis 127 V ist:

- Leitungslänge bis 10 m: AWG 14 / 2,0 mm<sup>2</sup>
- Leitungslänge 10 m bis 30 m: AWG 12 / 3,5 mm<sup>2</sup>

### 18.6 Temperaturgrenzen



#### WARNUNG

- Der Akku ist nicht gegen alle Umgebungseinflüsse geschützt. Falls der Akku bestimmten Umgebungseinflüssen ausgesetzt ist, kann der Akku in Brand geraten oder explodieren. Personen können schwer verletzt werden und Sachschaden kann entstehen.
  - ▶ Akku nicht unterhalb von - 20 °C oder oberhalb von + 50 °C laden.
  - ▶ Heckenschere, Akku oder Ladegerät nicht unterhalb von - 20 °C oder oberhalb von + 50 °C verwenden.
  - ▶ Heckenschere, Akku oder Ladegerät nicht unterhalb von - 20 °C oder oberhalb von + 70 °C aufbewahren.

### 18.7 Empfohlene Temperaturbereiche

Für eine optimale Leistungsfähigkeit der Heckenschere, des Akkus und Ladegeräts die folgenden Temperaturbereiche beachten:

- Laden: + 5 °C bis + 40 °C
- Verwendung: - 10 °C bis + 40 °C
- Aufbewahrung: - 20 °C bis + 50 °C

Falls der Akku außerhalb der empfohlenen Temperaturbereiche geladen, verwendet oder aufbewahrt wird, kann die Leistungsfähigkeit reduziert sein.

Falls der Akku nass oder feucht ist, den Akku mindestens 48 h bei über + 15 °C und unter + 50 °C, sowie bei unter 70 % Luftfeuchtigkeit trocknen lassen. Eine höhere Luftfeuchtigkeit kann die Trocknungszeit verlängern.

### 18.8 Schallwerte und Vibrationswerte

Der K-Wert für die Schalldruckpegel beträgt 2 dB(A). Der K-Wert für die Schalleistungspegel beträgt 2 dB(A). Der K-Wert für die Vibrationswerte beträgt 2 m/s<sup>2</sup>.

STIHL empfiehlt, einen Gehörschutz zu tragen.

#### HSA 30.0

- Schalldruckpegel L<sub>pA</sub> gemessen nach EN 62841-4-2: 82 dB(A).

- Schallleistungspegel  $L_{WA}$  gemessen nach EN 62841-4-2: 90 dB(A).
- Vibrationswert  $a_{HV}$  gemessen nach EN 62841-4-2
  - Bedienungsgriff: 1,4 m/s<sup>2</sup>.
  - Bügelgriff: 1,9 m/s<sup>2</sup>.

### HSA 40.0

- Schalldruckpegel  $L_{pA}$  gemessen nach EN 62841-4-2: 82 dB(A).
- Schallleistungspegel  $L_{WA}$  gemessen nach EN 62841-4-2: 90 dB(A).
- Vibrationswert  $a_{HV}$  gemessen nach EN 62841-4-2
  - Bedienungsgriff: 1,4 m/s<sup>2</sup>.
  - Bügelgriff: 1,9 m/s<sup>2</sup>.

Die angegebenen Vibrationswerte wurden nach einem genormten Prüfverfahren gemessen und können zum Vergleich von Elektrogeräten herangezogen werden. Die tatsächlich auftretenden Vibrationswerte können von den angegebenen Werten abweichen, abhängig von der Art der Anwendung. Die angegebenen Vibrationswerte können zu einer ersten Einschätzung der Vibrationsbelastung verwendet werden. Die tatsächliche Vibrationsbelastung muss eingeschätzt werden. Dabei können auch die Zeiten berücksichtigt werden, in denen das Elektrogerät abgeschaltet ist, und solche, in denen es zwar eingeschaltet ist, aber ohne Belastung läuft.

Informationen zur Erfüllung der Arbeitgeberrichtlinie Vibration 2002/44/EG sind unter [www.stihl.com/vib](http://www.stihl.com/vib) angegeben.

## 18.9 REACH

REACH bezeichnet eine EG-Verordnung zur Registrierung, Bewertung und Zulassung von Chemikalien.

Informationen zur Erfüllung der REACH Verordnung sind unter [www.stihl.com/reach](http://www.stihl.com/reach) angegeben.

## 19 Ersatzteile und Zubehör

### 19.1 Ersatzteile und Zubehör

**STIHL**  Diese Symbole kennzeichnen original STIHL Ersatzteile und original STIHL Zubehör.

STIHL empfiehlt, original STIHL Ersatzteile und original STIHL Zubehör zu verwenden.

Ersatzteile und Zubehör anderer Hersteller können durch STIHL hinsichtlich Zuverlässigkeit, Sicherheit und Eignung trotz laufender Marktbeo-

bachtung nicht beurteilt werden und STIHL kann für deren Einsatz auch nicht einstehen.

Original STIHL Ersatzteile und original STIHL Zubehör sind bei einem STIHL Fachhändler erhältlich.

## 20 Entsorgen

### 20.1 Heckenschere, Akku und Ladegerät entsorgen

Informationen zur Entsorgung sind bei der örtlichen Verwaltung oder bei einem STIHL Fachhändler erhältlich.

Eine unsachgemäße Entsorgung kann die Gesundheit schädigen und die Umwelt belasten.

- ▶ STIHL Produkte einschließlich Verpackung gemäß den örtlichen Vorschriften einer geeigneten Sammelstelle für Wiederverwertung zuführen.
- ▶ Nicht mit dem Hausmüll entsorgen.

## 21 EU-Konformitätserklärung

### 21.1 Heckenschere STIHL HSA 30.0, HSA 40.0

ANDREAS STIHL AG & Co. KG  
Badstraße 115  
D-71336 Waiblingen

Deutschland

erklärt in alleiniger Verantwortung, dass

- Bauart: Akku-Heckenschere
- Fabrikmarke: STIHL
- Typ: STIHL HSA 30.0, HSA 40.0
- Serienidentifizierung: HA08

den einschlägigen Bestimmungen der Richtlinien 2011/65/EU, 2006/42/EG, 2014/30/EU und 2000/14/EG entspricht und in Übereinstimmung mit den jeweils zum Produktionsdatum gültigen Versionen der folgenden Normen entwickelt und gefertigt worden ist: EN 55014-1, EN 55014-2, EN 62841-1 und EN 62841-4-2.

Angewandtes Konformitätsbewertungsverfahren gemäß Richtlinie 2000/14/EG Anhang V.

#### HSA 30.0

- Gemessener Schallleistungspegel: 90 dB(A)
- Garantierter Schallleistungspegel: 92 dB(A)

#### HSA 40.0

- Gemessener Schallleistungspegel: 90 dB(A)
- Garantierter Schallleistungspegel: 92 dB(A)

Die Technischen Unterlagen sind bei der Produktzulassung der AND-REAS STIHL AG & Co. KG aufbewahrt.

Das Baujahr, das Herstellungsland und die Maschinenummer sind auf der Heckenschere angegeben.

Waiblingen, 09.03.2023

ANDREAS STIHL AG & Co. KG

i. V. 

Robert Olma, Vice President, Regulatory Affairs & Global Governmental Relations

## 22 UKCA-Konformitätserklärung

### 22.1 Heckenscheren STIHL HSA 30.0, HSA 40.0



ANDREAS STIHL AG & Co. KG  
Badstraße 115  
D-71336 Waiblingen  
Deutschland

erklärt in alleiniger Verantwortung, dass

- Bauart: Akku-Heckenschere
- Fabrikmarke: STIHL
- Typ: HSA 30.0, HSA 40.0
- Serienidentifizierung: HA08

den einschlägigen Bestimmungen der UK-Verordnungen The Restriction of the Use of Certain Hazardous Substances in Electrical and Electronic Equipment Regulations 2012, Supply of Machinery (Safety) Regulations 2008, Electromagnetic Compatibility Regulations 2016 und Noise Emission in the Environment by Equipment for use Outdoors Regulations 2001 entspricht und in Übereinstimmung mit den jeweils zum Produktionsdatum gültigen Versionen der folgenden Normen entwickelt und gefertigt worden ist: EN 55014-1, EN 55014-2, EN 62841-1 und EN 62841-2.

Angewandtes Konformitätsbewertungsverfahren gemäß UK-Verordnung Noise Emission in the Environment by Equipment for use Outdoors Regulations 2001 Schedule 8.

### HSA 30.0

- Gemessener Schalleistungspegel: 90 dB(A)
- Garantierter Schalleistungspegel: 92 dB(A)

### HSA 40.0

- Gemessener Schalleistungspegel: 90 dB(A)
- Garantierter Schalleistungspegel: 92 dB(A)

Die Technischen Unterlagen sind bei der AND-REAS STIHL AG & Co. KG aufbewahrt.

Das Baujahr, das Herstellungsland und die Maschinenummer sind auf der Heckenschere angegeben.

Waiblingen, 09.03.2023

ANDREAS STIHL AG & Co. KG

i. V. 

Robert Olma, Vice President, Regulatory Affairs & Global Governmental Relations

## 23 Anschriften

### STIHL Hauptverwaltung

ANDREAS STIHL AG & Co. KG  
Postfach 1771  
D-71307 Waiblingen

### STIHL Vertriebsgesellschaften

#### DEUTSCHLAND

STIHL Vertriebszentrale AG & Co. KG  
Robert-Bosch-Straße 13  
64807 Dieburg  
Telefon: +49 6071 3055358

#### ÖSTERREICH

STIHL Ges.m.b.H.  
Fachmarktstraße 7  
2334 Vösendorf  
Telefon: +43 1 86596370

#### SCHWEIZ

STIHL Vertriebs AG  
Isenrietstraße 4  
8617 Mönchaltorf  
Telefon: +41 44 9493030

## 24 Allgemeine Sicherheitshinweise für Elektrowerkzeuge

### 24.1 Einleitung

Dieses Kapitel gibt die in der Norm EN/IEC 62841 für handgeführte motorbetriebene

Elektrowerkzeuge vorformulierten, allgemeinen Sicherheitshinweise wieder.

STIHL muss diese Texte abdrucken.

Die unter "Elektrische Sicherheit" angegebenen Sicherheitshinweise zur Vermeidung eines elektrischen Schlages sind für STIHL Akku-Produkte nicht anwendbar.



- **Lesen Sie alle Sicherheitshinweise, Anweisungen, Gebildungen und technischen Daten, mit denen dieses Elektrowerkzeug versehen ist.** Versäumnisse bei der Einhaltung der nachfolgenden Anweisungen können elektrischen Schlag, Brand und/oder schwere Verletzungen verursachen. **Bewahren Sie alle Sicherheitshinweise und Anweisungen für die Zukunft auf.**

Der in den Sicherheitshinweisen verwendete Begriff „Elektrowerkzeug“ bezieht sich auf netzbetriebene Elektrowerkzeuge (mit Netzleitung) oder auf akkubetriebene Elektrowerkzeuge (ohne Netzleitung).

## 24.2 Arbeitsplatzsicherheit

- a) **Halten Sie Ihren Arbeitsbereich sauber und gut beleuchtet.** Unordnung oder unbeleuchtete Arbeitsbereiche können zu Unfällen führen.
- b) **Arbeiten Sie mit dem Elektrowerkzeug nicht in explosionsgefährdeter Umgebung, in der sich brennbare Flüssigkeiten, Gase oder Stäube befinden.** Elektrowerkzeuge erzeugen Funken, die den Staub oder die Dämpfe entzünden können.
- c) **Halten Sie Kinder und andere Personen während der Benutzung des Elektrowerkzeugs fern.** Bei Ablenkung können Sie die Kontrolle über das Elektrowerkzeug verlieren.

## 24.3 Elektrische Sicherheit

- a) **Der Anschlussstecker des Elektrowerkzeugs muss in die Steckdose passen. Der Stecker darf in keiner Weise verändert werden. Verwenden Sie keine Adapterstecker gemeinsam mit schutzgeerdeten Elektrowerkzeugen.** Unveränderte Stecker und passende Steckdosen verringern das Risiko eines elektrischen Schlages.
- b) **Vermeiden Sie Körperkontakt mit geerdeten Oberflächen wie von Rohren, Heizungen,**

**Herden und Kühlschränken.** Es besteht ein erhöhtes Risiko durch elektrischen Schlag, wenn Ihr Körper geerdet ist.

- c) **Halten Sie Elektrowerkzeuge von Regen oder Nässe fern.** Das Eindringen von Wasser in ein Elektrowerkzeug erhöht das Risiko eines elektrischen Schlages.
- d) **Zweckentfremden Sie die Anschlussleitung nicht. Verwenden Sie die Anschlussleitung niemals zum Tragen, Ziehen oder um den Stecker des Elektrowerkzeugs herauszuziehen. Halten Sie die Anschlussleitung fern von Hitze, Öl, scharfen Kanten oder sich bewegenden Teilen.** Beschädigte oder verwickelte Anschlussleitungen erhöhen das Risiko eines elektrischen Schlages.
- e) **Wenn Sie mit einem Elektrowerkzeug im Freien arbeiten, verwenden Sie nur Verlängerungsleitungen, die auch für den Außenbereich geeignet sind.** Die Anwendung einer für den Außenbereich geeigneten Verlängerungsleitung verringert das Risiko eines elektrischen Schlages.
- f) **Wenn der Betrieb des Elektrowerkzeugs in feuchter Umgebung nicht vermeidbar ist, verwenden Sie einen Fehlerstromschutzschalter.** Der Einsatz eines Fehlerstromschutzschalters vermindert das Risiko eines elektrischen Schlages.

## 24.4 Sicherheit von Personen

- a) **Seien Sie aufmerksam, achten Sie darauf, was Sie tun, und gehen Sie mit Vernunft an die Arbeit mit einem Elektrowerkzeug. Benutzen Sie kein Elektrowerkzeug, wenn Sie müde sind oder unter dem Einfluss von Drogen, Alkohol oder Medikamenten stehen.** Ein Moment der Unachtsamkeit beim Gebrauch des Elektrowerkzeugs kann zu ernsthaften Verletzungen führen.
- b) **Tragen Sie persönliche Schutzausrüstung und immer eine Schutzbrille.** Das Tragen persönlicher Schutzausrüstung, wie Staubmaske, rutschfeste Sicherheitsschuhe, Schutzhelm oder Gehörschutz, je nach Art und Einsatz des Elektrowerkzeugs, verringert das Risiko von Verletzungen.
- c) **Vermeiden Sie eine unbeabsichtigte Inbetriebnahme. Vergewissern Sie sich, dass das Elektrowerkzeug ausgeschaltet ist, bevor Sie es an die Stromversorgung und/oder den Akku anschließen, es aufnehmen oder tragen.** Wenn Sie beim Tragen des Elektro-

- werkzeugs den Finger am Schalter haben oder das Elektrowerkzeug eingeschaltet an die Stromversorgung anschließen, kann dies zu Unfällen führen.
- d) **Entfernen Sie Einstellwerkzeuge oder Schraubenschlüssel, bevor Sie das Elektrowerkzeug einschalten.** Ein Werkzeug oder Schlüssel, der sich in einem drehenden Teil des Elektrowerkzeugs befindet, kann zu Verletzungen führen.
- e) **Vermeiden Sie eine abnormale Körperhaltung. Sorgen Sie für einen sicheren Stand und halten Sie jederzeit das Gleichgewicht.** Dadurch können Sie das Elektrowerkzeug in unerwarteten Situationen besser kontrollieren.
- f) **Tragen Sie geeignete Kleidung. Tragen Sie keine weite Kleidung oder Schmuck. Halten Sie Haare und Kleidung fern von sich bewegenden Teilen.** Lockere Kleidung, Schmuck oder lange Haare können von sich bewegenden Teilen erfasst werden.
- g) **Wenn Staubabsaug- und -auffangeinrichtungen montiert werden können, sind diese anzuschließen und richtig zu verwenden.** Verwendung einer Staubabsaugung kann Gefährdungen durch Staub verringern.
- h) **Wiegen Sie sich nicht in falscher Sicherheit und setzen Sie sich nicht über die Sicherheitsregeln für Elektrowerkzeuge hinweg, auch wenn Sie nach vielfachem Gebrauch mit dem Elektrowerkzeug vertraut sind.** Achtloses Handeln kann binnen Sekundenbruchteilen zu schweren Verletzungen führen.
- sichtsmaßnahme verhindert den unbeabsichtigten Start des Elektrowerkzeugs.
- d) **Bewahren Sie unbenutzte Elektrowerkzeuge außerhalb der Reichweite von Kindern auf. Lassen Sie keine Personen das Elektrowerkzeug benutzen, die mit diesem nicht vertraut sind oder diese Anweisungen nicht gelesen haben.** Elektrowerkzeuge sind gefährlich, wenn sie von unerfahrenen Personen benutzt werden.
- e) **Pflegen Sie Elektrowerkzeuge und Einsatzwerkzeug mit Sorgfalt. Kontrollieren Sie, ob bewegliche Teile einwandfrei funktionieren und nicht klemmen, ob Teile gebrochen oder so beschädigt sind, dass die Funktion des Elektrowerkzeugs beeinträchtigt ist. Lassen Sie beschädigte Teile vor dem Einsatz des Elektrowerkzeugs reparieren.** Viele Unfälle haben ihre Ursache in schlecht gewarteten Elektrowerkzeugen.
- f) **Halten Sie Schneidwerkzeuge scharf und sauber.** Sorgfältig gepflegte Schneidwerkzeuge mit scharfen Schneidkanten verklemmen sich weniger und sind leichter zu führen.
- g) **Verwenden Sie Elektrowerkzeug, Einsatzwerkzeug, Einsatzwerkzeuge usw. entsprechend diesen Anweisungen. Berücksichtigen Sie dabei die Arbeitsbedingungen und die auszuführende Tätigkeit.** Der Gebrauch von Elektrowerkzeugen für andere als die vorgesehenen Anwendungen kann zu gefährlichen Situationen führen.
- h) **Halten Sie Griffe und Griffflächen trocken, sauber und frei von Öl und Fett.** Rutschige Griffe und Griffflächen erlauben keine sichere Bedienung und Kontrolle des Elektrowerkzeugs in unvorhergesehenen Situationen.

## 24.5 Verwendung und Behandlung des Elektrowerkzeugs

- a) **Überlasten Sie das Elektrowerkzeug nicht. Verwenden Sie für Ihre Arbeit das dafür bestimmte Elektrowerkzeug.** Mit dem passenden Elektrowerkzeug arbeiten Sie besser und sicherer im angegebenen Leistungsreich.
- b) **Benutzen Sie kein Elektrowerkzeug, dessen Schalter defekt ist.** Ein Elektrowerkzeug, das sich nicht mehr ein- oder ausschalten lässt, ist gefährlich und muss repariert werden.
- c) **Ziehen Sie den Stecker aus der Steckdose und/oder entfernen Sie einen abnehmbaren Akku, bevor Sie Geräteeinstellungen vornehmen, Einsatzwerkzeugteile wechseln oder das Elektrowerkzeug weglegen.** Diese Vor-

## 24.6 Verwendung und Behandlung des Akkuwerkzeugs

- a) **Laden Sie die Akkus nur mit Ladegeräten auf, die vom Hersteller empfohlen werden.** Durch ein Ladegerät, das für eine bestimmte Art von Akkus geeignet ist, besteht Brandgefahr, wenn es mit anderen Akkus verwendet wird.
- b) **Verwenden Sie nur die dafür vorgesehenen Akkus in den Elektrowerkzeugen.** Der Gebrauch von anderen Akkus kann zu Verletzungen und Brandgefahr führen.

- c) **Halten Sie den nicht benutzten Akku fern von Büroklammern, Münzen, Schlüsseln, Nägeln, Schrauben oder anderen kleinen Metallgegenständen, die eine Überbrückung der Kontakte verursachen könnten.** Ein Kurzschluss zwischen den Akkukontakten kann Verbrennungen oder Feuer zur Folge haben.
- d) **Bei falscher Anwendung kann Flüssigkeit aus dem Akku austreten. Vermeiden Sie den Kontakt damit. Bei zufälligem Kontakt mit Wasser abspülen. Wenn die Flüssigkeit in die Augen kommt, nehmen Sie zusätzlich ärztliche Hilfe in Anspruch.** Austretende Akkuflüssigkeit kann zu Hautreizungen oder Verbrennungen führen.
- e) **Benutzen Sie keinen beschädigten oder veränderten Akku.** Beschädigte oder veränderte Akkus können sich unvorhersehbar verhalten und zu Feuer, Explosion oder Verletzungsgefahr führen.
- f) **Setzen Sie einen Akku keinem Feuer oder zu hohen Temperaturen aus.** Feuer oder Temperaturen über 130 °C (265 °F) können eine Explosion hervorrufen.
- g) **Befolgen Sie alle Anweisungen zum Laden und laden Sie den Akku oder das Akkuwerkzeug niemals außerhalb des in der Betriebsanleitung angegebenen Temperaturbereichs.** Falsches Laden oder Laden außerhalb des zugelassenen Temperaturbereichs kann den Akku zerstören und die Brandgefahr erhöhen.
- 24.7 Service**
- a) **Lassen Sie Ihr Elektrowerkzeug nur von qualifiziertem Fachpersonal und nur mit Original-Ersatzteilen reparieren.** Damit wird sichergestellt, dass die Sicherheit des Elektrowerkzeugs erhalten bleibt.
- b) **Warten Sie niemals beschädigte Akkus.** Sämtliche Wartung von Akkus sollte nur durch den Hersteller oder bevollmächtigte Kundendienststellen erfolgen.
- 24.8 Sicherheitshinweise für Heckenscheren**
- Allgemeine Sicherheitshinweise für Heckenscheren**
- a) **Verwenden Sie die Heckenschere nicht bei schlechtem Wetter, besonders nicht bei Gewittergefahr.** Dies verringert die Gefahr, von einem Blitz getroffen zu werden.
- b) **Halten Sie jegliche Netzleitungen aus dem Schnittbereich fern.** Leitungen können in Hecken und Büschen verborgen sein und versehentlich durch das Messer angeschnitten werden.
- c) **Tragen Sie Gehörschutz.** Geeignete persönliche Schutzausrüstung verringert das Risiko einer Hörminderung.<sup>1</sup>
- d) **Halten Sie die Heckenschere nur an den isolierten Griffflächen, da das Schneidmesser verborgene Stromleitungen treffen kann.** Der Kontakt der Messer mit einer spannungsführenden Leitung kann auch metallene Geräte- teile unter Spannung setzen und zu einem elektrischen Schlag führen.
- e) **Halten Sie alle Körperteile vom Messer fern. Versuchen Sie nicht, bei laufenden Messern Schnittgut zu entfernen oder zu schneiden- des Material festzuhalten.** Die Messer bewegen sich nach dem Ausschalten des Schalters weiter. Ein Moment der Unachtsamkeit bei Benutzung der Heckenschere kann zu schweren Verletzungen führen.
- f) **Stellen Sie sicher, dass alle Schalter ausgeschaltet sind und der Akku entfernt oder getrennt ist, bevor Sie eingeklemmtes Schnittgut entfernen oder die Maschine warten.** Ein unerwarteter Betrieb der Heckenschere beim Entfernen von eingeklemmtem Material kann zu ernsthaften Verletzungen führen.
- g) **Tragen Sie die Heckenschere am Griff bei stillstehendem Messer und achten Sie darauf, keinen Schalter zu betätigen.** Das richtige Tragen der Heckenschere verringert die Gefahr des unbeabsichtigten Betriebs und eine dadurch verursachte Verletzung durch das Messer.
- h) **Bei Transport oder Aufbewahrung der Heckenschere stets die Abdeckung über die Messer ziehen.** Sachgemäßer Umgang mit der Heckenschere verringert die Verletzungsgefahr durch das Messer.

## Allgemeine Sicherheitshinweise für Heckenscheren

- a) **Verwenden Sie die Heckenschere nicht bei schlechtem Wetter, besonders nicht bei**

<sup>1</sup>Schalldruckpegel > 85 dB(A)

## Contents

1	Introduction.....	25
---	-------------------	----

2	Guide to Using this Manual.....	25
3	Overview.....	26
4	Safety Precautions.....	27
5	Preparing Hedge Trimmer for Operation..	33
6	Charging the Battery, LEDs.....	34
7	Removing and Fitting the Battery.....	35
8	Switching the Hedge Trimmer On/Off.....	35
9	Testing the Hedge Trimmer and Battery...	35
10	Operating the Hedge Trimmer.....	36
11	After Finishing Work.....	37
12	Transporting.....	37
13	Storing.....	37
14	Cleaning.....	38
15	Maintenance.....	38
16	Repairing.....	39
17	Troubleshooting.....	39
18	Specifications.....	40
19	Spare Parts and Accessories.....	41
20	Disposal.....	42
21	EC Declaration of Conformity.....	42
22	UKCA Declaration of Conformity.....	42
23	Addresses.....	43
24	General Power Tool Safety Warnings.....	43

## 1 Introduction

Dear Customer,

Thank you for choosing STIHL. We develop and manufacture our quality products to meet our customers' requirements. The products are designed for reliability even under extreme conditions.

STIHL also stands for premium service quality. Our dealers guarantee competent advice and instruction as well as comprehensive service support.

STIHL expressly commit themselves to a sustainable and responsible handling of natural resources. This user manual is intended to help you use your STIHL product safely and in an environmentally friendly manner over a long service life.

We thank you for your confidence in us and hope you will enjoy working with your STIHL product.



Dr. Nikolas Stihl

**IMPORTANT! READ BEFORE USING AND KEEP IN A SAFE PLACE FOR REFERENCE.**

## 2 Guide to Using this Manual

### 2.1 Applicable Documentation

Local safety regulations apply.

- ▶ Read, understand and save the following documents in addition to this instruction manual:
  - Safety information for STIHL batteries and products with built in batteries:  
www.stihl.com/safety-data-sheets

### 2.2 Symbols used with warnings in the text



#### WARNING

- This symbol indicates dangers that can cause serious injuries or death.
  - ▶ The measures indicated can avoid serious injuries or death.

#### NOTICE

- This symbol indicates dangers that can cause damage to property.
  - ▶ The measures indicated can avoid damage to property.

### 2.3 Symbols in Text



This symbol refers to a chapter in this instruction manual.

## 3 Overview

### 3.1 Hedge Trimmer, Battery and Charger

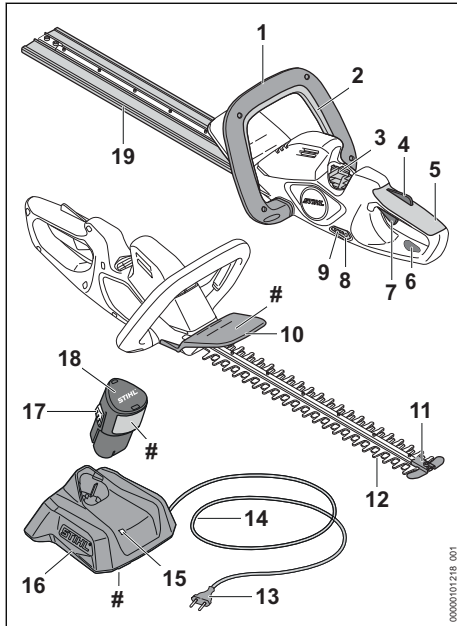

- 1 Loop handle**  
The loop handle is used to hold, control and carry the hedge trimmer.
- 2 Control bar**  
The control bar switches the hedge trimmer on and off together with the trigger.
- 3 Battery compartment**  
The battery compartment holds the battery.
- 4 Trigger lockout**  
The trigger lockout unlocks the trigger.
- 5 Control handle**  
The control handle is used to control, hold and guide the hedge trimmer.
- 6 Ring**  
The ring serves to hang up the hedge trimmer.
- 7 Trigger**  
The trigger switches the hedge trimmer on and off together with the control bar.
- 8 Pushbutton**  
The pushbutton activates the LEDs on the hedge trimmer.

### 9 LEDs

The LEDs indicate the state of charge of the battery and any faults.

### 10 Hand guard

The hand guard protects the hand on the loop handle from contact with the cutting blades.

### 11 Tip guard

The tip guard protects the tip of the cutting blades from contact with foreign objects.

### 12 Cutting blades

The cutting blades cut the material to be trimmed.

### 13 Mains plug

The mains plug connects the connecting cable to a wall socket.

### 14 Connecting cable

The connecting cable connects the charger to the mains plug.

### 15 LED

The LED indicates the status of the charger.

### 16 Charger

The charger charges the battery.

### 17 Locking hook

Holds the battery in the battery compartment.

### 18 Battery

The battery supplies power to the hedge trimmer.

### 19 Blade scabbard

The blade scabbard protects against contact with the cutting blades.

### # Rating plate with the machine number

## 3.2 Symbols

Meanings of symbols that may be on the hedge trimmer, battery and charger:



The LED lights up steady or flashes green. The battery is charging.



The LED flashes red. There is no electrical contact between the battery and the charger or there is a fault in the battery or in the charger.



Guaranteed sound power level in accordance with Directive 2000/14/EC in dB(A) for the purpose of comparing the sound emissions of products.



The information next to the symbol indicates the energy content of the battery according to the cell manufacturer's specification. The energy content available in operation is lower.

 Operate the electric product in a dry place, indoors only.

 Do not dispose of the product with domestic waste.

 Read and understand the user manual and keep it in a safe place for reference.

## 4 Safety Precautions

### 4.1 Warning Signs

#### 4.1.1 Hedge Trimmer

Meanings of warning signs on the hedge trimmer:

 Follow the safety instructions and take the necessary precautions.

 Read and understand the User Manual and keep it in a safe place for reference.

 Wear safety glasses.

 Do not touch moving cutting blades.

 Remove the battery during work interruptions, transport, storage, maintenance or repair.

 Protect hedge trimmer from rain and dampness.

#### 4.1.2 Battery

Meaning of warning symbols on the battery:

 Observe safety notices and take the necessary precautions.

 Read and understand the User Manual and keep it in a safe place for reference.

 Protect the battery against heat and fire.

 Do not immerse the battery in liquids.

#### 4.1.3 Charger

Meanings of the warning signs on the charger:  
Observe safety notices and take the necessary precautions.



Read and understand the User Manual and keep it in a safe place for reference.



Protect the charger from rain and dampness.

### 4.2 Intended Use

The STIHL HSA 30.0 or HSA 40.0 hedge trimmer is designed for cutting hedges, shrubs, bushes and undergrowth.

The hedge trimmer must not be used in the rain.

The STIHL AS battery supplies power to the hedge trimmer.

The STIHL AL 1 charger recharges the STIHL AS battery.

## ▲ WARNING

- Batteries and chargers not explicitly approved for the hedge trimmer by STIHL may cause a fire or explosion. Persons may be seriously or fatally injured, and property may be damaged.
  - ▶ Use the hedge trimmer with a STIHL AS battery.
  - ▶ Recharge the STIHL AS battery with a STIHL AL 1 charger.
- Using the hedge trimmer, battery or the charger for purposes for which they were not intended may result in serious or fatal injuries, and damage to property may occur.
  - ▶ Use the hedge trimmer, battery and the charger as described in this User Manual.

### 4.3 Requirements for users

## ▲ WARNING

- Users without adequate training or instruction cannot recognize or assess the risks involved in using the hedge trimmer, battery and charger. The user or other persons may sustain serious or fatal injuries.
  - ▶ Read and understand the User Manual and keep it in a safe place for reference.



- ▶ If you pass on the hedge trimmer, battery and charger to another person: Always give them the User Manual.
- ▶ Make sure that the user meets the following conditions:
  - The user is rested.
  - The user must be physically, sensorially and mentally able to operate and work with the hedge trimmer, battery and charger. If the user is able to operate the equipment but is physically, sensorially or mentally impaired, the user may only work with the equipment under the supervision of or after receiving instruction from a responsible person.
  - The user is able to recognize and assess the risks involved in using the hedge trimmer, battery and charger.
  - The user is an adult or is being trained in an occupation under supervision according to national regulations.
  - The user has received instruction from a STIHL authorized dealer or other experienced user before working with the hedge trimmer or using the charger for the first time.
  - The user is not under the influence of alcohol, medication or drugs.
- ▶ If you are unsure: Contact a STIHL authorized dealer.

## 4.4 Clothing and equipment

### ⚠ WARNING

- Long hair may be pulled into the hedge trimmer while working. This may result in serious injury to the user.
  - ▶ Tie up and confine long hair above your shoulders.
- Objects can be thrown at high speed during operation. This may result in injury to the user.
  - ▶ Wear close-fitting safety glasses. Suitable safety glasses are tested in accordance with EN 166 or national regulations and available commercially with the corresponding marking.
- ▶ Wear a long-sleeved, close-fitting top and long trousers.
- Dust can be whipped up during operation. Whipped up dust can damage the respiratory passages and cause allergic reactions.
  - ▶ If dust is generated: Wear a dust respirator mask.
- Unsuitable clothing can snag on wood or scrub and may become caught in the hedge



- trimmer. Users not wearing suitable clothing are at risk of serious injury.
  - ▶ Wear close-fitting clothing.
  - ▶ Remove scarves and jewelry.
- The user may come into contact with the moving cutting blades while working. This may result in serious injury to the user.
  - ▶ Wear robust footwear.
  - ▶ Wear long trousers made from resistant material.
- The user may come into contact with the cutting blades during cleaning or servicing. This may result in injury to the user.
  - ▶ Wear work gloves made from resistant material.
- Wearing unsuitable footwear may cause the user to slip. This may result in injury to the user.
  - ▶ Wear sturdy, closed-toed footwear with high-grip soles.

## 4.5 Work Area and Surroundings

### 4.5.1 Hedge Trimmer

### ⚠ WARNING

- Bystanders, children and animals cannot recognize or assess the dangers of the hedge trimmer or flying debris. Innocent bystanders, children and animals may be seriously injured and damage to property may occur.
  - ▶ Keep bystanders, children and animals away from the work area.
  - ▶ Do not leave the hedge trimmer unattended.
  - ▶ Make sure that children cannot play with the hedge trimmer.
- The hedge trimmer is not waterproof. Working in the rain or a damp location may result in an electric shock. This can result in injuries to the user and may damage the hedge trimmer.
  - ▶ Do not work in the rain or a damp location.
- Electrical components of the hedge trimmer can produce sparks. Sparks may cause a fire or an explosion in an easily combustible or explosive environment. This can result in serious or fatal injuries and damage to property.
  - ▶ Do not work in an easily combustible or explosive environment.



### 4.5.2 Battery

## ▲ WARNING

- Bystanders, children and animals cannot recognize or assess the dangers of the battery. Bystanders, children and animals may be seriously injured.
  - ▶ Keep bystanders, children and animals away from the work area.
  - ▶ Do not leave the battery unattended.
  - ▶ Make sure that children cannot play with the battery.
- The battery is not protected against all ambient conditions. If the battery is exposed to certain ambient conditions, the battery may catch fire, explode or be irreparably damaged. This may result in serious injury to people and damage to property.



- ▶ Protect battery from heat and fire.
- ▶ Do not throw the battery into a fire.

- ▶ Do not charge, use and store the battery outside of the specified temperature limits,  18.6.



- ▶ Do not immerse the battery in liquids.

- ▶ Keep battery away from small metal parts.
- ▶ Do not expose the battery to high pressure.
- ▶ Do not expose the battery to microwaves.
- ▶ Protect the battery against chemicals and salts.

### 4.5.3 Charger

## ▲ WARNING

- Bystanders and children are not aware of and cannot assess the dangers of a charger or electric current. Bystanders, children and animals may be seriously or fatally injured.
  - ▶ Keep bystanders, children and animals away from the work area.
  - ▶ Make sure that children cannot play with the charger.
- The charger is not waterproof. If you work in rain or in a damp environment, an electric shock may occur. The user may be injured and the charger may be damaged.



- ▶ Do not operate it in the rain or in a damp environment.

- The charger is not protected against all ambient conditions. If the charger is exposed to certain ambient conditions, it may catch fire or

explode. This may result in serious injury to people and damage to property.

- ▶ Operate the charger in an enclosed, dry room.
- ▶ Do not operate the charger in a flammable environment or in an explosive environment.
- ▶ Do not operate the charger on a readily combustible surface.
- ▶ Do not use and store the charger outside of the specified temperature limits,  18.6.
- People may trip over the connecting cable. People may be injured and the charger may be damaged.
  - ▶ Lay the connecting cable flat on the floor.

## 4.6 Safe Condition

### 4.6.1 Hedge trimmer

The hedge trimmer is in a safe condition if the following conditions are fulfilled:

- The hedge trimmer is undamaged.
- Hedge trimmer is clean and dry.
- The controls function properly and have not been modified.
- The cutting blades are correctly fitted.
- Only an original STIHL accessory for this hedge trimmer has been fitted.
- The accessories are correctly attached.

## ▲ WARNING

- If not in safe condition, components may no longer operate correctly and safety devices may be disabled. This may result in serious or fatal injury to people.
  - ▶ Never use a damaged hedge trimmer.
  - ▶ If the hedge trimmer is dirty or wet: Clean the hedge trimmer and allow it to dry.
  - ▶ Do not modify the hedge trimmer.
  - ▶ If the controls do not work: Do not operate the hedge trimmer.
  - ▶ Only fit original STIHL accessories for this hedge trimmer.
  - ▶ Attach accessories as described in this User Manual or in the User Manual for the accessories.
  - ▶ Do not insert objects into the openings in the hedge trimmer.
  - ▶ Replace worn or damaged labels.
  - ▶ If you have any doubts, be sure to consult a STIHL dealer.

### 4.6.2 Cutting Blades

The cutting blades are in a safe condition if the following points are observed:

- Cutting blades are undamaged.
- Cutting blades are not deformed.

- Cutting blades move freely.
- Cutting blades are properly sharpened.
- Cutting blades have no burrs.

## **▲ WARNING**

- If they are in an unsafe condition, parts of the cutting blades may come off and be thrown at high speed. This can result in serious injuries.
  - ▶ Work only with undamaged cutting blades.
  - ▶ Make sure the cutting blades are properly sharpened and deburred.
  - ▶ If you have any queries: Contact your STIHL servicing dealer.

### **4.6.3 Battery**

The battery is in a safe condition if the following points are observed:

- Battery is undamaged.
- The battery is clean and dry.
- Battery functions properly and has not been modified.

## **▲ WARNING**

- A battery that is not in a safe condition cannot operate safely. Persons may be seriously injured.
  - ▶ Never work with a damaged battery.
  - ▶ Never attempt to charge a damaged or defective battery.
  - ▶ If the battery is dirty: Clean the battery.
  - ▶ If the battery is wet or damp: Allow the battery to dry,  18.7.
  - ▶ Never attempt to modify the battery.
  - ▶ Never insert objects in the battery's openings.
  - ▶ Never bridge the battery's contacts with metallic objects (short circuit).
  - ▶ Do not open the battery.
  - ▶ Replace worn or damaged labels.
- Fluid may leak from a damaged battery. If that liquid comes into contact with the skin or eyes, the skin or eyes may be irritated.
  - ▶ Avoid contact with the liquid.
  - ▶ If skin contact occurs: Wash affected areas of skin with plenty of water and soap.
  - ▶ In the event of contact with eyes: Rinse eyes with plenty of water for at least 15 minutes and consult a doctor.
- A damaged or defective battery may smell unusual, emit smoke or burn. Persons may be seriously or fatally injured, and property may be damaged.
  - ▶ If the battery smells unusual or emits smoke: do not use the battery and keep it away from combustible substances.

- ▶ If the battery catches fire: Attempt to extinguish the battery with a fire extinguisher or water.

### **4.6.4 Charger**

The charger is in a safe condition if the following points are observed:

- Charger is undamaged.
- Charger is clean and dry.

## **▲ WARNING**

- If components do not comply with safety requirements, they will no longer function properly and safety devices may be rendered inoperative. This can result in serious or fatal injuries.
  - ▶ Do not use a damaged charger.
  - ▶ If the charger is dirty or wet: Clean the charger and allow it to dry.
  - ▶ Never attempt to modify the charger.
  - ▶ Never insert objects in the charger's openings.
  - ▶ Never bridge the charger's contacts with metallic objects (short circuit).
  - ▶ Do not open the charger.

## **4.7 Operation**

### **▲ WARNING**

- The user cannot concentrate on the work in certain situations. The user may stumble, fall and be seriously injured.
  - ▶ Work calmly and carefully.
  - ▶ If light and visibility are poor: Do not use your hedge trimmer.
  - ▶ Operate the hedge trimmer alone.
  - ▶ Watch out for obstacles.
  - ▶ Stand on the ground while working and keep a good balance. If it is necessary to work at heights: Use a lift bucket or a safe platform.
  - ▶ If you begin to feel tired: Take a break.
- Working above shoulder height can cause you to tire quickly. This can result in serious injuries.
  - ▶ Work above shoulder height for short periods only.
  - ▶ Take regular breaks.
- If the moving cutting blades make contact with a hard object they can be brought to a sudden stop. The reactive forces that occur can cause the user to lose control of the hedge trimmer and be seriously injured.
  - ▶ Hold the hedge trimmer firmly with both hands.

- ▶ Before starting work, check hedge for hard objects and remove any such objects.
- The moving cutting blades can cut the user. This can result in serious injuries.



- ▶ Do not touch moving cutting blades.
- ▶ If the cutting blades are blocked by an object: Switch off the hedge trimmer and remove the battery. Then remove the object causing the blockage.
- If the behavior of the hedge trimmer changes during operation or feels unusual, it may no longer be in a safe condition. This can result in serious injuries and damage to property.
  - ▶ Stop work, remove the battery and contact your STIHL servicing dealer for assistance.
- Hedge trimmer vibrations may occur during operation.
  - ▶ Wear gloves.
  - ▶ Take regular breaks.
  - ▶ If signs of circulation problems occur: Seek medical advice.
- Note that the cutting blades continue to run for about 1 second after you release the trigger. The moving cutting blades can cut the user. This can result in serious injuries.
  - ▶ Hold the hedge trimmer firmly by the control handle and loop handle and wait until the cutting blades come to a complete standstill.

## ▲ DANGER

- Working near live electric cables can result in accidental contact with the cutting blades and damage the cables. This can result in serious or fatal injuries.
  - ▶ Do not work near live electric cables.

### 4.8 Charging

## ▲ WARNING

- A damaged or defective charger may produce an unusual smell or emit smoke during the charging process. This may result in personal injuries and damage to property.
  - ▶ Disconnect the plug from the wall outlet.
- The charger can overheat and cause a fire if heat dissipation is inadequate. This can result in serious or fatal injuries and damage to property.
  - ▶ Do not cover the charger.

### 4.9 Connecting to the power supply

Contact with live components may occur for the following reasons:

- The connecting cable or the extension cord is damaged.

- The mains plug of the connecting cable or extension cord is damaged.
- The socket is not properly installed.

## ▲ DANGER

- Contact with live parts may result in electric shock. This may result in serious or fatal injury to the user.

- ▶ Make sure that the connecting cable, extension cord and their mains plugs are undamaged.



- ▶ If the connecting cable or the extension cord is damaged:
  - ▶ Do not touch the damaged area.
  - ▶ Disconnect the mains plug from the power supply.
- ▶ Make sure your hands are dry before touching the connecting cable, extension cord or mains plugs.
- ▶ Plug the mains plug of the connecting cable or extension cord into a properly installed, shockproof socket with the correct fuse rating.
- ▶ Install the charger with a ground fault circuit interrupter (30 mA, 30 ms).
- A damaged or unsuitable extension cable can result in electric shock. There is a risk of serious or fatal injury.
  - ▶ Use an extension cable with the correct cable cross-section, 18.5.

## ▲ WARNING

- Overvoltage can occur in the charger if the line voltage or frequency are incorrect during charging. The charger may be damaged.
  - ▶ Make sure that the mains voltage and the mains frequency of the power supply match the data on the rating plate of the charger.
- If the charger is connected to a power strip, electrical components may be overloaded during the charging process. The components may overheat and cause a fire. Persons may be seriously or fatally injured, and property may be damaged.
  - ▶ Ensure that the technical specifications for the power strip are not exceeded by the information on the rating plate of the charger and of all electrical devices connected to the power strip.
- An incorrectly routed connecting cable or extension cord may be damaged, and people may trip over it. People may be injured, and the connecting cable or extension cord may be damaged.

- ▶ Route and mark the connecting cable and extension cord so that people will not trip over them.
- ▶ Route the connecting cable and extension cord so that they are not under tension or tangled.
- ▶ Route the connecting cable and extension cord so that they will not be damaged, kinked or crushed and will not be chafed.
- ▶ Protect the connecting cable and extension cord from heat, oil and chemicals.
- ▶ Lay the connecting cable and extension cord on a dry surface.
- The extension cable warms up in operation. If that heat cannot escape, it may cause a fire.
  - ▶ If using a cable reel: completely unroll the cable reel.
- If wiring and pipes are laid in the wall, they may be damaged if the charger is mounted on the wall. Contact with wiring can result in electric shock. This may result in serious injury to people and damage to property.
  - ▶ Make sure there is no wiring or pipes in the wall at the proposed mounting site.
- If the charger is not mounted on the wall as described in this User Manual, the charger or the battery may fall or the charger may overheat. This may result in injury to people and damage to property.
  - ▶ Mount the charger on a wall as described in this User Manual.
- If the charger is mounted on a wall with the battery inserted, the battery may fall out of the charger. This may result in injury to people and damage to property.
  - ▶ Mount the charger on the wall first before inserting the battery.

## 4.10 Transporting

### 4.10.1 Hedge Trimmer

#### ▲ WARNING

- The hedge trimmer may turn over or shift during transport. This may result in injury to people and damage to property.
  - ▶ Remove the battery.



- ▶ Fit the blade scabbard so that it completely covers the cutting blades.
- ▶ Secure the hedge trimmer with lashing straps or a net to prevent it turning over and moving.

### 4.10.2 Battery

#### ▲ WARNING

- The battery is not protected against all ambient conditions. The battery may be damaged if it is exposed to certain ambient conditions, and damage to property may occur.
  - ▶ Never transport a damaged battery.
  - ▶ If a bag is supplied: Transport the battery in the bag supplied.
- The battery may turn over or shift during transport. This may result in injury to people and damage to property.
  - ▶ Pack the battery in packaging in such a way that it cannot move.
  - ▶ Secure the packaging so that it cannot move.

### 4.10.3 Charger

#### ▲ WARNING

- The charger can turn over or move while being transported. This may result in personal injuries and damage to property.
  - ▶ Disconnect the plug from the wall outlet.
  - ▶ Remove the battery.
  - ▶ Transport the charger in the bag supplied.
  - ▶ If no bag is supplied with the charger: Secure the charger with lashing straps, belts or a net to prevent it turning over and moving.
- The connecting cable must not be used for carrying the charger. The connecting cable and the charger may be damaged.
  - ▶ Wind up the connecting cable and attach it to the charger.

## 4.11 Storing

### 4.11.1 Hedge Trimmer

#### ▲ WARNING

- Children are not aware of and cannot assess the dangers of a hedge trimmer. Children may be seriously injured.
  - ▶ Remove the battery.



- ▶ Fit the blade scabbard so that it completely covers the cutting blades.
- ▶ Store the hedge trimmer out of the reach of children.
- Dampness can corrode the electrical contacts on the hedge trimmer and metal components. This can damage the hedge trimmer.



- ▶ Remove the battery.

- ▶ Store the hedge trimmer in a clean and dry condition.

#### 4.11.2 Battery

### ⚠ WARNING

- Children are not aware of and cannot assess the dangers of the battery. Children may be seriously injured.
  - ▶ Store the battery out of the reach of children.
- The battery is not protected against all ambient conditions. If the battery is exposed to certain ambient conditions, the battery may be irreparably damaged.
  - ▶ Store the battery in a clean and dry condition.
  - ▶ Store the battery in an enclosed space.
  - ▶ Store the battery separately from the hedge trimmer.
  - ▶ If the battery is stored in the charger, disconnect the mains plug and store the battery at a state of charge between 40% and 60% (2 LEDs light up steady green).
  - ▶ Do not store the battery outside of the specified temperature limits, 18.6.

#### 4.11.3 Charger

### ⚠ WARNING

- Children are not aware of and cannot assess the dangers of a charger. Children can be seriously injured or killed.
  - ▶ Disconnect the plug from the wall outlet.
  - ▶ Store the charger out of reach of children.
- The charger is not protected against all ambient conditions. If the charger is exposed to certain ambient conditions, the charger may be damaged.
  - ▶ Disconnect the plug from the wall outlet.
  - ▶ If the charger is hot: Allow the charger to cool down.
  - ▶ Store the charger in a clean, dry place.
  - ▶ Store the charger in an enclosed room.
  - ▶ Do not store the charger outside of the specified temperature limits, 18.6.
- The connecting cable should not be used for carrying the charger or hanging up the charger. The connecting cable and the charger may be damaged.
  - ▶ Hold the charger by the housing in a secure grip.

- ▶ Hang the charger on the wall mounting.

## 4.12 Cleaning, maintenance and repair

### ⚠ WARNING

- The hedge trimmer may start unintentionally if the battery is left in place during cleaning, maintenance or repair operations. This may result in serious injury to people and damage to property.



- ▶ Remove the battery.

- Sharp cleaning agents, cleaning with a water jet or pointed objects can damage the hedge trimmer, the cutting blades, the battery or the charger. If the hedge trimmer, cutting blades, battery or charger are not cleaned correctly, components may no longer function properly or safety devices may be rendered inoperative. Persons may be seriously injured.
  - ▶ Clean the hedge trimmer, cutting blades, battery and charger as described in this instruction manual.
- If the hedge trimmer, cutting blades, battery or charger are not serviced correctly, components may no longer function properly or safety devices may be rendered inoperative. There is a risk of serious or fatal injury.
  - ▶ Do not attempt to service or repair the hedge trimmer, battery or charger.
  - ▶ If the hedge trimmer, battery or the charger require servicing or repairs: Contact your STIHL servicing dealer for assistance.
  - ▶ Maintain the cutting blades as described in this User Manual.
- The user can be cut by the sharp cutting edges while cleaning or servicing the cutting blades. This may result in injury to the user.
  - ▶ Wear work gloves made of robust material.

## 5 Preparing Hedge Trimmer for Operation

### 5.1 Preparing Hedge Trimmer for Operation

The following steps must be performed before commencing work:

- ▶ Ensure that the following components are in safe condition:
  - Hedge trimmer, 4.6.1.
  - Cutting blades, 4.6.2.
  - Battery, 4.6.3.
  - Charger, 4.6.4.
- ▶ Check the battery, 9.2.
- ▶ Fully charge the battery, 6.2.
- ▶ Clean the hedge trimmer, 14.1.
- ▶ Check the controls, 9.1.
- ▶ If you cannot carry out this work: Do not use your hedge trimmer and contact your STIHL servicing dealer.

## 6 Charging the Battery, LEDs

### 6.1 Mounting the charger on a wall

The charger can be mounted on a wall.

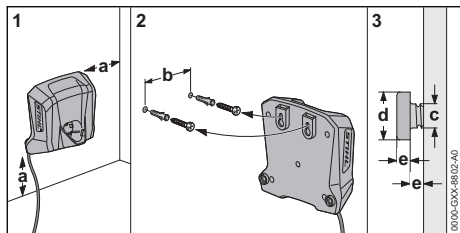

- ▶ Check the following points when mounting the charger on a wall:
  - Use suitable mounting materials.
  - The charger is level.
 The following dimensions are observed:
  - a = at least 100 mm
  - b = 54 mm
  - c = 4.5 mm
  - d = 9 mm
  - e = 2.5 mm

### 6.2 Charging the Battery

The charging time depends on various factors, e.g. the battery temperature or the ambient temperature. For optimum performance, note the recommended temperature ranges, 18.7. The actual charging time may vary from the charging time indicated. The charging time is indicated at [www.stihl.com/charging-times](http://www.stihl.com/charging-times).

The charging process starts automatically when the mains plug is plugged into a socket and the battery is inserted into the charger. The charger switches off automatically when the battery is fully charged.

The battery and the charger warm up during charging.

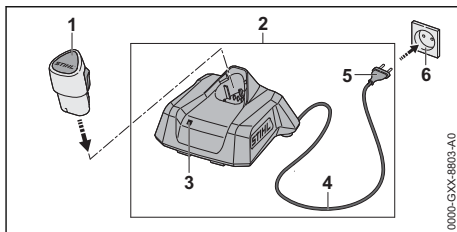

- ▶ Insert the mains plug (5) in a convenient wall outlet (6).  
The charger (2) runs a self test. The LED (3) glows green for about 1 second and then red for about 1 second.
- ▶ Fit the connecting cable (4).
- ▶ Insert the battery (1) in the guides in the charger (2) and press it home as far as stop. The LED (3) glows or flashes green. The battery (1) is being charged.
- ▶ When the LED (3) stops glowing: The battery (1) is fully charged and can be taken out of the charger (2).
- ▶ If the charger (2) is no longer being used: Disconnect the mains plug (5) from the socket (6).

### 6.3 Displaying the State of Charge

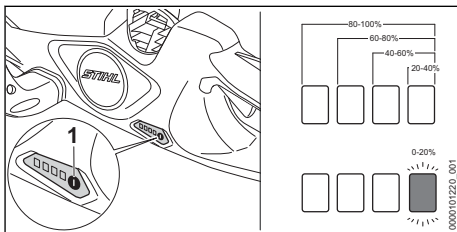

- ▶ Insert the battery.
- ▶ Depress the pushbutton (1).  
The LEDs light up steady green for about 5 seconds and indicate the state of charge.
- ▶ If the LED on the right flashes green: Charge the battery.

### 6.4 LEDs on the Hedge Trimmer

The LEDs can indicate the state of charge of the battery or any faults. The LEDs can may light up steady or flash in green or red.

If the LEDs light up steady or flash green, this indicates the state of charge of the battery.

- ▶ If the LEDs light up steady or flash red: Troubleshooting, 17.1.  
Malfunction in the hedge trimmer or battery.

## 6.5 LED on Charger

The LED indicates the operating status of the charger or faults. The LED can glow or flash green or red.

If the LED glows or flashes green, the battery is being charged.

- ▶ If the LED glows or flashes red: Troubleshooting,  17.2.

There is a malfunction in charger or battery.

## 7 Removing and Fitting the Battery

### 7.1 Inserting the Battery

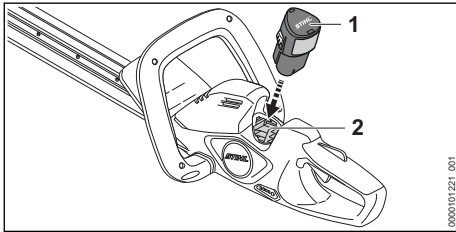

- ▶ Push the battery (1) into the battery compartment (2) as far as stop.

The battery (1) engages in position with a click.

### 7.2 Removing the Battery

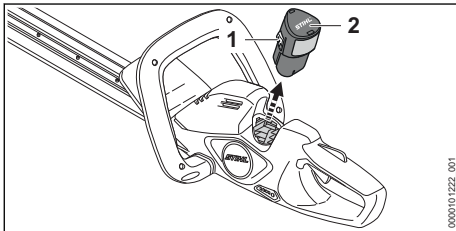

- ▶ Depress both locking hooks (1). The battery (2) is now unlocked and can be removed.

## 8 Switching the Hedge Trimmer On/Off

### 8.1 Switching on the Hedge Trimmer



#### WARNING

- The motor accelerates and the cutting blades run regardless of the sequence in which the control bar and trigger are depressed. If you depress the trigger first and then the control bar, you may lose control of the hedge trimmer. This may result in serious injury to the user.
  - ▶ Depress the control bar first and then the trigger.

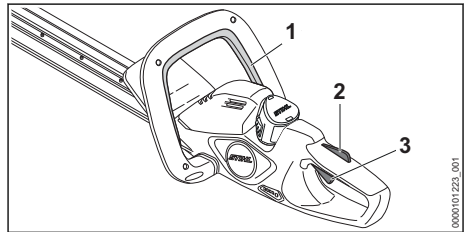

- ▶ Depress the control bar (1) and hold it in that position.
- ▶ Depress the trigger lockout (2) with your hand and keep it depressed.
- ▶ Depress the trigger (3) with your index finger and keep it depressed. The hedge trimmer accelerates and the cutting blades run.

### 8.2 Switching off the Hedge Trimmer

- ▶ Release the switch lever, trigger and lockout lever.
- ▶ Wait for the cutting blades to come to a complete standstill after about 1 second.
- ▶ If the cutting blades continue to run after about 1 second: Remove the battery and contact your STIHL authorized dealer for assistance. The hedge trimmer is defective.

## 9 Testing the Hedge Trimmer and Battery

### 9.1 Checking the Controls

#### Trigger lockout and trigger

- ▶ Remove the battery.

- ▶ Try depressing the trigger without pressing the trigger lockout.
- ▶ If the trigger can be pressed: Do not use your hedge trimmer and contact your STIHL authorized dealer.

The trigger lockout is defective.

- ▶ Depress and hold the trigger lockout.
- ▶ Depress the trigger.
- ▶ Release the trigger and trigger lockout.
- ▶ If the trigger or trigger lockout lever is stiff or does not spring back to the idle position: Do not use your hedge trimmer and contact your STIHL authorized dealer.

The trigger or the trigger lockout is defective.

### Control bar

- ▶ Remove the battery.
- ▶ Depress the control bar and release it again.
- ▶ If the control bar is stiff or does not spring back to its idle position: Do not use your hedge trimmer and contact your STIHL authorized dealer.

The control bar is defective.

### Switching on the Hedge Trimmer

- ▶ Insert the battery.
- ▶ Depress the control bar and release it again.
- ▶ If the cutting blades have run or are running: Do not use your hedge trimmer and contact your STIHL authorized dealer.

The trigger is defective.

- ▶ Depress and hold the trigger lockout.
- ▶ Depress and hold the trigger.
- ▶ If the cutting blades run: Do not use your hedge trimmer; contact your STIHL authorized dealer.

The control bar is defective.

- ▶ Depress the control bar and hold it in that position.
- The cutting blades run.
- ▶ If 3 LEDs are flashing red: Remove the battery and consult a STIHL authorized dealer.
  - ▶ Release the control bar.
- The cutting blades stop running after about 1 second.
- ▶ If the cutting blades continue to run after 1 second: Remove the battery and contact your STIHL authorized dealer.
- The hedge trimmer is defective.

## 9.2 Checking the Battery

- ▶ Insert the battery.
  - ▶ Depress the pushbutton on the hedge trimmer.
- The LEDs light up steady or flash.

- ▶ If the LEDs do not light up steady or flash: Do not use your hedge trimmer and battery and contact your STIHL servicing dealer.
- There is a malfunction in hedge trimmer or battery.

## 10 Operating the Hedge Trimmer

### 10.1 Holding and Controlling the Hedge Trimmer

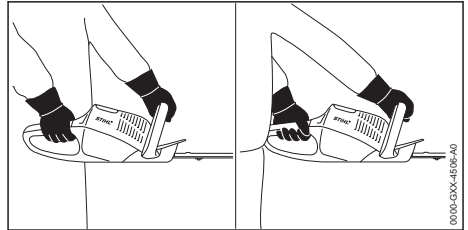

- ▶ Hold the hedge trimmer with one hand on the control handle – wrap your thumb around the control handle.
- ▶ Hold the hedge trimmer with the other hand on the loop handle – wrap your thumb around the loop handle.

### 10.2 Cutting

- ▶ Use pruning shears or a chainsaw to cut out thick branches first.

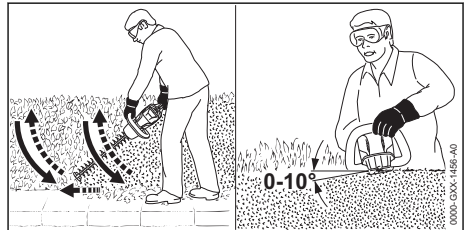

- ▶ Swing the hedge trimmer from the bottom upwards in an arc while making the cut.
- ▶ Lower the nose of the hedge trimmer without cutting.
- ▶ Walk forward slowly in a controlled manner.
- ▶ Swing the hedge trimmer from the bottom upwards in an arc while making the cut.
- ▶ Cut the other side of the hedge in the same way.
- ▶ Hold the cutting blades at an angle of 0° to 10° to the top of the hedge.
- ▶ Swing the hedge trimmer horizontally and in an arc while making the cut.
- ▶ If cutting performance deteriorates: Sharpen the cutting blades.

For optimum performance, observe the recommended temperature ranges,  18.7.

## 11 After Finishing Work

### 11.1 After Finishing Work

- ▶ Switch off the hedge trimmer and remove the battery.
- ▶ If the hedge trimmer is wet: Allow the hedge trimmer to dry.
- ▶ If the battery is moist or wet: Allow the battery to dry,  18.7.
- ▶ Clean the hedge trimmer.
- ▶ Clean the cutting blades.
- ▶ Fit the blade scabbard so that it completely covers the cutting blades.
- ▶ Clean the battery.

## 12 Transporting

### 12.1 Transporting the Hedge Trimmer

- ▶ Switch off the hedge trimmer and remove the battery.
- ▶ Fit the blade scabbard so that it completely covers the cutting blades.

#### Carrying the hedge trimmer

- ▶ Carry the hedge trimmer by the loop handle with the cutting blades behind you.

#### Transporting the Hedge Trimmer in a vehicle

- ▶ Secure the hedge trimmer to prevent it tipping over and moving.

### 12.2 Transporting the battery

- ▶ Switch off the hedge trimmer and remove the battery.
- ▶ Check that the battery is in a safe condition.
- ▶ Pack the battery in packaging in such a way that it cannot move inside the packaging.
- ▶ Secure the packaging so that it cannot move.

The battery is subject to the Carriage of Dangerous Goods regulations. The battery is classified as UN 3480 (lithium ion batteries) and has been tested pursuant to UN Manual Tests and Criteria Part III, Subsection 38.3.

The transport regulations can be found at [www.stihl.com/safety-data-sheets](http://www.stihl.com/safety-data-sheets).

### 12.3 Transporting the Charger

- ▶ Disconnect the plug from the wall outlet.
- ▶ Remove the battery.
- ▶ Wind up the connecting cable and attach it to the charger.

- ▶ Transporting the charger in a vehicle: Secure the charger with lashing straps, belts or a net to prevent it turning over and moving.

## 13 Storing

### 13.1 Storing the Hedge Trimmer

- ▶ Switch off the hedge trimmer and remove the battery.
- ▶ Fit the blade scabbard so that it completely covers the cutting blades.
- ▶ Make sure the following conditions are met when storing the hedge trimmer:
  - The hedge trimmer cannot turn over or shift.
  - The hedge trimmer is out of the reach of children.
  - The hedge trimmer is clean and dry.

### 13.2 Storing the Battery

STIHL recommends keeping the battery in a charging state between 40% and 60 % (2 green LEDs lit).

- ▶ The battery should be stored in such a way that the following conditions are fulfilled:
  - The battery is out of the reach of children.
  - The battery is clean and dry.
  - The battery is in an enclosed space.
  - The battery is separated from the hedge trimmer.
  - If the battery is stored in the charger, disconnect the mains plug and store the battery at a state of charge between 40% and 60% (2 lit green LEDs).
  - Do not store the battery outside of the specified temperature limits,  18.6.

#### NOTICE

- If the battery is not stored as described in this User Manual, the battery may become deeply discharged and irreparably damaged.
  - ▶ Charge a discharged battery before storing it. STIHL recommends keeping the battery state of charge between 40% and 60% (2 lit green LEDs).
  - ▶ Store the battery separately from the hedge trimmer.

### 13.3 Storing the Charger

- ▶ Disconnect the mains plug from the power supply.

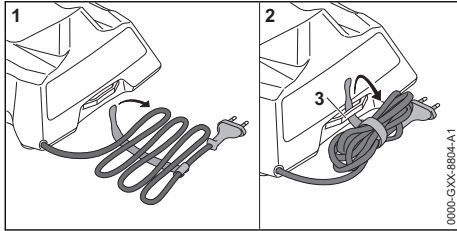

- ▶ Wind up the connecting cable and attach it to the charger.
- ▶ Observe the following points when storing the charger:
  - Charger is out of the reach of children.
  - The charger is clean and dry.
  - Charger is in an enclosed space.
  - The charger is not suspended from the connecting cable or the holder (3) for the connecting cable.
  - Do not store the charger outside of the specified temperature limits, 18.6.

## 14 Cleaning

### 14.1 Cleaning the hedge trimmer

- ▶ Switch off the hedge trimmer and remove the battery.
- ▶ Clean the hedge trimmer with a damp cloth or STIHL resin solvent.
- ▶ Clean vents with a paintbrush.
- ▶ Remove foreign objects from the battery compartment and clean the battery compartment with a damp cloth.
- ▶ Clean the electrical contacts in the battery compartment with a paintbrush or soft brush.

### 14.2 Cleaning the cutting blades

- ▶ Switch off the hedge trimmer and remove the battery.
- ▶ Spray both sides of the cutting blades with STIHL resin solvent.
- ▶ Insert battery.
- ▶ Run the hedge trimmer for 5 seconds. The cutting blades run. The STIHL resin solvent is distributed evenly.

### 14.3 Cleaning the Battery

- ▶ Clean the battery with a damp cloth.

### 14.4 Cleaning the Charger

- ▶ Disconnect the mains plug from the power supply.
- ▶ Clean the charger with a damp cloth.
- ▶ Clean the charger's electrical contacts with a paintbrush or a soft brush.

## 15 Maintenance

### 15.1 Maintenance Intervals

The maintenance intervals are dependent on the environmental and operating conditions. STIHL recommends the following maintenance intervals:

#### After every 25 hours of operation

- ▶ Clean the cutting blades.
- ▶ Sharpen the cutting blades.

#### Every 12 months

- ▶ Have hedge trimmer checked by a STIHL servicing dealer.

### 15.2 Sharpening the cutting blades

STIHL recommends you have the cutting blades resharpened by a STIHL dealer.



#### WARNING

- The teeth of the cutting blades are very sharp. There is a risk of cutting oneself.
  - ▶ Wear work gloves made of robust material.
- ▶ Switch off the hedge trimmer and remove the battery.

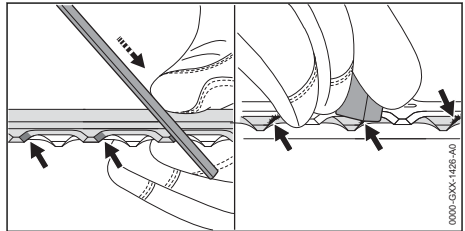

- ▶ Use a STIHL flat file to sharpen each cutting edge on the upper blade. The file only sharpens on the forward stroke. Maintain the prescribed sharpening angle, 18.2.
- ▶ Turn the hedge trimmer over.
- ▶ Sharpen the remaining cutting edges.
- ▶ Deburr each cutting edge from below.
- ▶ Turn the hedge trimmer over.
- ▶ Deburr the remaining cutting edges.
- ▶ Use a damp cloth to remove the filing dust.
- ▶ Spray both sides of cutting blades with STIHL resin solvent.
- ▶ Run the hedge trimmer for 5 seconds. The cutting blades run. The STIHL resin solvent is distributed evenly.
- ▶ If you are unsure: Consult a STIHL authorized dealer.

## 16 Repairing

### 16.1 Repairing Hedge Trimmer, Battery and Charger

The hedge trimmer, cutting blades, battery and charger are not user serviceable.

- ▶ If the hedge trimmer or cutting blades are damaged: Do not use your hedge trimmer and contact your STIHL servicing dealer.

- ▶ If the battery has a malfunction or is damaged: Replace the battery.
- ▶ If the charger has a malfunction or is damaged: Replace the charger.
- ▶ If the connecting cable has a malfunction or is damaged: Do not use the charger and have connecting cable replaced by a STIHL servicing dealer.

## 17 Troubleshooting

### 17.1 Troubleshooting the Hedge Trimmer or Battery

Fault	LEDs on hedge trimmer	Cause	Remedy
Hedge trimmer does not start when switched on.	1 LED flashes green.	State of charge of the battery is too low.	▶ Charge the battery.
	1 LED lights up steady red.	The battery is too warm or too cold.	▶ Remove the battery. ▶ Allow the battery to cool down or warm up.
	3 LEDs flash red.	There is a malfunction in the hedge trimmer.	▶ Remove the battery and reinsert it. ▶ Switch on the hedge trimmer. ▶ If 3 LEDs continue to flash red: Do not use your hedge trimmer and contact your STIHL authorized dealer for assistance.
		The cutting blades do not run freely.	▶ Spray both sides of cutting blades with STIHL resin solvent. ▶ If 3 LEDs continue to flash red: Do not use your hedge trimmer and contact your STIHL authorized dealer for assistance.
	3 LEDs light up steady red.	The hedge trimmer is too hot.	▶ Remove the battery. ▶ Allow the hedge trimmer to cool down.
	4 LEDs flash red.	There is a fault in the battery.	▶ Remove the battery. ▶ Clean electrical contacts in the battery compartment. ▶ Insert the battery. ▶ Switch on the hedge trimmer. ▶ If 4 LEDs continue to flash red: Do not use the battery; contact a STIHL authorized dealer.
		No electrical contact between the hedge trimmer and battery.	▶ Remove the battery. ▶ Clean electrical contacts in the battery compartment. ▶ Insert the battery.
		The hedge trimmer or battery is damp.	▶ Allow the hedge trimmer or battery to dry,  18.7.
		The cutting blades do not run freely.	▶ Spray both sides of cutting blades with STIHL resin solvent. ▶ If the hedge trimmer still does not start when switched on: Do not use the hedge trimmer and contact your STIHL dealer for assistance.
The hedge trimmer cuts out during operation.	3 LEDs light up steady red.	The hedge trimmer is too hot.	▶ Remove the battery. ▶ Allow the hedge trimmer to cool down.

Fault	LEDs on hedge trimmer	Cause	Remedy
		There is an electrical fault.	<ul style="list-style-type: none"> <li>▶ Remove the battery and reinsert it.</li> <li>▶ Switch on the hedge trimmer.</li> </ul>
Hedge trimmer's running time is too short.		The battery is not fully charged.	▶ Fully charge the battery.
		The battery service life has been exceeded.	▶ Replace the battery.

## 17.2 Troubleshooting the Charger

Fault	LED on Charger	Cause	Remedy
Battery not being charged.	One LED glows red.	The battery is too warm or too cold.	▶ Leave battery inserted in charger. Charging starts automatically as soon as the permitted temperature range is reached.
	The LED flashes red.	No electrical contact between charger and battery.	<ul style="list-style-type: none"> <li>▶ Remove the battery.</li> <li>▶ Clean contacts on charger.</li> <li>▶ Insert battery.</li> </ul>
		There is a malfunction in the charger.	▶ Do not use the charger and contact your STIHL dealer for assistance.
		There is a fault in the battery.	▶ Do not use the battery. Consult a STIHL dealer.
The charger does not run a self test.	The LED glows green for about 1 second and then red for about 1 second.	Electrical contact to charger was briefly interrupted.	<ul style="list-style-type: none"> <li>▶ Disconnect the mains plug from the power supply.</li> <li>▶ Wait for 1 minute.</li> <li>▶ Insert the mains plug in a wall outlet.</li> </ul>

## 18 Specifications

### 18.1 STIHL HSA 30.0, HSA 40.0 Hedge Trimmer

#### HSA 30.0

- Approved battery: STIHL AS
- Weight without battery: 2.0 kg

#### HSA 40.0

- Approved battery: STIHL AS
- Weight without battery: 2.1 kg

For runtime, see [www.stihl.com/battery-life](http://www.stihl.com/battery-life).

### 18.2 Cutting blades

#### HSA 30.0

- Tooth spacing: 22 mm
- Cutting length: 450 mm
- Sharpening angle: 34°

#### HSA 40.0

- Tooth spacing: 24 mm
- Cutting length: 500 mm
- Sharpening angle: 31°

### 18.3 STIHL AS Battery

- Battery Technology: Lithium-ion
- Voltage: 10.8 V
- Capacity in Ah: see rating label
- Energy content in Wh: see rating label
- Weight in kg: see rating label

### 18.4 STIHL AL 1 Charger

- Rated voltage: see rating plate
- Frequency: see rating plate
- Rated power: see rating plate
- Charging current: see rating plate
- Maximum energy content of approved STIHL AS battery: 12.5 Ah

For charging times see [www.stihl.com/charging-times](http://www.stihl.com/charging-times).

### 18.5 Extension Cords

If an extension cord is used, the cross sectional area of its conductors must meet the following minimum requirements – depending on the line voltage and length of the extension cord:

**If rated voltage on the rating label is 220V to 240V:**

- Cord length up to 20 m: AWG 15 / 1.5 mm<sup>2</sup>
- Cord length 20 m up to 50 m: AWG 13 / 2.5 mm<sup>2</sup>

**If rated voltage on the rating label is 100V to 127V:**

- Cord length up to 10 m: AWG 14 / 2.0 mm<sup>2</sup>
- Cord length 10 m up to 30 m: AWG 12 / 3.5 mm<sup>2</sup>

**18.6 Temperature limits****WARNING**

- The battery is not protected against all ambient conditions. If the battery is exposed to certain environmental conditions, it may catch fire or explode. This may result in serious injury to people and damage to property.
  - ▶ Do not charge the battery below -20°C or above 50°C.
  - ▶ Do not use the hedge trimmer, battery or charger below -20°C or above +50°C.
  - ▶ Do not store the hedge trimmer, battery or charger below -20°C or above +70°C.

**18.7 Recommended temperature ranges**

For optimum performance of the hedge trimmer, battery and charger, observe the following temperature ranges:

- Charging: 5°C to 40°C
- Use: - 10 °C to + 40 °C
- Storage: - 20 °C to + 50 °C

If the battery is charged, used or stored outside the recommended temperature ranges, performance may be reduced.

If the battery is wet or moist, allow the battery to dry for at least 48 h between 15°C and 50°C and with less than 70% humidity. Higher humidity may extend the drying time.

**18.8 Sound Values and Vibration Values**

The K value for the sound pressure level is 2 dB(A). The K value for the sound power level is 2 dB(A). The K value for the vibration level is 2 m/s<sup>2</sup>.

STIHL recommends wearing hearing protection.

**HSA 30.0**

- Sound pressure level L<sub>pA</sub> measured according to EN 62841-4-2: 82 dB(A).
- Sound power level L<sub>wA</sub> measured as specified in EN 62841-4-2: 90 dB(A).
- Vibration level a<sub>hv</sub> measured as specified in EN 62841-4-2
  - Control handle: 1.4 m/s<sup>2</sup>.
  - Loop handle: 1.9 m/s<sup>2</sup>.

**HSA 40.0**

- Sound pressure level L<sub>pA</sub> measured according to EN 62841-4-2: 82 dB(A).
- Sound power level L<sub>wA</sub> measured as specified in EN 62841-4-2: 90 dB(A).
- Vibration level a<sub>hv</sub> measured as specified in EN 62841-4-2
  - Control handle: 1.4 m/s<sup>2</sup>.
  - Loop handle: 1.9 m/s<sup>2</sup>.

The vibration levels indicated were measured according to a standardized test method and can be used as a basis for comparing electric power tools. The vibration levels actually occurring may vary from the values indicated, depending on the type of application. The vibration levels indicated can be used for an initial estimate of the vibration stress. The actual vibration stress has to be estimated. The times can be taken into account in the estimate when the electric power tool is switched off and also when it is switched on but running without any load.

For information on compliance with the Physical Agents (Vibration) Directive 2002/44/EC, see [www.stihl.com/vib](http://www.stihl.com/vib).

**18.9 REACH**

REACH is an EC regulation and stands for the Registration, Evaluation, Authorisation and Restriction of Chemical substances.

For information on compliance with the REACH regulation see [www.stihl.com/reach](http://www.stihl.com/reach).

**19 Spare Parts and Accessories****19.1 Spare parts and accessories**

**STIHL** These symbols indicate original STIHL spare parts and original STIHL accessories.

STIHL recommends the use of original STIHL spare parts and accessories.

Despite ongoing market observation, STIHL is unable to judge the reliability, safety and suitability of other manufacturers' spare parts and accessories; accordingly, STIHL cannot warrant for the use of those parts.

Original STIHL spare parts and original STIHL accessories are available from STIHL dealers.

## 20 Disposal

### 20.1 Disposal of Hedge Trimmer, Battery and Charger

Contact the local authorities or your STIHL dealer for information on disposal.

Improper disposal can be harmful to health and pollute the environment.

- ▶ Take STIHL products including packaging to a suitable collection point for recycling in accordance with local regulations.
- ▶ Do not dispose with domestic waste.

## 21 EC Declaration of Conformity

### 21.1 STIHL HSA 30.0, HSA 40.0 Hedge Trimmer

ANDREAS STIHL AG & Co. KG  
Badstraße 115  
D-71336 Waiblingen  
Germany

declares under our sole responsibility that

- Category: Cordless hedge trimmer
- Manufacturer's brand: STIHL
- Model: STIHL HSA 30.0, HSA 40.0
- Serial identification number: HA08

conforms to the relevant provisions of Directives 2011/65/EU, 2006/42/EC, 2014/30/EU and 2000/14/EC and has been developed and manufactured in compliance with the following standards in the versions valid on the date of production: EN 55014-1, EN 55014-2, EN 62841-1 and EN 62841-4-2.

Applied conformity assessment procedure in accordance with Directive 2000/14/EC, Annex V.  
**HSA 30.0**

- Measured sound power level: 90 dB(A)
- Guaranteed sound power level: 92 dB(A)

**HSA 40.0**

- Measured sound power level: 90 dB(A)
- Guaranteed sound power level: 92 dB(A)

The technical documents are stored at ANDREAS STIHL AG & Co. KG Produktzulassung.

The year of manufacture, country of manufacture and machine number are shown on the hedge trimmer.

Waiblingen, 09-03-2023

ANDREAS STIHL AG & Co. KG

pp 

Robert Olma, Vice President, Regulatory Affairs & Global Governmental Relations

## 22 UKCA Declaration of Conformity

### 22.1 STIHL HSA 30.0, HSA 40.0 Hedge Trimmers

**UK  
CA**

ANDREAS STIHL AG & Co. KG  
Badstraße 115  
D-71336 Waiblingen

Germany

declares under our sole responsibility that

- Category: Cordless hedge trimmer
- Manufacturer's brand: STIHL
- Model: HSA 30.0, HSA 40.0
- Serial identification number: HA08

conforms to the relevant provisions of UK regulations The Restriction of the Use of Certain Hazardous Substances in Electrical and Electronic Equipment Regulations 2012, Supply of Machinery (Safety) Regulations 2008, Electromagnetic Compatibility Regulations 2016 and Noise Emission in the Environment by Equipment for use Outdoors Regulations 2001 and has been manufactured in compliance with the following standards in the versions valid on the date of production: EN 55014-1, EN 55014-2, EN 62841-1 and EN 62841-2.

Applied conformity assessment procedure in accordance with UK regulations Noise Emission in the Environment by Equipment for use Outdoors Regulations 2001 Schedule 8.

**HSA 30.0**

- Measured sound power level: 90 dB(A)

- Guaranteed sound power level: 92 dB(A)
- HSA 40.0**
- Measured sound power level: 90 dB(A)
- Guaranteed sound power level: 92 dB(A)

The technical documentation is stored at  
ANDREAS STIHL AG & Co. KG.

The year of manufacture, country of manufacture  
and machine number are shown on the hedge  
trimmer.

Waiblingen, 09-03-2023

ANDREAS STIHL AG & Co. KG

pp 

Robert Olma, Vice President, Regulatory Affairs  
& Global Governmental Relations

## 23 Addresses

www.stihl.com

## 24 General Power Tool Safety Warnings

### 24.1 Introduction

This chapter reproduces the pre-formulated, general safety precautions specified in the IEC 62841 standard for hand-held motor-operated electric tools.

STIHL is obliged to publish these texts.

The safety precautions and warnings on avoiding an electric shock given under "Electrical Safety" do not apply to STIHL cordless products.



#### WARNING

- **Read all safety warnings, instructions, illustrations and specifications provided with this power tool.** Failure to follow all instructions listed below may result in electric shock, fire and/or serious injury. **Save all warnings and instructions for future reference.**

The term "electric power tool" in the safety warnings refers to mains-operated (corded) power tools or battery-operated (cordless) power tools.

### 24.2 Work area safety

- a) **Keep work area clean and well lit.** Cluttered or dark areas invite accidents.
- b) **Do not operate power tools in explosive atmospheres, such as in the presence of**

**flammable liquids, gases or dust.** Power tools create sparks which may ignite the dust or fumes.

- c) **Keep children and bystanders away while operating a power tool.** Distractions can cause you to lose control.

### 24.3 Electrical safety

- a) **Power tool plugs must match the outlet. Never modify the plug in any way. Do not use any adapter plugs with earthed (grounded) power tools.** Unmodified plugs and matching outlets will reduce risk of electric shock.
- b) **Avoid body contact with earthed or grounded surfaces, such as pipes, radiators, ranges and refrigerators.** There is an increased risk of electric shock if your body is earthed or grounded.
- c) **Do not expose power tools to rain or wet conditions.** Water entering a power tool will increase the risk of electric shock.
- d) **Do not abuse the cord. Never use the cord for carrying, pulling or unplugging the power tool. Keep cord away from heat, oil, sharp edges or moving parts.** Damaged or entangled cords increase the risk of electric shock.
- e) **When operating a power tool outdoors, use an extension cord suitable for outdoor use.** Use of a cord suitable for outdoor use reduces the risk of electric shock.
- f) **If operating a power tool in a damp location is unavoidable, use a residual current device (RCD) protected supply.** Use of an RCD reduces the risk of electric shock.

### 24.4 Personal safety

- a) **Stay alert, watch what you are doing and use common sense when operating a power tool. Do not use a power tool while you are tired or under the influence of drugs, alcohol or medication.** A moment of inattention while operating power tools may result in serious personal injury.
- b) **Use personal protective equipment. Always wear eye protection.** Protective equipment such as a dust mask, non-skid safety shoes, hard hat or hearing protection used for appropriate conditions will reduce personal injuries.
- c) **Prevent unintentional starting. Ensure the switch is in the off-position before connecting to power source and/or battery pack, picking**

- up or carrying the tool.** Carrying power tools with your finger on the switch or energising power tools that have the switch on invites accidents.
- d) **Remove any adjusting key or wrench before turning the power tool on.** A wrench or a key left attached to a rotating part of the power tool may result in personal injury.
- e) **Do not overreach. Keep proper footing and balance at all times.** This enables better control of the power tool in unexpected situations.
- f) **Dress properly. Do not wear loose clothing or jewellery. Keep your hair and clothing away from moving parts.** Loose clothes, jewellery or long hair can be caught in moving parts.
- g) **If devices are provided for the connection of dust extraction and collection facilities, ensure these are connected and properly used.** Use of dust collection can reduce dust-related hazards.
- h) **Do not let familiarity gained from frequent use of tools allow you to become complacent and ignore tool safety principles.** A careless action can cause severe injury within a fraction of a second.

## 24.5 Power tool use and care

- a) **Do not force the power tool. Use the correct power tool for your application.** The correct power tool will do the job better and safer at the rate for which it was designed.
- b) **Do not use the power tool if the switch does not turn it on and off.** Any power tool that cannot be controlled with the switch is dangerous and must be repaired.
- c) **Disconnect the plug from the power source and/or remove the battery pack, if detachable, from the power tool before making any adjustments, changing accessories, or storing power tools.** Such preventive safety measures reduce the risk of starting the power tool accidentally.
- d) **Store idle power tools out of the reach of children and do not allow persons unfamiliar with the power tool or these instructions to operate the power tool.** Power tools are dangerous in the hands of untrained users.
- e) **Maintain power tools and accessories. Check for misalignment or binding of moving parts, breakage of parts and any other condition that may affect the power tool's operation. If damaged, have the power tool**

**repaired before use.** Many accidents are caused by poorly maintained power tools.

- f) **Keep cutting tools sharp and clean.** Properly maintained cutting tools with sharp cutting edges are less likely to bind and are easier to control.
- g) **Use the power tool, accessories and tool bits etc. in accordance with these instructions, taking into account the working conditions and the work to be performed.** Use of the power tool for operations different from those intended could result in a hazardous situation.
- h) **Keep handles and grasping surfaces dry, clean and free from oil and grease.** Slippery handles and grasping surfaces do not allow for safe handling and control of the tool in unexpected situations.

## 24.6 Battery tool use and care

- a) **Recharge only with the charger specified by the manufacturer.** A charger that is suitable for one type of battery pack may create a risk of fire when used with another battery pack.
- b) **Use power tools only with specifically designed battery packs.** Use of any other battery packs may create a risk of injury and fire.
- c) **When battery pack is not in use, keep it away from other metal objects, like paper clips, coins, keys, nails, screws or other small metal objects, that can make a connection from one terminal to another.** Shorting the battery terminals together may cause burns or a fire.
- d) **Under abusive conditions, liquid may be ejected from the battery; avoid contact. If contact accidentally occurs, flush with water. If liquid contacts eyes, additionally seek medical help.** Liquid ejected from the battery may cause irritation or burns.
- e) **Do not use a battery pack or tool that is damaged or modified.** Damaged or modified batteries may exhibit unpredictable behaviour resulting in fire, explosion or risk of injury.
- f) **Do not expose a battery pack or tool to fire or excessive temperature.** Exposure to fire or temperature above 130 °C may cause explosion.
- g) **Follow all charging instructions and do not charge the battery pack or tool outside the temperature range specified in the instructions.** Charging improperly or at tempera-

tures outside the specified range may damage the battery and increase the risk of fire.

## 24.7 Service

- Have your power tool serviced by a qualified repair person using only identical replacement parts.** This will ensure that the safety of the power tool is maintained.
- Never service damaged battery packs.** Service of battery packs should only be performed by the manufacturer or authorized service providers.

## 24.8 Hedge trimmer safety warnings

### Safety instructions for hedge trimmers

- Do not use the hedge trimmer in bad weather conditions, especially when there is a risk of lightning.** This decreases the risk of being struck by lightning.
- Keep all power cords and cables away from cutting area.** Power cords or cables may be hidden in hedges or bushes and can be accidentally cut by the blade.
- Wear ear protection.** Adequate protective equipment will reduce the risk of hearing loss.<sup>2</sup>
- Hold the hedge trimmer by insulated gripping surfaces only, because the blade may contact hidden wiring or its own cord.** Blades contacting a "live" wire may make exposed metal parts of the hedge trimmer "live" and could give the operator an electric shock.
- Keep all parts of the body away from the blade. Do not remove cut material or hold material to be cut when blades are moving.** Blades continue to move after the switch is turned off. A moment of inattention while operating the hedge trimmer may result in serious personal injury.
- When clearing jammed material or servicing the hedge trimmer, make sure all power switches are off and the battery pack is removed or disconnected.** Unexpected actuation of the hedge trimmer while clearing jammed material or servicing may result in serious personal injury.
- Carry the hedge trimmer by the handle with the blade stopped and taking care not to operate any power switch.** Proper carrying of the hedge trimmer will decrease the risk of

inadvertent starting and resultant personal injury from the blades.

- When transporting or storing the hedge trimmer, always use the blade cover.** Proper handling of the hedge trimmer will decrease the risk of personal injury from the blades.

## Índice

1	Prólogo.....	45
2	Informaciones relativas a estas instrucciones para la reparación.....	46
3	Sinopsis.....	46
4	Indicaciones relativas a la seguridad.....	47
5	Preparar el cortasetos para el trabajo.....	55
6	Cargar el acumulador y LEDs.....	55
7	Colocar y sacar el acumulador.....	56
8	Conectar y desconectar el cortasetos.....	56
9	Comprobar el cortasetos y el acumulador.....	57
10	Trabajar con el cortasetos.....	57
11	Después del trabajo.....	58
12	Transporte.....	58
13	Almacenamiento.....	58
14	Limpiar.....	59
15	Mantenimiento.....	59
16	Reparación.....	60
17	Subsanar las perturbaciones.....	60
18	Datos técnicos.....	62
19	Piezas de repuesto y accesorios.....	63
20	Gestión de residuos.....	63
21	Declaración de conformidad UE.....	63
22	Declaración de conformidad UKCA.....	64
23	Direcciones.....	64
24	Indicaciones de seguridad generales para herramientas eléctricas.....	64

## 1 Prólogo

Distinguidos clientes,

Nos alegramos de que se hayan decidido por STIHL. Desarrollamos y confeccionamos nuestros productos en primera calidad y con arreglo a las necesidades de nuestros clientes. De esta manera conseguimos elaborar productos altamente fiables incluso en condiciones de esfuerzo extremas.

STIHL también presta un Servicio Postventa de primera calidad. Nuestros comercios especializados garantizan un asesoramiento e instrucciones competentes así como un amplio asesoramiento técnico.

<sup>2</sup>Sound pressure level > 85 dB(A)

STIHL se declara expresamente a favor de tratar la naturaleza de forma sostenible y responsable. Estas instrucciones de servicio pretenden asistírle para hacer un uso ecológico y seguro de su producto STIHL durante toda su vida útil.

Le agradecemos su confianza y le deseamos que disfrute de su producto STIHL.



Dr. Nikolas Stihl

**IMPORTANTE: LEER ANTES DE USAR Y GUARDAR.**

## 2 Informaciones relativas a estas instrucciones para la reparación

### 2.1 Documentación aplicable

Se aplican las normas de seguridad locales.

- ▶ Adicionalmente a este manual de instrucciones, leer los siguientes documentos, entenderlos, y guardarlos:
  - Información de seguridad para acumuladores y productos con acumuladores STIHL montados: [www.stihl.com/safety-data-sheets](http://www.stihl.com/safety-data-sheets)

### 2.2 Marca de las indicaciones de advertencia en el texto

#### ADVERTENCIA

- La indicación hace referencia a peligros que pueden provocar lesiones graves o la muerte.
  - ▶ Con las medidas mencionadas se pueden evitar lesiones graves o mortales.

#### INDICACIÓN

- La indicación hace referencia a peligros que pueden provocar daños materiales.
  - ▶ Con las medidas mencionadas se pueden evitar daños materiales.

### 2.3 Símbolos en el texto



Este símbolo remite a un capítulo de este manual de instrucciones.

## 3 Sinopsis

### 3.1 Cortasetos, acumulador y cargador

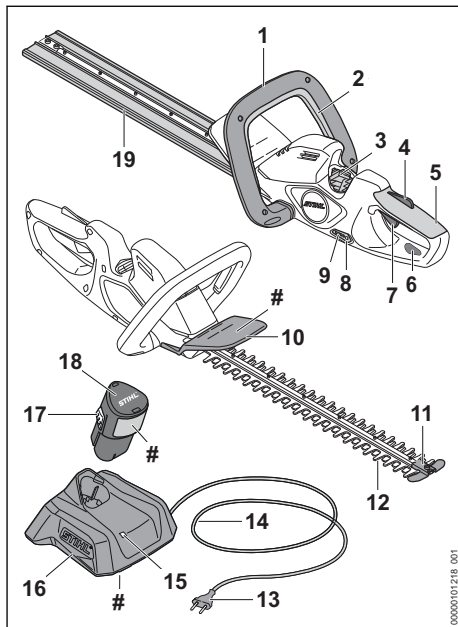

#### 1 Asidero de estribo

El asidero de estribo sirve para sujetar, manejar y llevar el cortasetos.

#### 2 Estribo de mando

El estribo de mando conecta y desconecta el cortasetos junto con la palanca de mando.

#### 3 Cavidad para el acumulador

La cavidad para el acumulador aloja el acumulador.

#### 4 Bloqueo de la palanca de mando

El bloqueo de la palanca de mando desbloquea la palanca de mando.

#### 5 Empuñadura de mando

La empuñadura de mando sirve para manejar, sujetar y guiar el cortasetos.

#### 6 Argolla

La argolla sirve para colgar el cortasetos.

#### 7 Palanca de mando

La palanca de mando conecta y desconecta el cortasetos junto con el estribo de mando.

#### 8 Pulsador

El pulsador activa los LEDs en el cortasetos.

**9 LEDs**

Los LEDs indican el estado de carga del acumulador y las anomalías.

**10 Protector salvamanos**

El protector salvamanos protege la mano en el asidero de estribo contra el contacto con las cuchillas.

**11 Protector de guía**

El protector de guía protege la punta de las cuchillas contra el contacto con objetos.

**12 Cuchillas**

Las cuchillas cortan el material deseado.

**13 Enchufe de red**

El enchufe de red conecta el cable de conexión a una toma de corriente.

**14 Cable de conexión**

El cable de conexión conecta el cargador al enchufe.

**15 LED**

El LED indica el estado del cargador.

**16 Cargador**

El cargador carga el acumulador.

**17 Gancho de sujeción**

El gancho de sujeción mantiene el acumulador en su cavidad.

**18 Acumulador**

El acumulador suministra energía al cortasetos.

**19 Guardacuchillas**

El guardacuchillas protege del contacto con las cuchillas.

**# Rótulo de potencia con número de máquina****3.2 Símbolos**

Los símbolos pueden encontrarse en el cortasetos, el acumulador y el cargador y significan lo siguiente:



El LED luce o parpadea en verde. Se está cargando el acumulador.



El LED parpadea en rojo. No hay contacto eléctrico entre el acumulador y el cargador o hay una anomalía en el acumulador o en el cargador.



Nivel de potencia acústica garantizado según la directriz 2000/14/CE en dB(A) para hacer equiparables las emisiones acústicas de productos.



El dato junto al símbolo indica el contenido de energía del acumulador según la especificación del fabricante de las células. El

contenido de energía disponible en la aplicación es más bajo.



Trabajar con el producto eléctrico en locales cerrados y secos.



No echar este producto a la basura doméstica.



Leer detenidamente y con máxima atención el manual de instrucciones y guardarlo.

**4 Indicaciones relativas a la seguridad****4.1 Símbolos de advertencia****4.1.1 Cortasetos**

Los símbolos de advertencia en el cortasetos significan lo siguiente:



Tener en cuenta las indicaciones de seguridad y sus respectivas medidas.



Leer detenidamente y con máxima atención el manual de instrucciones y guardarlo.



Utilizar gafas protectoras.



No tocar las cuchillas cuando estén en movimiento.



Sacar el acumulador durante las interrupciones de los trabajos, el transporte, cuando se guarde y se realicen trabajos de mantenimiento o reparación.



Proteger el cortasetos contra la lluvia y la humedad.

**4.1.2 Acumulador**

Los símbolos de advertencia en el acumulador significan lo siguiente:



Tener en cuenta las indicaciones de seguridad y sus respectivas medidas.



Leer detenidamente y con máxima atención el manual de instrucciones y guardarlo.



Proteger el acumulador del calor y el fuego.



No sumergir el acumulador en líquidos.

### 4.1.3 Cargador

Los símbolos de advertencia en el cargador significan lo siguiente:



Tener en cuenta las indicaciones de seguridad y sus respectivas medidas.



Leer detenidamente y con máxima atención el manual de instrucciones y guardarlo.



Proteger el cargador contra la lluvia y la humedad.

## 4.2 Uso previsto

El cortasetos STIHL HSA 30.0 o HSA 40.0 sirve para cortar setos, matorrales, arbustos y maleza.

El cortasetos no se deberá utilizar bajo la lluvia.

El acumulador STIHL AS suministra energía al cortasetos.

El cargador STIHL AL 1 carga el acumulador STIHL AS.

## ▲ ADVERTENCIA

- Los acumuladores y cargadores no autorizados por STIHL para el cortasetos pueden originar incendios y explosiones. Las personas pueden resultar gravemente heridas o morir.
  - ▶ Utilizar el cortasetos con un acumulador STIHL AS.
  - ▶ Cargar el acumulador STIHL AS con un cargador STIHL AL 1.
- En el caso de que el cortasetos, el acumulador o el cargador no se empleen de forma adecuada, las personas pueden sufrir lesiones graves o mortales y se pueden producir daños materiales.
  - ▶ Utilizar el cortasetos, el acumulador y el cargador tal y como se especifica en este manual de instrucciones.

### 4.3 Requisitos para el usuario

## ▲ ADVERTENCIA

- Los usuarios no instruidos no pueden detectar o calcular los peligros del cortasetos, el acumulador y el cargador. El usuario u otras per-

sonas pueden resultar gravemente heridos o morir.



- ▶ Leer detenidamente y con máxima atención el manual de instrucciones y guardarlo.

- ▶ En caso de prestar el cortasetos, el acumulador o el cargador a otra persona, entregarle el manual de instrucciones.

- ▶ Asegurarse de que el usuario cumpla los siguientes requisitos:

- El usuario está descansado.
  - El usuario tiene capacidad física, sensorial y psíquica para manejar el cortasetos, el acumulador y el cargador y trabajar con ellos. Si el usuario tiene una capacidad física, sensorial o mental limitada, solo podrá manejarlo bajo la supervisión o instrucción de una persona responsable.
  - El usuario puede identificar o calcular los peligros del cortasetos, el acumulador y el cargador.
  - El usuario es mayor de edad o se está formando profesionalmente bajo tutela en el marco de las normativas nacionales.
  - El usuario ha recibido instrucciones de un distribuidor especializado STIHL o una persona especializada antes de trabajar por primera vez con el cortasetos y utilizar el cargador.
  - El usuario no está bajo los efectos del alcohol, medicamentos o drogas.
- ▶ En caso de dudas: acudir a un distribuidor especializado STIHL.

### 4.4 Ropa y equipamiento de trabajo

## ▲ ADVERTENCIA

- Durante el trabajo, el cortasetos puede absorber el pelo largo. El operario puede sufrir lesiones graves.
  - ▶ Recogerse el pelo largo y asegurarlo de manera que quede por encima de los hombros.
- Durante el trabajo pueden salir disparados hacia arriba objetos a alta velocidad. El usuario puede resultar lesionado.



- ▶ Ponerse gafas protectoras muy pegadas. Las gafas protectoras apropiadas están verificadas según la norma EN 166 o según las normativas nacionales y se pueden adquirir en un comercio con la correspondiente marcación.

- ▶ Vestir una prenda superior ceñida de manga larga y pantalones largos.
- Durante el trabajo puede levantarse polvo. El polvo aspirado puede perjudicar la salud y provocar reacciones alérgicas.
  - ▶ En caso de levantarse polvo, ponerse una mascarilla protectora contra el polvo.
- La ropa no apropiada se puede enganchar en la leña, la maleza y en el cortasetos. Los usuarios que no lleven ropa adecuada pueden resultar gravemente heridos.
  - ▶ Usar ropa ceñida.
  - ▶ Quitarse pañuelos y joyas.
- Durante el trabajo, el usuario puede entrar en contacto con las cuchillas en movimiento. El operario puede sufrir lesiones graves.
  - ▶ Ponerse calzado de material resistente.
  - ▶ Utilizar pantalones largos de material resistente.
- Durante la limpieza o el mantenimiento, el usuario puede entrar en contacto con las cuchillas. El usuario puede resultar lesionado.
  - ▶ Utilizar guantes de trabajo de material resistente.
- Si el usuario lleva calzado no apropiado, se puede resbalar. El usuario puede resultar lesionado.
  - ▶ Llevar calzado resistente y cerrado con suela antideslizante.

## 4.5 Sector de trabajo y entorno

### 4.5.1 Cortasetos

#### ▲ ADVERTENCIA

- Las personas ajenas, los niños y los animales no pueden identificar ni calcular los peligros del cortasetos y los objetos lanzados hacia arriba. Las personas ajenas, los niños y los animales pueden sufrir lesiones graves y se pueden originar daños materiales.
  - ▶ Mantener a personas ajenas a los trabajos, niños y animales apartados del entorno.
  - ▶ No dejar el cortasetos sin vigilancia.
  - ▶ Asegurarse de que los niños no puedan jugar con el cortasetos.
- El cortasetos no está protegido contra el agua. En el caso de estar trabajando bajo la lluvia o en un ambiente húmedo, se puede producir una descarga eléctrica. El usuario puede sufrir lesiones y el cortasetos se puede dañar.



- ▶ No trabajar bajo la lluvia ni en un entorno húmedo.

- Los componentes eléctricos del cortasetos pueden producir chispas. Las chispas pueden provocar incendios y explosiones en un entorno fácilmente inflamable o explosivo. Las personas pueden sufrir lesiones graves o mortales y se pueden producir daños materiales.
  - ▶ No trabajar en un entorno fácilmente inflamable ni en un entorno explosivo.

### 4.5.2 Acumulador

#### ▲ ADVERTENCIA

- Las personas ajenas a la máquina, los niños y los animales no pueden detectar ni calcular los peligros que encierra el acumulador. Las personas no implicadas, los niños y los animales pueden sufrir lesiones graves.
  - ▶ Mantener alejados a personas ajenas, a los niños y los animales.
  - ▶ No dejar el acumulador sin vigilancia.
  - ▶ Asegurarse de que los niños no puedan jugar con el acumulador.
- El acumulador no está protegido contra todas las influencias ambientales. Si el acumulador está expuesto a determinadas influencias ambientales, este puede prender fuego, explotar o dañarse de forma irreparable. Las personas pueden sufrir lesiones y se pueden producir daños materiales.



- ▶ Proteger el acumulador del calor y el fuego.
- ▶ No tirar los acumuladores al fuego.

- ▶ No cargar, utilizar ni guardar el acumulador a temperaturas que excedan las indicadas,  18.6.



- ▶ No sumergir el acumulador en líquidos.

- ▶ Mantener el acumulador apartado de pequeños objetos metálicos.
- ▶ No someter el acumulador a alta presión.
- ▶ No someter el acumulador a microondas.
- ▶ Proteger el acumulador contra productos químicos y sales.

### 4.5.3 Cargador

#### ▲ ADVERTENCIA

- Las personas ajenas y los niños no pueden identificar ni calcular los peligros del cargador ni de la corriente eléctrica. Las personas ajenas, los niños y los animales pueden sufrir lesiones graves o mortales.
  - ▶ Mantener alejados a personas ajenas, a los niños y los animales.

- ▶ Asegurarse de que los niños no puedan jugar con el cargador.
- El cargador no está protegido contra el agua. En el caso de estar trabajando bajo la lluvia o en un ambiente húmedo, se puede producir una descarga eléctrica. El usuario puede sufrir lesiones y el cargador se puede dañar.



- ▶ No trabajar bajo la lluvia ni en un entorno húmedo.
- El cargador no está protegido contra todas las influencias ambientales. Si el cargador está expuesto a determinadas influencias ambientales, puede prender fuego o explotar. Las personas pueden sufrir lesiones graves y se pueden producir daños materiales.
  - ▶ Trabajar con el cargador solo en locales cerrados y secos.
  - ▶ No manejar el cargador en un entorno fácilmente inflamable ni en un entorno explosivo.
  - ▶ No manejar el cargador sobre una base fácilmente inflamable.
  - ▶ No utilizar ni guardar el cargador fuera de los límites de temperatura indicados,  18.6.
- Las personas pueden tropezar con el cable de conexión. Las personas pueden sufrir lesiones y se puede dañar el cargador.
  - ▶ Tender el cable de conexión plano en el suelo.

## 4.6 Estado seguro

### 4.6.1 Cortasetos

El cortasetos se encuentra en un estado seguro cuando se cumplen estas condiciones:

- El cortasetos no está dañado.
- El cortasetos está limpio y seco.
- Los elementos de mando funcionan y no han sido modificados.
- Las cuchillas de corte están montadas correctamente.
- Solo se han montado accesorios originales STIHL para este cortasetos.
- Los accesorios están montados correctamente.

## ▲ ADVERTENCIA

- En un estado que no sea seguro, es posible que ciertos componentes ya no funcionen correctamente y se desactiven dispositivos de seguridad. Las personas pueden sufrir lesiones graves o mortales.

- ▶ Trabajar con un cortasetos que no esté defectuoso.
- ▶ Si el cortasetos está sucio o mojado: limpiarlo y dejarlo secar.
- ▶ No modificar el cortasetos.
- ▶ Si los elementos de mando no funcionan, no trabajar con el cortasetos.
- ▶ Montar accesorios originales STIHL para este cortasetos.
- ▶ Montar los accesorios tal y como se describe en este manual de instrucciones o en el manual de instrucciones del accesorio correspondiente.
- ▶ No introducir objetos en las aberturas del cortasetos.
- ▶ Sustituir los rótulos de indicación que estén desgastados o dañados.
- ▶ En caso de dudas, acudir a un distribuidor especializado STIHL.

### 4.6.2 Cuchilla

El cortasetos se encuentra en un estado seguro, cuando se cumplen estas condiciones:

- Las cuchillas no están dañadas.
- Las cuchillas no están deformadas.
- Las cuchillas se mueven con facilidad.
- Las cuchillas están correctamente afiladas.
- Las cuchillas están libres de rebabas.

## ▲ ADVERTENCIA

- En un estado inseguro se pueden soltar piezas de las cuchillas y pueden salir despedidas. Las personas pueden sufrir lesiones graves.
  - ▶ Trabajar con cuchillas que no estén defectuosas.
  - ▶ Afilar y desbarbar correctamente las cuchillas.
  - ▶ En caso de dudas: diríjase a un distribuidor especializado STIHL.

### 4.6.3 Acumulador

El acumulador se encuentra en un estado seguro, cuando se cumplen las siguientes condiciones:

- El acumulador está intacto.
- El acumulador está limpio y seco.
- El acumulador funciona y no se ha modificado.

## ▲ ADVERTENCIA

- En un estado inseguro, el acumulador ya no puede funcionar de forma segura. Las personas pueden sufrir lesiones graves.
  - ▶ Trabajar con un acumulador que no esté defectuoso y que funcione bien.

- ▶ No cargar un acumulador dañado o defectuoso.
- ▶ Si el acumulador está sucio: limpiarlo.
- ▶ Si el acumulador está mojado o húmedo: dejarlo secar,  18.7.
- ▶ No modificar el acumulador.
- ▶ No introducir objetos en las aberturas del acumulador.
- ▶ No unir nunca los contactos eléctricos del acumulador con objetos de metal ni cortocircuitarlos.
- ▶ No abrir el acumulador.
- ▶ Sustituir los rótulos de indicación que estén desgastados o dañados.
- De un acumulador dañado puede salir líquido. En caso de que el líquido entre en contacto con la piel o los ojos, se pueden irritar.
  - ▶ Evitar el contacto con el líquido.
  - ▶ Si se ha producido contacto con la piel, lavarse las zonas de la piel afectadas con agua abundante y jabón.
  - ▶ Si se ha producido contacto con los ojos, enjuagarlos durante, al menos, 15 minutos con agua abundante y acudir al médico.
- Un acumulador dañado o defectuoso puede oler, echar humo o arder de forma poco corriente. Las personas pueden sufrir lesiones graves o mortales y se pueden producir daños materiales.
  - ▶ Si el acumulador huele o echa humo de forma poco corriente: no utilizar el acumulador y mantenerlo alejado de materiales inflamables.
  - ▶ Si el acumulador se está quemando: intentar apagarlo con un extintor o agua.

#### 4.6.4 Cargador

El cargador se encuentra en un estado seguro si se cumplen las siguientes condiciones:

- El cargador no está dañado.
- El cargador está limpio y seco.

### ADVERTENCIA

- En un estado inseguro, los componentes pueden dejar de funcionar correctamente y los dispositivos de seguridad se desactivan. Las personas pueden sufrir lesiones graves o mortales.
  - ▶ Emplear un cargador que no esté dañado.
  - ▶ Si el cargador está sucio o mojado, limpiarlo y dejarlo secar.
  - ▶ No modificar el cargador.
  - ▶ No introducir objetos en las aberturas del cargador.

- ▶ No unir nunca los contactos eléctricos del cargador con objetos de metal ni cortocircuitarlos.
- ▶ No abrir el cargador.

## 4.7 Trabajar

### ADVERTENCIA

- En determinadas situaciones, el usuario no puede trabajar con concentración. El usuario puede tropezar, caerse o sufrir lesiones graves.
  - ▶ Trabajar con tranquilidad y precaución.
  - ▶ Si las condiciones de luz y de visibilidad son deficientes: no trabajar con el cortasetos.
  - ▶ Manejar solo un operario el cortasetos.
  - ▶ Prestar atención a los obstáculos.
  - ▶ Trabajar estando de pie en el suelo y mantener el equilibrio. Si se tiene que trabajar en alturas: utilizar una plataforma elevadora de trabajo o un andamio seguro.
  - ▶ Si presentan signos de fatiga: hacer una pausa de trabajo.
- Si el usuario trabaja a una altura superior a la de los hombros, se puede cansar antes. El usuario puede lesionarse gravemente.
  - ▶ Trabajar solo por poco tiempo a una altura superior a la de los hombros.
  - ▶ Hacer pausas.
- Si las cuchillas en movimiento topan con un objeto duro, se pueden frenar rápidamente. Debido a las fuerzas de reacción que se generan, el usuario puede perder el control sobre el cortasetos y sufrir lesiones graves.
  - ▶ Sujetar el cortasetos con ambas manos.
  - ▶ Antes de iniciar el trabajo, inspeccionar el seto en cuanto objetos duros y quitarlos si existen.
- Las cuchillas en movimiento pueden cortar al usuario. El usuario puede lesionarse gravemente.
  - ▶ No tocar las cuchillas cuando estén en funcionamiento.
  - ▶ Si las cuchillas están bloqueadas por algún objeto, desconectar el cortasetos y extraer el acumulador. No quitar el objeto hasta ese momento.
- En el caso de que el cortasetos cambie o se comporte de forma no habitual durante el trabajo, puede encontrarse en un estado inseguro. Las personas pueden sufrir lesiones graves y se pueden producir daños materiales.
  - ▶ Finalizar el trabajo, sacar el acumulador y acudir a un distribuidor especializado STIHL.



- ▶ No tocar las cuchillas cuando estén en funcionamiento.
- ▶ Si las cuchillas están bloqueadas por algún objeto, desconectar el cortasetos y extraer el acumulador. No quitar el objeto hasta ese momento.

- Durante el trabajo el cortasetos puede producir vibraciones.
  - ▶ Llevar guantes protectores.
  - ▶ Hacer pausas.
  - ▶ Si se producen síntomas de trastornos circulatorios: acudir a un médico.
- Tras soltar la palanca de mando, las cuchillas siguen moviéndose todavía durante aprox. 1 segundo. Las cuchillas en movimiento pueden cortar a personas. Las personas pueden sufrir lesiones graves.
  - ▶ Sujetar el cortasetos por la empuñadura de mando y el asidero de estribo y esperar a que dejen de moverse las cuchillas.

## ▲ PELIGRO

- Si se trabaja en el entorno de cables conductores de corriente, las cuchillas pueden entrar en contacto con dichos cables y dañarlos. El usuario puede sufrir lesiones graves y mortales.
  - ▶ No trabajar en el entorno de cables conductores de corriente.

### 4.8 Cargar

## ▲ ADVERTENCIA

- Durante la carga, un cargador dañado o averiado puede oler o echar humo de forma no acostumbrada. Las personas pueden sufrir lesiones y se pueden producir daños materiales.
  - ▶ Retirar el enchufe de la red de la caja de enchufe.
- El cargador se puede sobrecalentar e incendiarse si la disipación de calor es insuficiente. Las personas pueden sufrir lesiones graves o mortales y se pueden producir daños materiales.
  - ▶ No cubrir el cargador.

### 4.9 Realizar las conexiones eléctricas

El contacto con componentes con corriente puede producirse por las siguientes causas:

- El cable de conexión o el cable de prolongación está dañado.
- El enchufe a la red del cable de conexión o del cable de prolongación está dañado.
- La caja de enchufe no está correctamente instalada.

## ▲ PELIGRO

- El contacto con componentes conductores de corriente puede producir una descarga eléctrica.

El usuario puede sufrir lesiones graves o mortales.

- ▶ Asegurarse de que el cable de conexión, el cable de prolongación y el enchufe a la red no estén dañados.



Si el cable de conexión o el cable de prolongación están dañados:

- ▶ No tocar los puntos dañados.
  - ▶ Desenchufar el cable de red eléctrica de la toma de corriente.
- ▶ Asir el cable de conexión, el cable de prolongación y su enchufe de red con las manos secas.
  - ▶ Insertar la clavija del cable de conexión o del cable de prolongación en una toma de corriente instalada y asegurada correctamente con un contacto de toma a tierra.
  - ▶ Conectar el cargador mediante un interruptor diferencial (30 mA, 30 ms).
- Un cable de prolongación dañado o no adecuado puede provocar una descarga eléctrica. Las personas pueden sufrir lesiones graves o mortales.
    - ▶ Emplear un cable de prolongación con la sección de cable correcta, 18.5.

## ▲ ADVERTENCIA

- Durante la carga, una tensión de red o una frecuencia de red errónea puede originar una sobretensión en el cargador. El cargador se puede dañar.
  - ▶ Asegurarse de que la tensión y la frecuencia de la red eléctrica coincidan con las indicaciones que figuran en la placa de características del cargador.
- Si el cargador está conectado a una caja de enchufes múltiples, durante la carga se pueden sobrecargar los componentes eléctricos. Los componentes se pueden calentar y provocar un incendio. Las personas pueden sufrir lesiones graves o mortales y se pueden producir daños materiales.
  - ▶ Asegurarse de que los datos de potencia de la caja de enchufes múltiples no se vean sobrepasados por los datos que figuran en la placa de características del cargador sumados a los datos de todos los aparatos eléctricos conectados a dicha caja de enchufes.
- Un cable de conexión y un cable de prolongación mal tendidos se pueden dañar, pudiendo hacer, además, que las personas tropiecen con ellos. Las personas pueden sufrir lesiones y el cable de conexión o el cable de prolongación se puede dañar.

- ▶ Tender el cable de conexión y el cable de prolongación y marcarlos para que las personas no puedan tropezar con ellos.
- ▶ Tender el cable de conexión y el cable de prolongación, de manera que no se tensen ni se enreden.
- ▶ Tender el cable de conexión y el cable de prolongación, de manera que no se dañen, se doblen, se aplasten ni se rocen.
- ▶ Proteger el cable de conexión y el cable de prolongación del calor, el aceite y los productos químicos.
- ▶ Tender el cable de conexión y el cable de prolongación sobre una base seca.
- Durante el trabajo se calienta el cable de prolongación. Si el calor no puede disiparse, podrá provocar un incendio.
  - ▶ Si se emplea una bobina de cable, desenrollar por completo el cable de la bobina.
- Si hay cables eléctricos o tubos tendidos en la pared, se pueden dañar si el cargador se monta en la pared. El contacto con cables eléctricos puede producir una descarga eléctrica. Las personas pueden sufrir lesiones graves y se pueden producir daños materiales.
  - ▶ Asegurarse de que no pasen cables eléctricos ni tubos por el lugar previsto de la pared.
- En el caso que el cargador no esté montado en la pared tal como se especifica en este manual de instrucciones, el cargador o el acumulador se pueden caer o se puede calentar demasiado el cargador. Las personas pueden sufrir lesiones y se pueden producir daños materiales.
  - ▶ Montar el cargador en una pared tal y como se especifica en este manual de instrucciones.
- En el caso de montar el cargador con el acumulador colocado en una pared, el acumulador se puede caer del cargador. Las personas pueden sufrir lesiones y se pueden producir daños materiales.
  - ▶ Montar primero el cargador en la pared y colocar luego el acumulador.

## 4.10 Transporte

### 4.10.1 Cortasetos

## ▲ ADVERTENCIA

- Durante el transporte, el cortasetos puede volcar o moverse. Las personas pueden sufrir lesiones y se pueden producir daños materiales.



- ▶ Sacar el acumulador.

- ▶ Montar el guardacuchillas sobre las cuchillas, de manera que las cubra por completo.
- ▶ Asegurar el cortasetos con correas tensores, correas o con una red, de manera que no pueda volcar ni moverse.

### 4.10.2 Acumulador

## ▲ ADVERTENCIA

- El acumulador no está protegido contra todas las influencias ambientales. Si el acumulador está expuesto a determinadas influencias ambientales, puede dañarse y se pueden producir daños materiales.
  - ▶ No transportar un acumulador dañado.
  - ▶ Si el volumen de suministro contiene una bolsa: transportar el acumulador en la bolsa suministrada.
- Durante el transporte, el acumulador puede volcarse o moverse. Las personas pueden sufrir lesiones y se pueden producir daños materiales.
  - ▶ Empaquetar el acumulador en el embalaje, de manera que no pueda moverse.
  - ▶ Asegurar el embalaje, de manera que no pueda moverse.

### 4.10.3 Cargador

## ▲ ADVERTENCIA

- Durante el transporte, el cargador puede volcarse o moverse. Las personas pueden sufrir lesiones y se pueden producir daños materiales.
  - ▶ Retirar el enchufe de red de la caja de enchufe.
  - ▶ Sacar la batería.
  - ▶ Transportar la batería en la bolsa suministrada.
  - ▶ Si el volumen de suministro no contiene una bolsa, asegurar el cargador con cinturonos tensores, correas o una red, de manera que no pueda volcar ni moverse.
- El cable de conexión no está diseñado para transportar el cargador con él. El cable de conexión y el cargador se pueden dañar.
  - ▶ Enrollar el cable de conexión y fijarlo en el cargador.

## 4.11 Almacenamiento

### 4.11.1 Cortasetos

#### ▲ ADVERTENCIA

- Los niños no pueden identificar ni calcular los peligros del cortasetos. Los niños pueden resultar lesionados gravemente.



- ▶ Sacar el acumulador.

- ▶ Montar el guardacuchillas sobre las cuchillas, de manera que las cubra por completo.
- ▶ Guardar el cortasetos fuera del alcance de los niños.

- Los contactos eléctricos del cortasetos y los componentes metálicos se pueden corroer por la humedad. El cortasetos se puede dañar.



- ▶ Sacar el acumulador.

- ▶ Guardar el cortasetos limpio y seco.

### 4.11.2 Acumulador

#### ▲ ADVERTENCIA

- Los niños no pueden detectar ni calcular los peligros que encierra el acumulador. Los niños pueden resultar lesionados gravemente.
- ▶ Guardar el acumulador fuera del alcance de los niños.

- El acumulador no está protegido contra todas las influencias ambientales. Si el acumulador está expuesto a determinadas influencias ambientales, puede dañarse de forma irreparable.

- ▶ Guardar el acumulador limpio y seco.
- ▶ Guardar el acumulador en un espacio cerrado.
- ▶ Guardar el acumulador separado del cortasetos.
- ▶ Si el acumulador se guarda en el cargador: retirar el enchufe y guardar el acumulador con un estado de carga de entre el 40 % y el 60 % (2 LEDs lucen en verde).
- ▶ No guardar el acumulador a temperaturas que excedan las indicadas, 18.6.

### 4.11.3 Cargador

#### ▲ ADVERTENCIA

- Los niños no pueden identificar ni calcular los peligros del cargador. Los niños pueden sufrir lesiones graves o mortales.
- ▶ Extraer el enchufe de la red.

- ▶ Guardar el cargador fuera del alcance de los niños.
- El cargador no está protegido contra todas las influencias ambientales. Si el cargador está expuesto a determinadas influencias ambientales, podría dañarse.
  - ▶ Extraer el enchufe de la red.
  - ▶ Si el cargador está caliente, dejar que se enfríe.
  - ▶ Guardar el cargador limpio y seco.
  - ▶ Guardar el cargador en un espacio cerrado.
  - ▶ No guardar el cargador fuera de los límites de temperatura indicados, 18.6.
- El cable de conexión no está diseñado para transportar o colgar el cargador. El cable de conexión y el cargador se pueden dañar.
  - ▶ Asir el cargador por la caja y sujetarlo.
  - ▶ Enganchar el cargador en el soporte de pared.

## 4.12 Limpieza, mantenimiento y reparación

#### ▲ ADVERTENCIA

- Si durante la limpieza, el mantenimiento o la reparación está colocado el acumulador, el cortasetos se puede conectar de forma accidental. Las personas pueden sufrir lesiones y se pueden producir daños materiales.



- ▶ Sacar el acumulador.

- Los detergentes agresivos, la limpieza con un chorro de agua o los objetos puntiagudos pueden dañar el cortasetos, las cuchillas, el acumulador o el cargador. En el caso de que no se limpien correctamente el cortasetos, las cuchillas, el acumulador o el cargador, pueden dejar de funcionar correctamente los componentes y desactivarse los dispositivos de seguridad. Las personas pueden sufrir lesiones graves.

- ▶ Limpiar el cortasetos, las cuchillas, el acumulador y el cargador tal y como se especifica en este manual de instrucciones.

- En el caso de que no se realice correctamente el mantenimiento o la reparación del cortasetos, las cuchillas, el acumulador o el cargador, pueden dejar de funcionar correctamente los componentes y desactivarse los dispositivos de seguridad. Las personas pueden sufrir lesiones graves o mortales.

- ▶ No realizar el mantenimiento y la reparación del cortasetos, el acumulador y el cargador uno mismo.

- ▶ En el caso de que haya que realizar el mantenimiento o la reparación del cortasetos, el acumulador o el cargador: acudir a un distribuidor especializado STIHL.
- ▶ Emplear el cortasetos tal y como se especifica en este manual de instrucciones.
- Durante la limpieza o el mantenimiento de las cuchillas, el usuario se puede cortar con los filos de los dientes. El usuario puede resultar lesionado.
  - ▶ Utilizar guantes de trabajo de material resistente.

## 5 Preparar el cortasetos para el trabajo

### 5.1 Preparar el cortasetos para el trabajo

Antes de comenzar cualquier trabajo deben realizarse los siguientes pasos:

- ▶ Asegurarse de que los siguientes componentes se encuentren en un estado seguro:
  - Cortasetos, 4.6.1.
  - Cuchillas, 4.6.2.
  - Acumulador, 4.6.3.
  - Cargador, 4.6.4.
- ▶ Comprobar el acumulador, 9.2.
- ▶ Cargar por completo el acumulador, 6.2.
- ▶ Limpiar el cortasetos, 14.1.
- ▶ Comprobar los elementos de mando, 9.1.
- ▶ Si no se pueden realizar estos pasos: no utilizar el cortasetos y acudir a un distribuidor especializado STIHL.

## 6 Cargar el acumulador y LEDs

### 6.1 Montar el cargador en una pared

El cargador se puede montar en una pared.

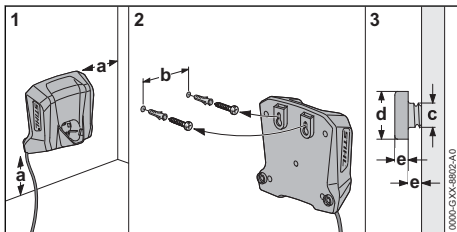

- ▶ Montar el cargador en una pared, de manera que se cumplan las siguientes condiciones:
  - Se utiliza un material de fijación adecuado.
  - El cargador está en posición horizontal.

Se han de observar las siguientes medidas:

- a = como mínimo 100 mm
- b = 54 mm
- c = 4,5 mm
- d = 9 mm
- e = 2,5 mm

### 6.2 Cargar el acumulador

El tiempo de carga depende de distintos factores, p. ej. de la temperatura del acumulador o de la temperatura ambiente. Respetar los márgenes de temperatura recomendados para lograr un rendimiento óptimo, 18.7. El tiempo de carga efectivo puede diferir del indicado. Los tiempos de carga figuran en [www.stihl.com/charging-times](http://www.stihl.com/charging-times).

Cuando se enchufa la clavija a una toma de corriente y se coloca el acumulador en el cargador, el proceso de carga se inicia automáticamente. Cuando el acumulador está completamente cargado, el cargador se desconecta automáticamente.

Durante la carga, el acumulador y el cargador se calientan.

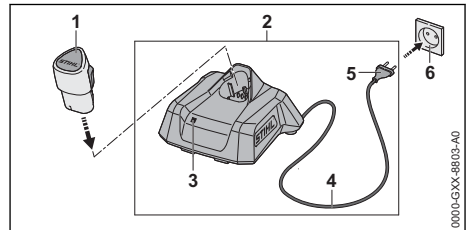

- ▶ Insertar la clavija (5) en una toma de corriente (6) de fácil acceso. El cargador (2) realiza un autotest. El LED (3) luce durante aprox. 1 segundo en verde, y aprox. 1 segundo en rojo.
- ▶ Tender el cable de conexión (4).
- ▶ Colocar el acumulador (1) en las guías del cargador (2) y oprimirlo hasta el tope. El LED (3) luce en verde o parpadea en rojo. El acumulador (1) se está cargando.
- ▶ Si los LEDs (3) ya no lucen: el acumulador (1) está completamente cargado y se puede sacar del cargador (2).
- ▶ Si ya no se utiliza el cargador (2): retirar el enchufe de red (5) de la caja de enchufe (6).

### 6.3 Visualizar el estado de carga

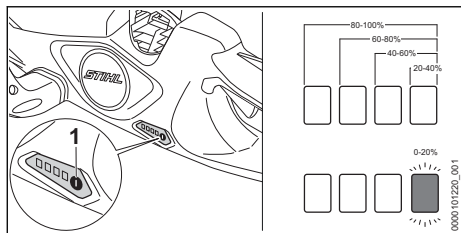

- ▶ Colocar el acumulador.
- ▶ Pulsar la tecla (1).  
Los LEDs lucen en verde durante unos 5 segundos e indican el estado de carga.
- ▶ Si el LED derecho parpadea en verde: cargar el acumulador.

### 6.4 LEDs en el cortasetos

Los LEDs pueden indicar el estado de carga del acumulador o las averías. Los LEDs pueden lucir o parpadear en verde o en rojo.

Si los LEDs lucen o parpadean en verde, se indica el estado de carga.

- ▶ Si los LEDs lucen o parpadean en rojo, subsanar las averías, [17.1](#).  
En el cortasetos o en el acumulador hay una avería.

### 6.5 LED del cargador

El LED indica el estado del cargador o las anomalías. El LED puede iluminarse o parpadear en verde o en rojo.

Si el LED se ilumina o parpadea en verde, la batería se está cargando.

- ▶ Si el LED se ilumina o parpadea en rojo, solucionar las anomalías, [17.2](#).  
En el cargador o en la batería hay una anomalía.

## 7 Colocar y sacar el acumulador

### 7.1 Colocar el acumulador

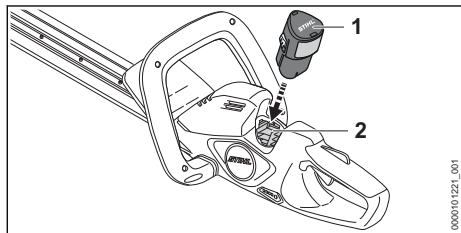

- ▶ Oprimir el acumulador (1) en su cavidad (2) hasta el tope.  
El acumulador (1) encaja con un clic.

### 7.2 Sacar el acumulador

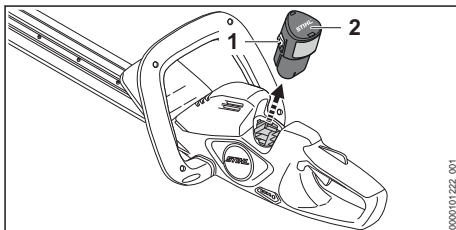

- ▶ Oprimir ambos ganchos de sujeción (1).  
El acumulador (2) está desenclavado y se puede sacar.

## 8 Conectar y desconectar el cortasetos

### 8.1 Conectar el cortasetos

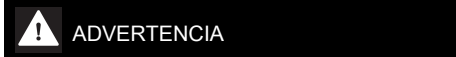

#### ADVERTENCIA

- Independientemente del orden en el que se opriman el estribo de mando y la palanca de mando, el cortasetos acelera y se mueven las cuchillas. Si se oprime primero la palanca de mando y luego el estribo de mando, el operario puede perder el control del cortasetos. El operario puede sufrir lesiones graves.
  - ▶ Oprimir primero el estribo de mando y luego la palanca de mando.

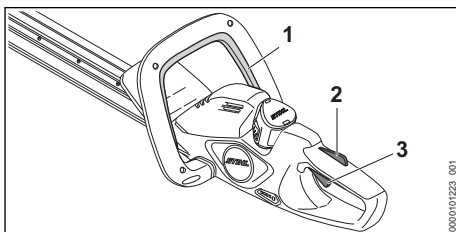

- ▶ Oprimir el estribo de mando (1) y mantenerlo oprimido.
- ▶ Oprimir el bloqueo de la palanca de mando (2) con la mano y mantenerlo oprimido.
- ▶ Empujar la palanca de mando (3) con el dedo índice en el sentido de las cuchillas y sujetarla.  
El cortasetos se acelera y las cuchillas se mueven.

## 8.2 Desconectar el cortasetos

- ▶ Soltar el estribo de mando, la palanca de mando y el bloqueo de la palanca de mando.
- ▶ Esperar a que las cuchillas dejen de moverse tras aprox. 1 segundo.
- ▶ Si las cuchillas se siguen moviendo tras aprox. 1 segundo: sacar el acumulador y acudir a un distribuidor especializado STIHL. El cortasetos está averiado.

## 9 Comprobar el cortasetos y el acumulador

### 9.1 Comprobar los elementos de mando

#### Bloqueo de la palanca de mando y palanca de mando

- ▶ Sacar el acumulador.
- ▶ Intentar oprimir la palanca de mando sin presionar el bloqueo de la palanca de mando.
- ▶ Si se puede presionar la palanca de mando: no utilizar el cortasetos y acudir a un distribuidor especializado STIHL. El bloqueo de la palanca de mando está averiado.
- ▶ Oprimir el bloqueo de la palanca de mando y mantenerlo oprimido.
- ▶ Presionar la palanca de mando.
- ▶ Soltar la palanca de mando y el bloqueo de la palanca de mando.
- ▶ Si la palanca de mando o el bloqueo de la misma se mueve con dificultad o no vuelven a la posición de salida por sí mismos: no utilizar el cortasetos y acudir a un distribuidor especializado STIHL. La palanca de mando o el bloqueo de la misma están averiados.

#### Estribo de mando

- ▶ Sacar el acumulador.
- ▶ Presionar el estribo de mando y volver a soltarlo.
- ▶ Si el estribo de mando se mueve con dificultad o no vuelve a la posición de salida por sí mismo: no utilizar el cortasetos y acudir a un distribuidor especializado STIHL. El estribo de mando está averiado.

#### Conectar el cortasetos

- ▶ Colocar el acumulador.
- ▶ Presionar el estribo de mando y volver a soltarlo.
- ▶ Si las cuchillas se han movido o se mueven: no utilizar el cortasetos y acudir a un distribuidor especializado STIHL.

La palanca de mando está averiada.

- ▶ Oprimir el bloqueo de la palanca de mando y mantenerlo oprimido.
- ▶ Oprimir la palanca de mando y mantenerla oprimida.
- ▶ Si las cuchillas se mueven: no utilizar el cortasetos y acudir a un distribuidor especializado STIHL. El estribo de mando está averiado.
- ▶ Oprimir el estribo de mando y mantenerlo oprimido. Las cuchillas se mueven.
- ▶ Si parpadean 3 LEDs en rojo, sacar el acumulador y acudir a un distribuidor especializado STIHL. En el cortasetos existe una anomalía.
- ▶ Soltar el estribo de mando. Las cuchillas dejan de moverse tras aprox. 1 segundo.
- ▶ Si las cuchillas se siguen moviendo tras aprox. 1 segundo: sacar el acumulador y acudir a un distribuidor especializado STIHL. El cortasetos está averiado.

### 9.2 Comprobar el acumulador

- ▶ Colocar el acumulador.
- ▶ Oprimir el pulsador en el cortasetos. Los LEDs lucen o parpadean.
- ▶ Si los LEDs no lucen o parpadean: no utilizar el cortasetos ni el acumulador y acudir a un distribuidor especializado STIHL. En el cortasetos o en el acumulador hay una avería.

## 10 Trabajar con el cortasetos

### 10.1 Sujeción y manejo del cortasetos

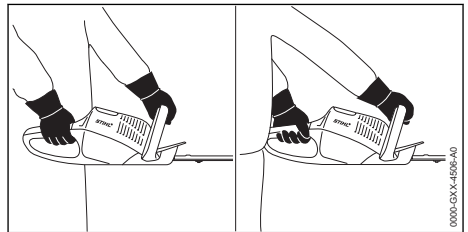

- ▶ Sujetar el cortasetos por la empuñadura de mando con una mano, de manera que el dedo pulgar abraza dicha empuñadura.
- ▶ Sujetar el cortasetos por el asidero de estribo con la otra mano, de manera que el dedo pulgar abraza dicho asidero.

## 10.2 Cortar

- ▶ Quitar las ramas gruesas con unas tijeras de podar o una motosierra.

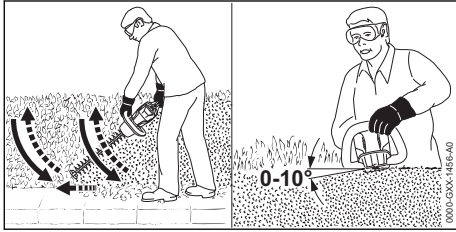

- ▶ Guiar el cortasetos por un lado del seto en forma de arco de abajo hacia arriba cortando el seto.
- ▶ Bajar el cortasetos sin cortar el seto.
- ▶ Caminar hacia delante de forma lenta y controlada.
- ▶ Volver a guiar el cortasetos en forma de arco de abajo hacia arriba cortando el seto.
- ▶ Cortar el otro lado del seto de la misma manera.
- ▶ Aplicar las cuchillas al lado superior del seto, en un ángulo de entre 0° y 10°.
- ▶ Cortar el seto guiando el cortasetos en sentido horizontal y en forma de arco moviéndolo en vaivén.
- ▶ Si disminuye el rendimiento de corte: afilar las cuchillas.

Respetar los márgenes de temperatura recomendados para lograr un rendimiento óptimo,  18.7.

## 11 Después del trabajo

### 11.1 Después del trabajo

- ▶ Desconectar el cortasetos y sacar el acumulador.
- ▶ Si el cortasetos está mojado: dejar que se seque.
- ▶ Si el acumulador está mojado o húmedo: dejar que se seque,  18.7.
- ▶ Limpiar el cortasetos.
- ▶ Limpiar las cuchillas.
- ▶ Montar el protector sobre las cuchillas de manera que las cubra por completo.
- ▶ Limpiar el acumulador.

## 12 Transporte

### 12.1 Transportar el cortasetos

- ▶ Desconectar el cortasetos y sacar el acumulador.
- ▶ Montar el guardacuchillas sobre las cuchillas, de manera que las cubra por completo.

### Llevar el cortasetos

- ▶ Sujetar el cortasetos por el asidero de estribo con una mano, de manera que las cuchillas estén orientadas hacia atrás.

### Transportar el cortasetos en un vehículo

- ▶ Asegurar el cortasetos, de manera que este no pueda volcar ni moverse.

## 12.2 Transportar el acumulador

- ▶ Desconectar el cortasetos y sacar el acumulador.
- ▶ Asegurarse de que el acumulador se encuentre en un estado que permita trabajar con seguridad.
- ▶ Empaquetar el acumulador en el embalaje, de manera que no pueda moverse dentro del embalaje.
- ▶ Asegurar el embalaje, de manera que no pueda moverse.

El acumulador está sujeto a los requisitos del transporte de mercancías peligrosas. El acumulador está clasificado como UN 3480 (baterías de iones de litio) y se ha comprobado según el manual de comprobaciones y criterios UN, parte III, capítulo 38.3.

Las disposiciones de transporte se indican en [www.stihl.com/safety-data-sheets](http://www.stihl.com/safety-data-sheets).

## 12.3 Transportar el cargador

- ▶ Desenchufar el cable de red eléctrica de la toma de corriente.
- ▶ Sacar el acumulador.
- ▶ Enrollar el cable de conexión y fijarlo al cargador.
- ▶ Si se transporta el cargador en un vehículo: asegurarlo con cintas de sujeción, correas o una red, de manera que no pueda volcar ni moverse.

## 13 Almacenamiento

### 13.1 Guardar el cortasetos

- ▶ Desconectar el cortasetos y sacar el acumulador.
- ▶ Montar el guardacuchillas sobre las cuchillas, de manera que las cubra por completo.
- ▶ Guardar el cortasetos, de manera que se cumplan las siguientes condiciones:
  - El cortasetos no se puede volcar ni moverse.
  - El cortasetos está fuera del alcance de los niños.
  - El cortasetos está limpio y seco.

## 13.2 Guardar el acumulador

STIHL recomienda guardar el acumulador en un estado de carga de entre el 40 % y el 60 % (2 LED luciendo en verde).

- ▶ Guardar el acumulador, de manera que se cumplan las siguientes condiciones:
  - El acumulador está fuera del alcance de los niños.
  - El acumulador está limpio y seco.
  - El acumulador está en un espacio cerrado.
  - El acumulador está separado del cortasetos.
  - Si el acumulador se guarda en el cargador: retirar el enchufe y guardar el acumulador con un estado de carga de entre el 40 % y el 60 % (2 LEDs lucen en verde).
  - El acumulador no se ha guardado fuera de los límites de temperatura indicados,  18.6.

### INDICACIÓN

- Si el acumulador no se ha guardado de tal manera como se describe en este manual de instrucciones, el acumulador se puede descargar profundamente y, por ello, dañarse de forma irreparable.
  - ▶ Cargar un acumulador que esté descargado antes de guardarlo. STIHL recomienda guardar el acumulador en un estado de carga entre el 40 % y el 60 % (2 LEDs lucen en verde).
  - ▶ Guardar el acumulador separado del cortasetos.

## 13.3 Guardar el cargador

- ▶ Desenchufar el cable de red eléctrica de la toma de corriente.

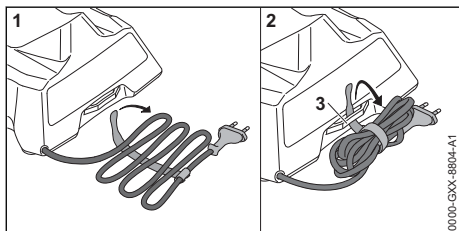

- ▶ Enrollar el cable de conexión y fijarlo al cargador.
- ▶ Guardar el cargador de manera que se cumplan las siguientes condiciones:
  - El cargador está fuera del alcance de los niños.
  - El cargador está limpio y seco.
  - El cargador está en una estancia cerrada.

- El cargador no está enganchado en el cable de conexión o en el soporte (3) para el cable de conexión.
- El cargador no debe guardarse fuera de los límites de temperatura indicados,  18.6.

## 14 Limpiar

### 14.1 Limpiar el cortasetos

- ▶ Desconectar el cortasetos y sacar el acumulador.
- ▶ Limpiar el cortasetos con un paño húmedo o disolvente de resina STIHL.
- ▶ Limpiar las ranuras de ventilación con un pincel.
- ▶ Quitar los cuerpos extraños de la cavidad para el acumulador y limpiar dicha cavidad con un paño húmedo.
- ▶ Limpiar los contactos eléctricos en la cavidad para el acumulador con un pincel o con un cepillo blando.

### 14.2 Limpiar las cuchillas

- ▶ Desconectar el cortasetos y sacar el acumulador.
- ▶ Rociar las cuchillas por ambos lados con disolvente de resina STIHL.
- ▶ Colocar el acumulador.
- ▶ Conectar el cortasetos durante 5 segundos. Las cuchillas se mueven. El disolvente de resina STIHL se distribuye uniformemente.

### 14.3 Limpiar el acumulador

- ▶ Limpiar el acumulador con un paño húmedo.

### 14.4 Limpiar el cargador

- ▶ Desenchufar el cable de red eléctrica de la toma de corriente.
- ▶ Limpiar el cargador con un paño húmedo.
- ▶ Limpiar los contactos eléctricos del cargador con un pincel o con un cepillo blando.

## 15 Mantenimiento

### 15.1 Intervalos de mantenimiento

Los intervalos de mantenimiento dependen de las condiciones periféricas y las condiciones de trabajo. STIHL recomienda los siguientes intervalos de mantenimiento:

#### Cada 25 horas de servicio

- ▶ Limpiar las cuchillas.
- ▶ Afilar las cuchillas.

#### Anualmente

- ▶ Llevar el cortasetos a un distribuidor especializado STIHL para su comprobación.

## 15.2 Afilar las cuchillas

STIHL recomienda encargar el afilado de las cuchillas a un distribuidor especializado STIHL.



### ADVERTENCIA

- Los dientes de corte de las cuchillas están afilados. El usuario se puede cortar.
  - ▶ Utilizar guantes de trabajo de material resistente.
- ▶ Desconectar el cortasetos y sacar el acumulador.

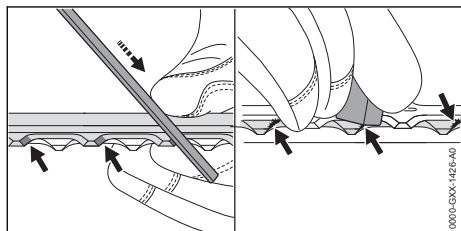

- ▶ Limar cada filo de corte de las cuchillas superiores realizando un movimiento hacia delante con una lima plana STIHL. Al hacerlo, respetar el ángulo de afilado,  18.2.
- ▶ Darle la vuelta al cortasetos.
- ▶ Limar los filos de corte restantes.
- ▶ Desbarbar cada corte desde abajo.
- ▶ Darle la vuelta al cortasetos.

## 17 Subsanan las perturbaciones

### 17.1 Subsanan las averías del cortasetos o del acumulador

Avería	LEDs en el cortasetos	Causa	Remedio
El cortasetos no se pone en marcha al conectarlo.	1 LED parpadea en verde.	El estado de carga del acumulador es demasiado bajo.	▶ Cargar el acumulador.
	1 LED luce en rojo.	El acumulador está demasiado caliente o demasiado frío.	▶ Sacar el acumulador. ▶ Dejar enfriar o calentar el acumulador.
	3 LEDs parpadean en rojo.	En el cortasetos existe una anomalía.	▶ Sacar el acumulador y volver a colocarlo. ▶ Conectar el cortasetos. ▶ Si siguen parpadeando 3 LEDs en rojo, no utilizar el cortasetos y acudir a un distribuidor especializado STIHL.
		Las cuchillas se mueven con dificultad.	▶ Rociar las cuchillas por ambos lados con disolvente de resina STIHL. ▶ Si siguen parpadeando 3 LEDs en rojo, no utilizar el cortasetos y acudir a un distribuidor especializado STIHL.
	3 LEDs lucen en rojo.	El cortasetos está demasiado caliente.	▶ Sacar el acumulador. ▶ Dejar enfriar el cortasetos.
	4 LEDs parpadean en rojo.	Hay una avería en el acumulador.	▶ Sacar el acumulador.

- ▶ Desbarbar los filos de corte restantes.
- ▶ Eliminar el polvo generado durante la operación de limado con un paño húmedo.
- ▶ Rociar las cuchillas por ambos lados con disolvente de resina STIHL.
- ▶ Conectar el cortasetos durante 5 segundos. Las cuchillas se mueven. El disolvente de resina STIHL se distribuye uniformemente.
- ▶ En caso de dudas, acudir a un distribuidor especializado STIHL.

## 16 Reparación

### 16.1 Reparar el cortasetos, el acumulador y el cargador

El usuario no puede reparar por sí mismo el cortasetos, las cuchillas, el acumulador y el cargador.

- ▶ Si el cortasetos o las cuchillas están averiados: no utilizar el cortasetos y acudir a un distribuidor especializado STIHL.
- ▶ Si el acumulador está averiado o dañado: sustituirlo.
- ▶ Si el cargador está averiado o dañado: sustituirlo.
- ▶ Si el cable de conexión está averiado o dañado: no utilizar el cargador y llevarlo a un distribuidor especializado para su sustitución.

Avería	LEDs en el cortasetos	Causa	Remedio
			<ul style="list-style-type: none"> <li>▶ Limpiar los contactos eléctricos en la cavidad para el acumulador.</li> <li>▶ Colocar el acumulador.</li> <li>▶ Conectar el cortasetos.</li> <li>▶ Si 4 LEDs siguen parpadeando en rojo: no utilizar el acumulador y acudir a un distribuidor especializado STIHL.</li> </ul>
		La conexión eléctrica entre el cortasetos y el acumulador está interrumpida.	<ul style="list-style-type: none"> <li>▶ Sacar el acumulador.</li> <li>▶ Limpiar los contactos eléctricos en la cavidad para el acumulador.</li> <li>▶ Colocar el acumulador.</li> </ul>
		El cortasetos o el acumulador están húmedos.	▶ Dejar secar el cortasetos o el acumulador,  18.7.
		Las cuchillas se mueven con dificultad.	<ul style="list-style-type: none"> <li>▶ Rociar las cuchillas por ambos lados con disolvente de resina STIHL.</li> <li>▶ Si el cortasetos sigue sin arrancar al conectarlo: no utilizar el cortasetos y acudir a un distribuidor especializado STIHL.</li> </ul>
El cortasetos se desconecta durante el funcionamiento.	3 LEDs lucen en rojo.	El cortasetos está demasiado caliente.	<ul style="list-style-type: none"> <li>▶ Sacar el acumulador.</li> <li>▶ Dejar enfriar el cortasetos.</li> </ul>
		Existe una avería eléctrica.	<ul style="list-style-type: none"> <li>▶ Sacar el acumulador y volver a colocarlo.</li> <li>▶ Conectar el cortasetos.</li> </ul>
El tiempo de servicio del cortasetos es demasiado corto.		El acumulador no está completamente cargado.	▶ Cargar por completo el acumulador.
		Se ha sobrepasado la vida útil del acumulador.	▶ Sustituir el acumulador.

## 17.2 Subsanan las averías del cargador

Avería	LED del cargador	Causa	Solución
No se está cargando el acumulador.	El LED luce en rojo.	El acumulador está demasiado caliente o demasiado frío.	▶ Dejar colocado el acumulador en el cargador. El proceso de carga se inicia automáticamente en cuanto se alcance el margen de temperatura admisible.
	El LED parpadea en rojo.	La conexión eléctrica entre el cargador y el acumulador está interrumpida.	<ul style="list-style-type: none"> <li>▶ Sacar el acumulador.</li> <li>▶ Limpiar los contactos eléctricos del cargador.</li> <li>▶ Colocar el acumulador.</li> </ul>
		Hay una avería en el cargador.	▶ No utilizar el cargador y acudir a un distribuidor especializado STIHL.
		Hay una avería en el acumulador.	▶ No utilizar el acumulador y acudir a un distribuidor especializado STIHL.
El cargador no realiza ningún autotest.	El LED no luce durante aprox. 1 segundo en verde, y aprox. 1 segundo, en rojo.	La conexión eléctrica entre el cargador y el acumulador se ha interrumpido brevemente.	<ul style="list-style-type: none"> <li>▶ Desenchufar el cable de red eléctrica de la toma de corriente.</li> <li>▶ Esperar 1 minuto.</li> <li>▶ Insertar el enchufe en la toma de corriente.</li> </ul>

## 18 Datos técnicos

### 18.1 Cortasetos STIHL HSA 30.0, HSA 40.0

#### HSA 30.0

- Acumulador admisible: STIHL AS
- Peso sin acumulador: 2,0 kg

#### HSA 40.0

- Acumulador admisible: STIHL AS
- Peso sin acumulador: 2,1 kg

El tiempo de funcionamiento se indica en [www.stihl.com/battery-life](http://www.stihl.com/battery-life).

### 18.2 Cuchillas

#### HSA 30.0

- Distancia entre dientes: 22 mm
- Longitud de corte: 450 mm
- Ángulo de afilado: 34°

#### HSA 40.0

- Distancia entre dientes: 24 mm
- Longitud de corte: 500 mm
- Ángulo de afilado: 31°

### 18.3 Acumulador STIHL AS

- Tecnología de acumulador: iones de litio
- Tensión: 10,8 V
- Capacidad en Ah: véase la placa de características
- Contenido de energía en Wh: véase la placa de características
- Peso en kg: véase la placa de características

### 18.4 Cargador STIHL AL 1

- Tensión nominal: véase la placa de características
- Frecuencia: véase la placa de características
- Potencia nominal: véase la placa de características
- Corriente de carga: véase la placa de características
- Contenido de energía máximo del acumulador homologado STIHL AS: 12,5 Ah

Los tiempos de carga figuran en [www.stihl.com/charging-times](http://www.stihl.com/charging-times).

### 18.5 Cables de prolongación

Cuando se utiliza un cable de prolongación, los hilos del cable, independientemente de la tensión y la longitud del cable de prolongación, tienen que tener al menos las siguientes secciones:

**Si la tensión nominal en el rótulo de potencia es de 220 V hasta 240 V:**

- Longitud de cable hasta 20 m:  
AWG 15/1,5 mm<sup>2</sup>
- Longitud de cable 20 m hasta 50 m:  
AWG 13/2,5 mm<sup>2</sup>

**Si la tensión nominal en el rótulo de potencia es de 100 V hasta 127 V:**

- Longitud de cable hasta 10 m:  
AWG 14/2,0 mm<sup>2</sup>
- Longitud de cable 10 m hasta 30 m:  
AWG 12/3,5 mm<sup>2</sup>

### 18.6 Límites de temperatura



#### ADVERTENCIA

- El acumulador no está protegido contra todas las influencias ambientales. Si el acumulador está expuesto a determinadas influencias del entorno, puede incendiarse o explotar. Las personas pueden sufrir lesiones graves y se pueden producir daños materiales.
  - ▶ No cargar el acumulador a una temperatura inferior a - 20 °C o superior a + 50 °C.
  - ▶ No utilizar el cortasetos, el acumulador o el cargador a una temperatura inferior a - 20 °C o superior a + 50 °C.
  - ▶ No guardar el cortasetos, el acumulador o el cargador a una temperatura inferior a - 20 °C o superior a + 70 °C.

### 18.7 Márgenes de temperatura recomendados

Para lograr un rendimiento óptimo del cortasetos, el acumulador y el cargador, observar los siguientes márgenes de temperatura:

- Cargar: + 5 °C a + 40 °C
- Utilizar: - 10 °C a + 40 °C
- Guardar: - 20 °C a + 50 °C

Si el acumulador se carga, se utiliza o se guarda fuera de los márgenes de temperatura recomendados, se puede reducir el rendimiento.

Si el acumulador está mojado o húmedo, dejar secar el acumulador durante 48 h a más de + 15 °C y a menos de + 50 °C, así como a una humedad del aire inferior al 70 %. Si la humedad del aire es superior, ello puede prolongar el tiempo de secado.

## 18.8 Valores de sonido y vibraciones

El valor K para el nivel de presión sonora es de 2 dB(A). El valor K para el nivel de potencia acústica es de 2 dB(A). El valor K para los valores de vibraciones es de 2 m/s<sup>2</sup>.

STIHL recomienda utilizar protectores de los oídos.

### HSA 30.0

- Nivel de presión sonora  $L_{pA}$  medido según EN 62841-4-2: 82 dB(A).
- Nivel de potencia acústica  $L_{wA}$  medido según EN 62841-4-2: 90 dB(A).
- Valor de vibraciones  $a_{hv}$  medido según EN 62841-4-2
  - Empuñadura de mando: 1,4 m/s<sup>2</sup>.
  - Asidero de estribo: 1,9 m/s<sup>2</sup>.

### HSA 40.0

- Nivel de presión sonora  $L_{pA}$  medido según EN 62841-4-2: 82 dB(A).
- Nivel de potencia acústica  $L_{wA}$  medido según EN 62841-4-2: 90 dB(A).
- Valor de vibraciones  $a_{hv}$  medido según EN 62841-4-2
  - Empuñadura de mando: 1,4 m/s<sup>2</sup>.
  - Asidero de estribo: 1,9 m/s<sup>2</sup>.

Los valores de vibraciones indicados han sido medidos conforme a un método de ensayo normalizado y pueden consultarse para realizar un proceso de comprobación entre equipos eléctricos. Los valores de vibraciones realmente efectivos pueden diferir de los valores indicados en función del tipo de la aplicación. Los valores de vibraciones indicados pueden utilizarse para efectuar una primera evaluación de la carga vibratoria. La carga vibratoria real debe evaluarse. Para ello también pueden tomarse en consideración los tiempos en los que el equipo eléctrico está apagado, y aquellos en los que, si bien está encendido, funciona sin carga.

Para la información relativa al cumplimiento de la pauta de la patronal sobre vibraciones 2002/44/CE, véase [www.stihl.com/vib](http://www.stihl.com/vib).

## 18.9 REACH

REACH designa una ordenanza CE para el registro, evaluación y homologación de productos químicos.

Para informaciones para cumplimentar la ordenanza REACH, véase [www.stihl.com/reach](http://www.stihl.com/reach).

## 19 Piezas de repuesto y accesorios

### 19.1 Piezas de repuesto y accesorios

**STIHL** Estos símbolos caracterizan las piezas de repuesto STIHL y los accesorios originales STIHL.



STIHL recomienda emplear piezas de repuesto STIHL y accesorios originales STIHL.

Las piezas de repuesto y los accesorios de fabricantes externos no pueden ser evaluados por STIHL en lo que respecta a su fiabilidad, seguridad y aptitud pese a una observación continua del mercado por lo que STIHL tampoco puede responsabilizarse de su aplicación.

Las piezas de repuesto y los accesorios originales STIHL se pueden adquirir en un distribuidor especializado STIHL.

## 20 Gestión de residuos

### 20.1 Gestionar como residuos el cortasetos, el acumulador y el cargador

La administración municipal o los distribuidores especializados STIHL ofrecen información sobre la gestión de residuos.

Una gestión indebida puede dañar la salud y el medio ambiente.

- ▶ Llevar los productos STIHL incluido el embalaje a un punto de recogida adecuado para el reciclado con arreglo a las prescripciones locales.
- ▶ No echarlos a la basura doméstica.

## 21 Declaración de conformidad UE

### 21.1 Cortasetos STIHL HSA 30.0, HSA 40.0

ANDREAS STIHL AG & Co. KG  
Badstraße 115  
D-71336 Waiblingen

Alemania

declara, como único responsable, que

- Tipo de construcción: cortasetos de acumulador
- Marca: STIHL
- Modelo: STIHL HSA 30.0, HSA 40.0
- Identificación de serie: HA08

corresponde a las prescripciones habituales de las directrices 2011/65/UE, 2006/42/CE, 2014/30/UE y 2000/14/CE y que se ha desarrollado y fabricado en cada caso conforme a las versiones válidas en la fecha de producción de las normas siguientes: EN 55014-1, EN 55014-2, EN 62841-1 y EN 62841-4-2.

Procedimiento de evaluación de la conformidad aplicado según la directriz 2000/14/CE, anexo V.

#### **HSA 30.0**

- Nivel de potencia acústica medido: 90 dB(A)
- Nivel de potencia acústica garantizado: 92 dB(A)

#### **HSA 40.0**

- Nivel de potencia acústica medido: 90 dB(A)
- Nivel de potencia acústica garantizado: 92 dB(A)

La documentación técnica se conserva en la homologación de productos de ANDREAS STIHL AG & Co. KG.

El año de construcción, el país de fabricación y el número de máquina están indicados en el cortasetos.

Waiblingen, 09.03.2023

ANDREAS STIHL AG & Co. KG

Atentamente 

Robert Olma, Vice President, Regulatory Affairs & Global Governmental Relations

## **22 Declaración de conformidad UKCA**

### **22.1 Cortasetos STIHL HSA 30.0, HSA 40.0**

**UK  
CA**

ANDREAS STIHL AG & Co. KG  
Badstraße 115  
D-71336 Waiblingen

Alemania

declara, como único responsable, que

- Tipo de construcción: cortasetos de acumulador
- Marca: STIHL
- Modelo: HSA 30.0, HSA 40.0
- Identificación de serie: HA08

cumple las disposiciones pertinentes de las regulaciones del Reino Unido The Restriction of the Use of Certain Hazardous Substances in Electrical and Electronic Equipment Regulations 2012, Supply of Machinery (Safety) Regulations 2008, Electromagnetic Compatibility Regulations 2016 y Noise Emission in the Environment by Equipment for use Outdoors Regulations 2001 y que se ha desarrollado y fabricado en cada caso conforme a las versiones de las normas siguientes vigentes en la fecha de producción: EN 55014-1, EN 55014-2, EN 62841-1 y EN 62841-2.

Procedimiento de evaluación de la conformidad aplicado según las regulaciones del Reino Unido Noise Emission in the Environment by Equipment for use Outdoors Regulations 2001 Schedule 8.

#### **HSA 30.0**

- Nivel de potencia acústica medido: 90 dB(A)
- Nivel de potencia acústica garantizado: 92 dB(A)

#### **HSA 40.0**

- Nivel de potencia acústica medido: 90 dB(A)
- Nivel de potencia acústica garantizado: 92 dB(A)

La documentación técnica se conserva en ANDREAS STIHL AG & Co. KG.

El año de construcción, el país de fabricación y el número de máquina están indicados en el cortasetos.

Waiblingen, 09.03.2023

ANDREAS STIHL AG & Co. KG

Atentamente 

Robert Olma, Vice President, Regulatory Affairs & Global Governmental Relations

## **23 Direcciones**

www.stihl.com

## **24 Indicaciones de seguridad generales para herramientas eléctricas**

### **24.1 Introducción**

Este capítulo reproduce las indicaciones generales de seguridad preformuladas en la norma EN/

IEC 62841 para herramientas eléctricas de uso manual accionadas a motor.

STIHL tiene que imprimir estos textos.

Las indicaciones de seguridad para evitar una descarga eléctrica expuestas en "Indicaciones de seguridad eléctricas" no son aplicables a productos de acumulador STIHL.

## ADVERTENCIA

- **Lea íntegramente las indicaciones de seguridad, las instrucciones, las ilustraciones y datos técnicos que se proveen con esta herramienta eléctrica.** La inobservancia de las siguientes instrucciones pueden provocar una descarga eléctrica, un incendio y/o lesiones graves. **Guarde todas las indicaciones de seguridad y las instrucciones para futuras consultas.**

El término de "herramienta eléctrica" empleado en las indicaciones de seguridad se refiere a herramientas eléctricas de conexión a la red (con cable de red) o a herramientas eléctricas accionadas por acumulador (sin cable de red).

## 24.2 Seguridad en el lugar de trabajo

- a) **Mantenga su zona de trabajo limpia y bien iluminada.** El desorden o la falta de iluminación en las zonas de trabajo pueden provocar accidentes.
- b) **No utilice la herramienta eléctrica en un entorno que albergue riesgo de explosión, en el que se encuentren líquidos, gases o materiales en polvo combustibles.** Las herramientas eléctricas producen chispas que pueden encender los materiales en polvo o los vapores.
- c) **Mantenga alejados a los niños y otras personas mientras está utilizando la herramienta eléctrica.** En caso de distracción, puede perder el control sobre la herramienta eléctrica.

## 24.3 Seguridad eléctrica

- a) **El enchufe de la herramienta eléctrica debe ser compatible con la caja de enchufe. No es admisible modificar el enchufe en forma alguna. No emplee adaptadores de enchufe en combinación con herramientas eléctricas dotadas de una toma de tierra.** Los enchufes sin modificar y las cajas de enchufe apropiadas reducen el riesgo de una descarga eléctrica.

- b) **Evite que su cuerpo toque superficies conectadas a tierra, como tubos, radiadores, cocinas y neveras.** El riesgo de recibir una descarga eléctrica es mayor si su cuerpo tiene contacto a tierra.
- c) **No exponga las herramientas eléctricas a la lluvia o la humedad.** El riesgo de recibir una descarga eléctrica aumenta si penetra agua en la herramienta eléctrica.
- d) **No emplear el cable de conexión para fines ajenos al mismo. No emplee nunca el cable de conexión para transportar, tirar o extraer el enchufe de la herramienta eléctrica. Mantenga el cable de conexión alejado del calor, aceite, aristas afiladas o piezas móviles.** Los cables de conexión dañados o enredados aumentan el riesgo de que se produzca una descarga eléctrica.
- e) **Al trabajar con una herramienta eléctrica a la intemperie, utilice solamente cables alargadores que sean apropiados para usarlos en el exterior.** La utilización de un cable alargador apropiado para usarlo en el exterior reduce el riesgo de que se produzca una descarga eléctrica.
- f) **Si fuese inevitable utilizar la herramienta eléctrica en un entorno húmedo, deberá emplear un interruptor diferencial.** La utilización de un interruptor diferencial reduce el riesgo de que se produzca una descarga eléctrica.

## 24.4 Seguridad de personas

- a) **Esté atento, preste atención a lo que hace y emplee la herramienta eléctrica con prudencia. No utilice ninguna herramienta eléctrica si estuviese cansado o si se encuentra bajo el efecto de drogas, alcohol o medicamentos.** Una simple distracción momentánea durante el uso de la herramienta eléctrica puede provocarle serias lesiones.
- b) **Utilice un equipo de protección personal y póngase siempre unas gafas protectoras.** El riesgo de lesionarse se reduce considerablemente si, dependiendo del tipo y la aplicación de la herramienta eléctrica empleada, se utiliza un equipo de protección adecuado, como una mascarilla antipolvo, zapatos de seguridad con suela antideslizante, casco, o protectores para los oídos.
- c) **Evite una puesta en marcha accidental. Asegurarse de que la herramienta eléctrica esté apagada antes de conectarla a la toma de**

- corriente y/o a la batería, y antes de recogerla o transportarla.** Si al transportar la herramienta eléctrica lleva el dedo puesto en el interruptor, o si la enchufa en la toma de corriente mientras está encendida, ello puede provocar accidentes.
- d) **Retire las herramientas de ajuste o la llave inglesa antes de encender la herramienta eléctrica.** Una herramienta o llave colocada en una pieza en rotación de la herramienta eléctrica puede ocasionar lesiones.
- e) **Evite adoptar posturas arriesgadas. Adopte una postura segura y mantenga el equilibrio en todo momento.** Esto le permitirá controlar mejor la herramienta eléctrica en caso de presentarse situaciones inesperadas.
- f) **Póngase una ropa de trabajo apropiada. No utilice ropa holgada ni artículos de joyería. Mantenga el pelo y la ropa alejados de piezas que estén en movimiento.** La ropa holgada, los artículos de joyería y el pelo largo se pueden enganchar en las piezas en movimiento.
- g) **Cuando sea posible montar equipos de aspiración o recogida de polvo, se deben conectar y utilizar correctamente.** El empleo de estos equipos de aspiración puede reducir los riesgos derivados del polvo.
- h) **No se deje llevar por una falsa sensación de seguridad ni pase por alto las normas de seguridad para herramientas eléctricas, aun cuando esté familiarizado con ellas por haberlas utilizado con mucha frecuencia.** Actuar sin poner atención puede provocar graves lesiones en fracciones de segundos.
- reduce el riesgo de que la herramienta eléctrica arranque accidentalmente.
- d) **Guarde fuera del alcance de los niños las herramientas eléctricas que no utilice. No permita la utilización de la herramienta eléctrica a aquellas personas que no estén familiarizadas con su uso o que no hayan leído estas instrucciones.** Las herramientas eléctricas son peligrosas si las utilizan personas inexpertas.
- e) **Cuide la herramienta eléctrica y el instrumento de inserción con esmero. Controle si las piezas móviles funcionan correctamente y sin atascarse, y si existen piezas rotas o tan deterioradas que pudieran afectar al funcionamiento de la herramienta eléctrica. Encargue la reparación de piezas defectuosas antes de volver a usar la herramienta eléctrica.** Muchos de los accidentes tiene su origen en el mantenimiento deficiente de las herramientas eléctricas.
- f) **Mantenga las herramientas de corte afiladas y limpias.** Las herramientas con cantos de corte afilados que están cuidadas correctamente se atascan menos y se manejan mejor.
- g) **Utilice la herramienta eléctrica, el instrumento de inserción, los instrumentos de inserción, etc. con arreglo a estas instrucciones. Al hacerlo, tenga en cuenta las condiciones de trabajo y la actividad a realizar.** El uso de herramientas eléctricas para trabajos diferentes de aquellos para los que han sido concebidas puede originar situaciones peligrosas.
- h) **Mantenga las empuñaduras y las superficies de agarre secas, limpias y libres de aceite y grasa.** Las empuñaduras y superficies de agarre resbaladizas no permiten un manejo seguro ni el control de la herramienta eléctrica en situaciones imprevistas.

## 24.5 Uso y manejo de la herramienta eléctrica

- a) **No sobrecargue la herramienta eléctrica. Use la herramienta eléctrica destinada a tal fin para realizar su trabajo.** Con la herramienta eléctrica adecuada podrá trabajar mejor y más seguro dentro del margen de potencia indicado.
- b) **No utilice herramientas eléctricas cuyo interruptor esté defectuoso.** Las herramientas eléctricas que ya no se puedan encender o apagar son peligrosas y deben repararse.
- c) **Quite el enchufe de la red y/o saque la batería antes de modificar los ajustes de la herramienta eléctrica, cambiar las piezas del instrumento de inserción o guardar la herramienta eléctrica.** Esta medida preventiva

## 24.6 Uso y trato de la herramienta de acumulador

- a) **Cargue los acumuladores únicamente con los cargadores recomendados por el fabricante.** Existe riesgo de incendio del cargador, si se intenta cargar acumuladores de un tipo diferente al previsto para dicho cargador.
- b) **Emplee únicamente los acumuladores previstos en cada caso para las herramientas eléctricas.** El uso de otro tipo de acumulador

res puede provocar lesiones y el riesgo de incendio.

- c) **Si no utiliza el acumulador, guárdelo separado de clips, monedas, llaves, clavos, tornillos o demás objetos metálicos que pudieran puentear sus contactos.** El cortocircuito de los contactos del acumulador pueden causar quemaduras o un incendio.
- d) **La utilización inadecuada del acumulador puede provocar fugas de líquido del mismo. Evite el contacto con dicho líquido. En caso de un contacto casual, enjuagar el área afectada con agua. En caso de contacto con los ojos, acuda además inmediatamente a un médico.** El líquido que sale del acumulador puede irritar la piel o producir quemaduras en la misma.
- e) **No utilice ningún acumulador que esté dañado o modificado.** Los acumuladores que estén dañados o modificados se pueden comportar imprevisiblemente y encenderse, explotar o provocar otros peligros.
- f) **No exponga un acumulador al fuego o temperaturas demasiado elevadas.** El fuego o temperaturas superiores a 130 °C (265 °F) pueden provocar una explosión.
- g) **Observe todas las instrucciones para realizar la carga y no cargue nunca el acumulador o la herramienta de acumulador fuera del margen de temperatura indicado en el manual de instrucciones.** La carga errónea o realizar la carga fuera del margen de temperatura admitido puede destruir el acumulador y aumentar el peligro de incendio.

## 24.7 Servicio Técnico

- a) **Encargue la reparación de su herramienta eléctrica a un profesional cualificado, empleando exclusivamente piezas de repuesto originales.** Solamente de este modo se mantendrá la seguridad de la herramienta eléctrica.
- b) **No realizar nunca el mantenimiento de un acumulador que esté dañado.** Cualquier mantenimiento de acumuladores solo es asunto del fabricante o de puntos de post-venta provistos de los correspondientes poderes.

## 24.8 Indicaciones de seguridad para cortasetos

### Indicaciones de seguridad generales para cortasetos

- a) **No utilice el cortasetos cuando haga mal tiempo, especialmente si existe peligro de tormentas.** De esta manera, se reduce el riesgo de ser alcanzado por un rayo.
- b) **Mantenga todos los cables alejados de la zona de corte.** Los cables pueden estar ocultos en setos y arbustos y las cuchillas los pueden cortar accidentalmente.
- c) **Utilice un protector de los oídos.** Un equipamiento de protección personal adecuado reduce el riesgo de pérdida auditiva.<sup>3</sup>
- d) **Sujete el cortasetos solo por las superficies de agarre aisladas, ya que la cuchilla puede topar con cables conductores de corriente ocultos.** El contacto de las cuchillas con un cable conductor de corriente puede someter a tensión piezas metálicas de la máquina y provocar una descarga eléctrica.
- e) **Mantenga todas las partes del cuerpo apartadas de la cuchilla. No intente quitar el material cortado o sujetar el material a cortar si las cuchillas están en funcionamiento.** Las cuchillas se siguen moviendo tras apagar el interruptor. Una distracción momentánea durante el uso del cortasetos puede provocar lesiones graves.
- f) **Antes de quitar el material cortado que ha quedado atrapado o de realizar el mantenimiento de la máquina, asegúrese de que todos los interruptores estén desactivados y que el acumulador se haya retirado o esté separado.** La puesta en funcionamiento accidental del cortasetos al quitar el material que ha quedado atrapado puede provocar lesiones graves.
- g) **Lleve el cortasetos por la empuñadura con las cuchillas paradas y tenga cuidado de no accionar ningún interruptor.** Llevar el cortasetos correctamente reduce el riesgo de que se ponga en funcionamiento de forma accidental y la consiguiente lesión que pueda causar la cuchilla.
- h) **Al transportar o guardar el cortasetos, poner siempre la cubierta de las cuchillas.** El manejo adecuado del cortasetos reduce el peligro de lesiones originadas por la cuchilla.

<sup>3</sup>Nivel de presión sonora > 85 dB(A)

## Innehållsförteckning

1	Förord.....	68
2	Information bruksanvisningen.....	68
3	Översikt.....	69
4	Säkerhetsanvisningar.....	70
5	Förbered häcksaxen.....	76
6	Ladda batteriet och lampor.....	76
7	Sätt in och ta ut batteriet.....	77
8	Sätt på och stäng av häcksaxen.....	78
9	Kontrollera häcksaxen och batteriet.....	78
10	Arbeta med häcksaxen.....	79
11	Efter arbetet.....	79
12	Transport.....	79
13	Förvaring.....	79
14	Rengöring.....	80
15	Underhåll.....	80
16	Reparera.....	81
17	Felavhjälpning.....	81
18	Tekniska data.....	82
19	Reservdelar och tillbehör.....	83
20	Kassering.....	84
21	EU-försäkran om överensstämmelse.....	84
22	UKCA-konformitetsdeklaration.....	84
23	Adresser.....	85
24	Allmänna säkerhetsanvisningar för elverktyg.....	85

## 1 Förord

Hej!

Tack för att du valt en produkt från STIHL. Vi utvecklar och tillverkar produkter av mycket hög kvalitet som uppfyller våra kunders behov. Därför är våra produkter mycket säkra även när de belastas mycket.

STIHL ger även en förstklassig service. Hos våra återförsäljare får du kompetent rådgivning och instruktioner samt tekniska råd.

STIHL strävar efter att arbeta på ett sätt som är så hållbart och ansvarsfullt mot naturen som möjligt. Denna bruksanvisning är till för att hjälpa dig att använda din STIHL produkt på ett säkert och miljövänligt sätt över lång tid.

Vi uppskattar ditt förtroende för oss och önskar dig lycka till med din STIHL-produkt.



Dr Nikolas Stihl

**VIKTIGT! LÄS BRUKSANVISNINGEN INNAN DU ANVÄNDER PRODUKTEN OCH SPARA DEN.**

## 2 Information bruksanvisningen

### 2.1 Kompletterande dokument

Följ lokala säkerhetsföreskrifter.

- Läs följande kompletterande dokument till den här bruksanvisningen, se till att du förstått dem och spara dem:
  - Säkerhetsinformation för batterier och produkter med inbyggda batterier från STIHL: [www.stihl.com/safety-data-sheets](http://www.stihl.com/safety-data-sheets)

### 2.2 Varningar i texten



#### VARNING

- Varnar för faror som kan leda till allvarliga skador eller dödsfall.
  - Med åtgärderna kan man förhindra allvarliga skador eller dödsfall.

#### OBS!

- Varnar för faror som kan leda till materialskador.
  - Med åtgärderna kan man förhindra materialskador.

### 2.3 Symboler i texten



Denna symbol hänvisar till ett kapitel i denna bruksanvisning.

## 3 Översikt

### 3.1 Häcksax, batteri och laddare

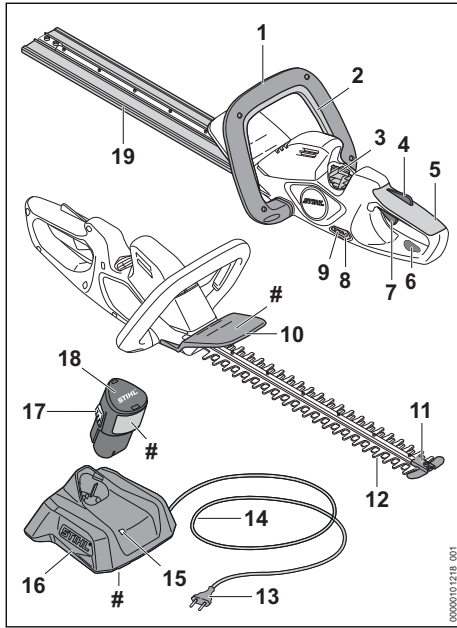

#### 1 Bygelhandtag

Bygelhandtaget används för att hålla, styra och bära häcksaxen.

#### 2 Växelbygel

Växelbygel används för att sätta på och stänga av häcksaxen tillsammans med strömbrytaren.

#### 3 Batterifack

Batteriet sitter i batterifacket.

#### 4 Strömbrytarspärr

Strömbrytarspärren låser upp strömbrytaren.

#### 5 Manöverhandtag

Manöverhandtaget används för att manövrera, styra och hålla i häcksaxen.

#### 6 Ögla

Ögla används för att hänga upp häcksaxen.

#### 7 Strömbrytare

Strömbrytaren används för att sätta på och stänga av häcksaxen tillsammans med växelbygel.

#### 8 Tryckknapp

Tryckknappen aktiverar LED-lamporna på häcksaxen.

#### 9 LED-lampor

LED-lamporna indikerar batteriets laddningsstatus och eventuella fel.

#### 10 Handskydd

Handskyddet skyddar handen på bygelhandtaget mot kontakt med knivarna.

#### 11 Spets skydd

Spets skyddet skyddar knivspetsarna mot kontakt med föremål.

#### 12 Knivar

Knivarna skär av växterna.

#### 13 Elkontakt

Elkontakten förbinder anslutningsledningen till eluttaget.

#### 14 Anslutningskabel

Anslutningskabeln ansluter laddaren till elkontakten.

#### 15 LED-lampa

LED-lampan visar laddarens status.

#### 16 Laddare

Batteriet laddas i laddaren.

#### 17 Spärrhake

Spärrhaken håller fast batteriet i batterifacket.

#### 18 Batteri

Batteriet försörjer häcksaxen med kraft.

#### 19 Knivskydd

Knivskyddet skyddar mot kontakt med knivarna.

#### # Typskylt med serienummer

### 3.2 Symboler

Symbolerna på häcksaxen, batteriet och laddaren har följande innebörd:



LED-lampan lyser eller blinkar grönt. Batteriet laddas.



LED-lampan blinkar rött. Det finns ingen elektrisk kontakt mellan batteriet och laddaren eller det finns ett fel på batteriet eller laddaren.



Garanterad ljudeffektivitet enligt direktiv 2000/14/EG i dB(A) för att jämföra buller från produkter.



Informationen bredvid symbolen anger batteriets energiinnehåll enligt batteritillverkarens specifikation. Energiinnehållet som finns under användningen är lägre.



Använd den elektriska utrustningen i ett stängt och torrt rum.



Släng inte produkten i hushållsavfallet.

 Läs bruksanvisningen, se till att du har förstått den och spara den.

## 4 Säkerhetsanvisningar

### 4.1 Varningssymboler

#### 4.1.1 Häcksax

Varningssymbolerna på häcksaxen har följande innebörd:

 Följ säkerhetsanvisningarna och vidta rätt åtgärder.

 Läs bruksanvisningen, se till att du har förstått den och spara den.

 Använd skyddsglasögon.

 Vidrör inte de rörliga knivarna.

 Ta ut batteriet under arbetspauser, transport, förvaring, underhåll och reparation.

 Skydda häcksaxen mot regn och fukt.

#### 4.1.2 Batteri

Varningssymbolerna på batteriet har följande innebörd:

 Följ säkerhetsanvisningarna och vidta rätt åtgärder.

 Läs bruksanvisningen, se till att du har förstått den och spara den.

 Skydda batteriet mot värme och eld.

 Doppa inte batteriet i vätska.

#### 4.1.3 Laddare

Varningssymbolerna på laddaren har följande innebörd:

 Följ säkerhetsanvisningarna och vidta rätt åtgärder.

 Läs bruksanvisningen, se till att du har förstått den och spara den.

 Skydda laddaren mot regn och fukt.

### 4.2 Avsedd användning

Använd bara häcksaxen STIHL HSA 30.0 eller HSA 40.0 för att klippa häckar, buskar, småskog och ris.

Häcksaxen får inte användas när det regnar.

Batteriet STIHL AS förser häcksaxen med kraft.

Laddaren STIHL AL 1 används för att ladda batteriet STIHL AS.

## ⚠ VARNING

- Batterier och laddare som inte är godkända av STIHL för häcksaxen kan orsaka brand och explosion. Detta kan orsaka allvarliga personskador eller dödsfall och saksador.
  - ▶ Använd häcksaxen med ett batteri STIHL AS.
  - ▶ Ladda batteriet STIHL AS med laddaren STIHL AL 1.
- Om häcksaxen, batteriet eller laddaren inte används på avsett sätt kan det leda till allvarliga personskador, dödsfall eller materialskador.
  - ▶ Använd häcksaxen, batteriet och laddaren enligt anvisningarna i den här bruksanvisningen.

### 4.3 Krav på användaren

## ⚠ VARNING

- Användare som inte utbildats känner inte till farorna med häcksaxen, batteriet och laddaren. Användaren eller andra personer kan skadas allvarligt eller dödas.
  - ▶ Läs bruksanvisningen, se till att du har förstått den och spara den.
- ▶ Om häcksaxen, batteriet eller laddaren överlämnas till någon annan, ska bruksanvisningen medfölja.
- ▶ Se till att användaren uppfyller följande krav:

- Användaren är utvilad.
- Användaren är i skick, både fysiskt, motoriskt och mentalt, att arbeta med och använda häcksaxen, batteriet och laddaren. Om användaren är fysiskt, sensoriskt eller mentalt begränsad får användaren endast arbeta med dessa enheter under överinseende eller instruktion av en ansvarig person.
- Användaren inser och kan förutse riskerna med häcksaxen, batteriet och laddaren.
- Användaren är myndig eller utbildad i ett yrke under tillsyn, i enlighet med nationella bestämmelser.
- Användaren måste ha instruerats av en STIHL-återförsäljare eller en sakkunnig person innan denne använder häcksaxen och laddaren för första gången.
- Användaren är inte påverkad av alkohol, läkemedel eller droger.
- ▶ Om något är oklart: Kontakta en STIHL-återförsäljare.

#### 4.4 Klädsel och utrustning

### ▲ VARNING

- Under arbetet kan långt hår dras in i häcksaxen. Det kan leda till att användaren skadas allvarligt.
  - ▶ Sätt upp långt hår och se till att det inte når nedanför axlarna.
- Föremål kan slungas iväg med hög hastighet under arbetet. Användaren kan skadas.



- ▶ Använd tätt sittande skyddsglasögon. Skyddsglasögonen ska vara kontrollerade enligt EN 166 eller nationella bestämmelser och vara korrekt märkta när de säljs.
- ▶ Använd tätt sittande kläder med långa ärmar och byxben.
- Damm kan virvla upp under arbetet. Damm som andas in kan skada hälsan och utlösa allergiska reaktioner.
  - ▶ Om damm virvlar upp ska en skyddsmask användas.
- Olämpliga kläder kan fastna i trä, buskage och i häcksaxen. Användaren kan skadas allvarligt om olämpliga kläder används.
  - ▶ Använd tätt sittande kläder.
  - ▶ Ta av sjalar och smycken.
- Under arbetet kan användaren komma i kontakt med de rörliga knivarna. Det kan leda till att användaren skadas allvarligt.
  - ▶ Använd skor av slitstarkt material.
  - ▶ Använd långbyxor av slitstarkt material.

- Under rengöring eller underhåll kan användaren komma i kontakt med knivarna. Användaren kan skadas.
  - ▶ Använd arbetshandskar av slitstarkt material.
- Användaren kan halka om olämpliga skor används. Användaren kan skadas.
  - ▶ Använd stabila, heltäckande skor med halksäker sula.

## 4.5 Arbetsområde och omgivning

### 4.5.1 Häcksax

### ▲ VARNING

- Utomstående personer, barn och djur kan inte uppfatta och bedöma farorna med häcksaxen och föremål som slungas iväg. Utomstående personer, barn och djur kan skadas allvarligt och materialskador kan uppstå.
  - ▶ Utomstående personer, barn och djur måste hållas på avstånd från arbetsområdet.
  - ▶ Lämna inte häcksaxen utan uppsikt.
  - ▶ Se till att barn inte kan leka med häcksaxen.
- Häcksaxen är inte vattenskyddad. Om man arbetar när det regnar eller i fuktig miljö kan det leda till en elektrisk stöt. Användaren kan skadas och häcksaxen kan gå sönder.
  - ▶ Arbeta inte i regn eller i fuktiga miljöer.



- Elektriska komponenter på häcksaxen kan orsaka gnistor. Gnistorna kan orsaka brand eller explosion i brännbar eller explosiv miljö. Det kan leda till allvarliga personskador eller dödsfall och materiella skador.
  - ▶ Använd inte maskinen i brandfarlig eller explosiv miljö.

### 4.5.2 Batteri

### ▲ VARNING

- Utomstående personer, barn och djur förstår inte och kan inte bedöma farorna med batteriet. Utomstående personer, barn och djur kan skadas allvarligt.
  - ▶ Utomstående personer, barn och djur måste hållas på avstånd.
  - ▶ Lämna inte batteriet utan uppsikt.
  - ▶ Se till att barn inte kan leka med batteriet.
- Batteriet är inte skyddat mot all påverkan från omgivningen. Batteriet kan börja brinna, explodera eller skadas irreversibelt om det utsätts för viss påverkan från omgivningen. Personer

kan skadas allvarligt och materiella skador kan uppstå.



- ▶ Skydda batteriet mot värme och eld.
- ▶ Kasta inte batteriet i eld.

- ▶ Ladda, använd och förvara inte batteriet utanför de angivna temperaturgränserna, 18.6.



- ▶ Doppa inte batteriet i vätska.

- ▶ Håll batteriet borta från små metalldelar.
- ▶ Utsätt inte batteriet för högt tryck.
- ▶ Utsätt inte batteriet för mikrovågor.
- ▶ Skydda batteriet mot kemikalier och salter.

#### 4.5.3 Laddare

### ▲ VARNING

- Utomstående personer och barn förstår inte och kan inte bedöma farorna med laddaren och elektrisk ström. Personer, barn och djur som inte är inblandade kan skadas allvarligt eller dödas.
  - ▶ Utomstående personer, barn och djur måste hållas på avstånd.
  - ▶ Se till att barn inte kommer åt att leka med laddaren.
- Laddaren är inte vattenskyddad. Om man arbetar i regnig eller fuktig miljö kan det leda till en elektrisk stöt. Användaren kan skadas och laddaren kan gå sönder.



- ▶ Får inte användas i regn eller fuktig miljö.

- Laddaren är inte skyddad mot påverkan från omgivningen. Laddaren kan börja brinna eller explodera om den utsätts för viss påverkan från omgivningen. Personer kan skadas allvarligt och materiella skador kan uppstå.
  - ▶ Förvara laddaren i ett stängt och torrt rum.
  - ▶ Använd inte laddaren i brandfarlig eller explosiv miljö.
  - ▶ Ställ inte laddaren på ett brandfarligt underlag.
  - ▶ Använd och förvara inte laddaren utanför de angivna temperaturgränserna, 18.6.
- Personer kan snubbla över anslutningskabeln. Personer kan skadas och laddaren kan gå sönder.
  - ▶ Se till att anslutningskabeln ligger plant på golvet.

## 4.6 Säker användning

### 4.6.1 Häcksax

Häcksaxen är säker att använda när följande villkor är uppfyllda:

- Häcksaxen är oskadad.
- Häcksaxen är ren och torr.
- Manöverdonen fungerar och är oförändrade.
- Knivarna är korrekt monterade.
- Originaltillbehör från STIHL för denna häcksax är monterade.
- Tillbehöret är korrekt monterat.

### ▲ VARNING

- Vid icke-säker användning fungerar eventuellt inte komponenterna och säkerhetsanordningarna korrekt. Personer kan skadas allvarligt eller förolyckas.
  - ▶ Använd inte häcksaxen om den är skadad.
  - ▶ Om häcksaxen är smutsig eller våt: Rengör häcksaxen och låt den torka.
  - ▶ Gör inga ändringar på häcksaxen.
  - ▶ Om manöverdonen inte fungerar: Arbeta inte med häcksaxen.
  - ▶ Använd endast originaltillbehör från STIHL för denna häcksax.
  - ▶ Montera tillbehören enligt anvisningarna i den här bruksanvisningen eller enligt tillbehörets bruksanvisning.
  - ▶ Stick inte in föremål i hälen på häcksaxen.
  - ▶ Byt ut slitna eller skadade skyltar.
  - ▶ Om något är oklart: Kontakta en STIHL-återförsäljare.

### 4.6.2 Knivar

Knivarna är säkra att använda när följande uppfylls:

- Knivarna är oskadade.
- Knivarna är inte deformerade.
- Knivarna går lätt.
- Knivarna är korrekt slipade.
- Knivarna har inte skägg.

### ▲ VARNING

- I ett osäkert tillstånd kan delar av knivarna lossna och slungas iväg. Personer kan skadas allvarligt.
  - ▶ Använd inte häcksaxen om knivarna är trasiga.
  - ▶ Slipa och avgrada knivarna korrekt.
  - ▶ Om något är oklart: Kontakta en STIHL-återförsäljare.

### 4.6.3 Batteri

Batteriet är säkert att använda när följande uppfylls:

- Batteriet är oskadat.
- Batteriet är rent och torrt.
- Batteriet fungerar och har inte modifierats.

## ▲ VARNING

- Om batteriet inte är i ett säkert skick kan det inte längre fungera på ett säkert sätt. Personer kan skadas allvarligt.
  - ▶ Arbeta bara med ett oskadat och fungerande batteri.
  - ▶ Ladda inte trasiga eller skadade batterier.
  - ▶ Rengör batteriet om det är smutsigt.
  - ▶ Låt batteriet torka om det är blött eller fuktigt  18.7.
  - ▶ Gör inga ändringar på batteriet.
  - ▶ Stick inte in föremål i hålen på batteriet.
  - ▶ Låt inte de elektriska kontakterna på batteriet komma i kontakt med metallföremål eftersom det kan leda till kortslutning.
  - ▶ Öppna inte batteriet.
  - ▶ Byt ut utslitna eller skadade informationsskyltar.
- Det kan läcka ut vätska ur ett trasigt batteri. Om vätskan kommer i kontakt med huden eller ögonen kan huden eller ögonen bli irriterade.
  - ▶ Undvik kontakt med vätskan.
  - ▶ Om du fått vätska på huden: Tvätta de berörda ställena med rikligt med vatten och tvål.
  - ▶ Vid kontakt med ögonen: Skölj ögonen med rikligt med vatten i minst 15 minuter och kontakta läkare.
- Ett trasigt eller skadat batteri kan lukta konstigt, ryka eller brinna. Detta kan orsaka allvarliga personskador eller dödsfall och saksador kan uppstå.
  - ▶ Om batteriet luktar konstigt eller ryker: Använd inte batteriet och håll det borta från brännbart material.
  - ▶ Om batteriet börjar brinna, försök att släcka branden med en brandsläckare eller vatten.

### 4.6.4 Laddare

Laddaren är säker att använda när följande villkor är uppfyllda:

- Laddaren är oskadad.
- Laddaren är ren och torr.

## ▲ VARNING

- Vid icke-säker användning fungerar eventuellt inte komponenterna och säkerhetsanordningarna korrekt. Personer kan skadas allvarligt eller förolyckas.

- ▶ Använd bara en oskadad laddare.
- ▶ Om laddaren är smutsig eller blöt: Rengör laddaren och låt den torka.
- ▶ Modifiera inte laddaren.
- ▶ Stick inte in föremål i hålen på laddaren.
- ▶ Låt inte de elektriska kontakterna i laddaren komma i kontakt med metallföremål eftersom det kan leda till kortslutning.
- ▶ Öppna inte laddaren.

## 4.7 Arbete

### ▲ VARNING

- I vissa situationer kan det vara svårt att koncentrera sig. Det kan leda till att man snubblar, ramlar och skadas allvarligt.
  - ▶ Arbeta lugnt och med eftertanke.
  - ▶ Om ljusförhållandena och sikten är dåliga: Arbeta inte med häcksaxen.
  - ▶ Använd häcksaxen ensam.
  - ▶ Var uppmärksam på hinder.
  - ▶ Stå på marken och ha god balans när du arbetar. Om du måste arbeta uppe i luften: Använd en lyftplattform eller en säker ställning.
  - ▶ Om du börjar bli trött: Ta en paus i arbetet.
- Om man arbetar över axelhöjd kan man bli trött snabbare. Du kan skadas allvarligt.
  - ▶ Arbeta bara över axelhöjd under kort tid.
  - ▶ Ta pauser i arbetet.
- Om kniven träffar ett hårt föremål när den rör sig, kan den bromsas snabbt. Reaktionskrafterna kan leda till att man förlorar kontrollen över häcksaxen och skadas svårt.
  - ▶ Håll i häcksaxen med båda händerna.
  - ▶ Undersök om det finns hårda föremål i häcken och ta bort dem innan arbetet påbörjas.
- De rörliga knivarna kan orsaka skärskador. Du kan skadas allvarligt.
  - ▶ Vidrör inte de rörliga knivarna.
  - ▶ Om knivarna är blockerade av ett föremål: Stäng av häcksaxen och ta ut batteriet. Ta sedan bort föremålet.
- Om häcksaxen förändras under arbetet eller betar sig konstigt, kan den vara i ett osäkert skick. Det kan leda till allvarliga personskador och materialsador kan uppstå.
  - ▶ Avsluta arbetet, ta ut batteriet och kontakta en STIHL-återförsäljare.
- Häcksaxen kan vibrera under arbetet.
  - ▶ Använd handskar.
  - ▶ Ta pauser i arbetet.
  - ▶ Om du får problem med blodcirkulationen: Uppsök en läkare.



- När strömbrytaren släpps fortsätter knivarna att röra sig ca 1 sekund. De rörliga knivarna kan orsaka skärskador. Personer kan skadas allvarligt.
  - ▶ Håll häcksaxen i manöverhandtaget och bygelhandtaget och vänta tills knivarna inte rör sig längre.

## ▲ FARA

- Om man arbetar i närheten av strömförande ledningar, kan knivarna komma i kontakt med dem. Du kan skadas allvarligt eller dödas.
  - ▶ Arbeta inte i närheten av strömförande ledningar.

## 4.8 Ladda

### ▲ VARNING

- Under laddningen kan det bildas lukt eller rök om laddaren är trasig eller defekt. Det kan leda till personskador eller materialskador.
  - ▶ Dra ut kontakten ur eluttaget.
- Laddaren kan överhettas och orsaka brand om värmen inte avleds korrekt. Det kan leda till allvarliga personskador, dödsfall eller materialskador.
  - ▶ Täck inte över laddaren.

## 4.9 Elanslutning

Det kan uppstå kontakt med strömförande komponenter av följande orsaker:

- Anslutningskabeln eller förlängningskabeln är skadad.
- Anslutningskabelns eller förlängningskabelns kontakt är skadad.
- Eluttaget är inte korrekt installerat.

## ▲ FARA

- Kontakt med strömförande komponenter kan leda till elstöt. Användaren kan skadas allvarligt eller förolyckas.
  - ▶ Kontrollera att anslutningskabeln, förlängningskabeln och kontakterna är oskadade.



Om anslutningskabeln eller förlängningskabeln är defekt eller skadad:

- ▶ Rör inte vid det skadade stället.
- ▶ Dra ut kontakten ur eluttaget.
- ▶ Berör endast anslutningskabel, förlängningskabel och kontakter med torra händer.
- ▶ Anslut anslutningskabelns eller förlängningskabelns elkontakt till ett korrekt installerat och säkrat eluttag med skyddskontakt.
- ▶ Anslut laddaren via en jordfelsbrytare (30 mA, 30 ms).

- En skadad eller olämplig förlängningskabel kan orsaka elstöt. Personer kan skadas allvarligt eller förolyckas.
  - ▶ Använd en förlängningskabel med rätt ledartvårsnitt, 18.5.

## ▲ VARNING

- Under laddningen kan fel nätspänning eller fel nätfrekvens leda till överspänning i laddaren. Laddaren kan skadas.
  - ▶ Kontrollera att elnätets nätspänning och nätfrekvens överensstämmer med uppgifterna på laddarens typskylt.
- Om laddaren ansluts till ett grenuttag kan elektriska komponenter överbelastas under laddningen. De elektriska komponenterna kan överhettas och orsaka brand. Detta kan orsaka allvarliga personskador eller dödsfall och saksador kan uppstå.
  - ▶ Säkerställ att de maximala effektangivelserna på grenuttaget inte överskrids av effekten på typskylten för laddaren tillsammans med effekten hos alla övriga elektriska apparater som är anslutna till grenuttaget.
- En felaktigt dragen anslutningskabel och förlängningskabel kan skadas och man kan snubbla. Personer kan skadas och anslutningskabeln eller förlängningskabeln kan skadas.
  - ▶ Dra och märk ut anslutningskabeln och förlängningskabeln så att ingen kan snubbla.
  - ▶ Dra anslutningskabeln och förlängningskabeln så att de inte spänns eller fastnar.
  - ▶ Dra anslutningskabeln och förlängningskabeln så att de inte kan skadas, vikas, krossas eller nötas.
  - ▶ Skydda anslutningskabeln och förlängningskabeln från värme, olja och kemikalier.
  - ▶ Dra anslutningskabeln och förlängningskabeln på ett torrt underlag.
- Förlängningskabeln blir varm under arbetet. Om värmen inte kan avledas kan det leda till brand.
  - ▶ Om en kabeltrumma används: Linda ut kabeltrumman helt.
- Om det finns elektriska ledningar och rör i vägen kan dessa skadas om laddaren monteras på väggen. Kontakt med elektriska ledningar kan leda till en elektrisk stöt. Detta kan orsaka allvarliga personskador och materialskador.
  - ▶ Kontrollera att det inte finns några elektriska ledningar och rör i vägen på det avsedda stället.

- Om laddaren inte är monterad på väggen på det sätt som beskrivs i denna bruksanvisning kan laddaren eller batteriet falla ner eller så kan laddaren bli för het. Detta kan orsaka personskador och sakskador.
  - ▶ Montera laddaren på ett sådant sätt på väggen som det beskrivs i denna bruksanvisning.
- Om laddaren monteras på väggen med batteriet isatt kan batteriet ramla ur laddaren. Detta kan orsaka personskador och sakskador.
  - ▶ Montera först laddaren på väggen och sätt sedan in batteriet.

## 4.10 Transport

### 4.10.1 Häcksax

#### ⚠ VARNING

- Häcksaxen kan välta eller röra sig under transporten. Detta kan orsaka personskador och sakskador.



- ▶ Ta ut batteriet.

- ▶ Trä på knivskyddet så att knivarna täcks helt.
- ▶ Säkra häcksaxen med spännband, remmar eller ett nät så att den inte kan välta eller komma i rörelse.

### 4.10.2 Batteri

#### ⚠ VARNING

- Batteriet är inte skyddat mot all påverkan från omgivningen. Batteriet kan skadas och sakskador kan uppstå om batteriet utsätts för specifik miljöpåverkan.
  - ▶ Transportera inte batteriet om det är skadat.
  - ▶ Om det ingår en väska i leveransen: Transportera batteriet i den medföljande väskan.
- Batteriet kan välta eller röra sig under transporten. Detta kan orsaka personskador och sakskador.
  - ▶ Se till att batteriet inte kan röra sig i förpackningen.
  - ▶ Se till att förpackningen inte kan röra sig.

### 4.10.3 Laddare

#### ⚠ VARNING

- Laddaren kan välta eller röra sig under transporten. Det kan leda till personskador eller materialskador.
  - ▶ Dra ut kontakten ur eluttaget.

- ▶ Ta ur batteriet.
- ▶ Transportera laddaren i den medföljande väskan.
- ▶ Om ingen väska ingår i leveransomfånget: Säkra laddaren med spännremmar, remmar eller ett nät så att den inte kan välta eller röra sig.
- Bär inte laddaren i anslutningskabeln. Anslutningskabeln och laddaren kan gå sönder.
  - ▶ Linda upp anslutningskabeln och fäst den i laddaren.

## 4.11 Förvaring

### 4.11.1 Häcksax

#### ⚠ VARNING

- Barn känner inte till farorna med häcksaxen. Barn kan skadas allvarligt.



- ▶ Ta ut batteriet.

- ▶ Trä på knivskyddet så att knivarna täcks helt.
- ▶ Förvara häcksaxen utom räckhåll för barn.
- De elektriska kontaktarna på häcksaxen och metallkomponenter kan korrodera på grund av fukt. Häcksaxen kan skadas.



- ▶ Ta ut batteriet.

- ▶ Förvara häcksaxen på en ren och torr plats.

### 4.11.2 Batteri

#### ⚠ VARNING

- Barn kan inte förstå och bedöma farorna med batteriet. Barn kan skadas allvarligt.
  - ▶ Förvara batteriet utom räckhåll för barn.
- Batteriet är inte skyddat mot all påverkan från omgivningen. Batteriet kan skadas irreparabelt om det utsätts för viss påverkan från omgivningen.
  - ▶ Förvara batteriet på en ren och torr plats.
  - ▶ Förvara batteriet i ett stängt utrymme.
  - ▶ Förvara batteriet separat från häcksaxen.
  - ▶ Om batteriet förvaras i laddaren: Dra ut elkontakten och förvara batteriet med en laddningsnivå mellan 40 % och 60 % (2 LED-lampor som lyser grönt).
  - ▶ Förvara inte batteriet utanför de angivna temperaturgränserna, 18.6.

## 4.11.3 Laddare

**▲ VARNING**

- Barn förstår inte och kan inte bedöma farorna med laddaren. Barn kan skadas allvarligt eller dödas.
  - ▶ Dra ur elkontakten.
  - ▶ Förvara laddaren utom räckhåll för barn.
- Laddaren är inte skyddad mot påverkan från omgivningen. Laddaren kan skadas om den utsätts för påverkan från omgivningen.
  - ▶ Dra ur elkontakten.
  - ▶ Om laddaren är varm: Låt laddaren svalna.
  - ▶ Förvara laddaren på en ren och torr plats.
  - ▶ Förvara laddaren i ett stängt rum.
  - ▶ Förvara inte laddaren utanför de angivna temperaturgränserna, **18.6**.
- Bär inte laddaren i anslutningskabeln och låt den inte hänga i den. Anslutningskabeln och laddaren kan skadas.
  - ▶ Grip tag i och håll laddaren i huset.
  - ▶ Fäst laddaren på väggfästet.

## 4.12 Rengöring, underhåll och reparation

**▲ VARNING**

- Om batteriet sitter i under rengöring, underhåll eller reparation kan häcksaxen plötsligt starta. Detta kan orsaka allvarliga personskador och materialskador.



- ▶ Ta ut batteriet.

- Aggressiva rengöringsmedel, rengöring med en vattenstråle eller vassa föremål kan skada häcksaxen, knivarna, batteriet eller laddaren. Om häcksaxen, knivarna, batteriet eller laddaren inte rengörs ordentligt slutar eventuellt komponenterna och säkerhetsanordningarna att fungera. Personer kan skadas allvarligt.
  - ▶ Rengör häcksaxen, knivarna, batteriet och laddaren enligt anvisningarna i den här bruksanvisningen.
- Om häcksaxen, knivarna, batteriet eller laddaren inte underhålls och repareras korrekt slutar eventuellt komponenterna och säkerhetsanordningarna att fungera. Personer kan skadas allvarligt eller förolyckas.
  - ▶ Reparera inte häcksaxen, batteriet och laddaren själv.
  - ▶ Om häcksaxen, batteriet eller laddaren måste underhållas eller repareras: Kontakta en STIHL-återförsäljare.

- ▶ Underhåll knivarna enligt anvisningarna i den här bruksanvisningen.
- Vid rengöring eller underhåll av knivarna kan man skära sig på de vassa tänderna. Användaren kan skadas.
  - ▶ Använd arbetshandskar av slitstarkt material.

## 5 Förbered häcksaxen

## 5.1 Förbereda häcksaxen

Före varje användning måste följande steg utföras:

- ▶ Kontrollera att följande komponenter befinner sig i säkert skick:
  - Häcksax, **4.6.1**.
  - Knivar, **4.6.2**.
  - Batteri, **4.6.3**.
  - Laddare, **4.6.4**.
- ▶ Kontrollera batteriet, **9.2**.
- ▶ Ladda batteriet helt, **6.2**.
- ▶ Rengör häcksaxen, **14.1**.
- ▶ Kontrollera manöverdonen, **9.1**.
- ▶ Om stegen inte kan genomföras: Använd inte häcksaxen och uppsök en STIHL-återförsäljare.

## 6 Ladda batteriet och lampor

## 6.1 Montera laddaren på väggen

Laddaren kan monteras på en vägg.

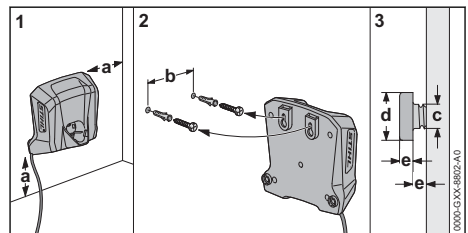

- ▶ Montera laddaren på väggen enligt följande:
    - Lämpligt fastsättningsmaterial används.
    - Laddaren är vägrät.
- Bibehåll följande mått:
- a = minst 100 mm
  - b = 54 mm
  - c = 4,5 mm
  - d = 9 mm
  - e = 2,5 mm

## 6.2 Ladda batteriet

Laddningstiden beror på olika faktorer som batteriets temperatur eller omgivningstemperaturen. Följ de rekommenderade temperaturintervallen,

 18.7, för optimal prestanda. Den faktiska laddningstiden kan avvika från den angivna laddningstiden. Laddningstiden anges på [www.stihl.com/charging-times](http://www.stihl.com/charging-times).

Om kontakten sitter i ett eluttag och batteriet sätts in i laddaren startar laddningen automatiskt. När batteriet är helt laddat stängs laddaren av automatiskt.

Batteriet och laddaren blir varma under laddningen.

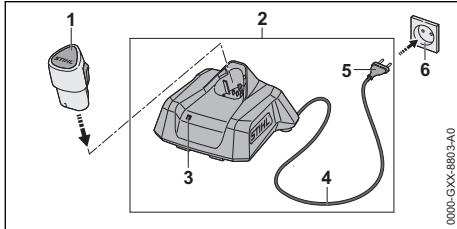

- ▶ Sätt i kontakten (5) i ett eluttag (6) som är lätt att komma åt. Laddaren (2) genomför ett självtest. LED-lamporna (3) lyser grönt i ca 1 sekund och rött i ca 1 sekund.
- ▶ Dra anslutningskabeln (4).
- ▶ Sätt in batteriet (1) i laddarens (2) styrningar och tryck in det så långt det går. LED-lamporna (3) lyser eller blinkar grönt. Batteriet (1) laddas.
- ▶ Om LED-lamporna (3) inte längre lyser: Batteriet (1) är fulladdat och kan tas ut ur laddaren (2).
- ▶ Om laddaren (2) inte längre ska användas: Dra ut elkontakten (5) ur eluttaget (6).

### 6.3 Visa laddningsnivån

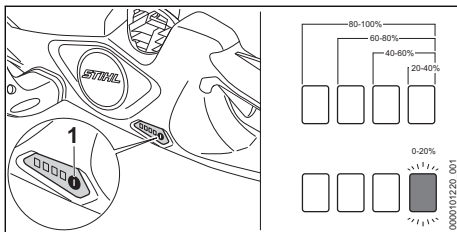

- ▶ Sätt i batteriet.
- ▶ Tryck på knappen (1). LED-lamporna lyser grönt i ca 5 sekunder och visar laddningsnivån.
- ▶ Om höger LED-lampa blinkar grönt: Ladda batteriet.

### 6.4 Lampor på häcksaxen

LED-lamporna kan indikera batteriets laddning och fel. LED-lamporna kan lysa eller blinka rött eller grönt.

Om LED-lamporna lyser eller blinkar grönt indikerar batterinivån.

- ▶ Om LED-lamporna lyser eller blinkar rött: Åtgärda felet,  17.1.

Det finns ett fel på häcksaxen eller batteriet.

### 6.5 Lampa på laddaren

Lamporna visar laddarens status eller fel. Lamporna kan lysa eller blinka grönt eller rött.

Om lamporna lyser eller blinkar grönt laddas batteriet.

- ▶ Om lamporna lyser eller blinkar rött: Åtgärda fel,  17.2.

Det finns ett fel på laddaren eller batteriet.

## 7 Sätt in och ta ut batteriet

### 7.1 Sätta i batteriet

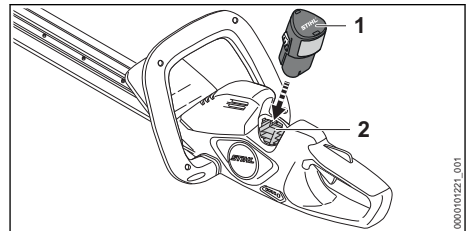

- ▶ Tryck in batteriet (1) så långt det går i batterifacket (2). Batteriet (1) låses fast med ett klick.

### 7.2 Ta ut batteriet

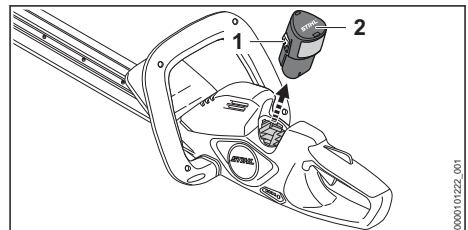

- ▶ Tryck på båda spärhakarna (1). Batteriet (2) har lossats och kan tas ur.

## 8 Sätt på och stäng av häcksaxen

### 8.1 Sätta på häcksaxen



#### VARNING

- Oberoende av ordningsföljden som växelsbygel och strömbrytaren manövreras accelererar häcksaxen och knivarna rör sig. Om man först trycker på strömbrytaren och sedan på växelsbygel kan man tappa kontrollen över häcksaxen. Det kan leda till att användaren skadas allvarligt.
  - ▶ Tryck först på växelsbygel och sedan på strömbrytaren.

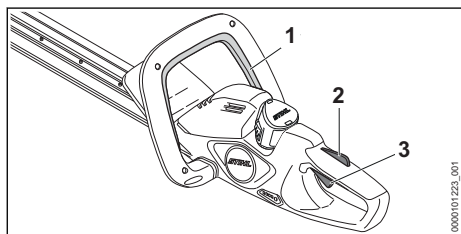

- ▶ Tryck på växelsbygel (1) och håll kvar.
- ▶ Tryck på strömbrytarspärren (2) med handen och håll kvar.
- ▶ Tryck på strömbrytaren (3) med pekfingeret och håll den intryckt.  
Häcksaxen accelererar och knivarna rör sig.

### 8.2 Stänga av häcksaxen

- ▶ Släpp växelsbygel, strömbrytaren och strömbrytarspärren.
- ▶ Vänta i ca 1 sekund tills knivarna stannat helt.
- ▶ Om knivarna fortsätter att röra sig efter ca 1 sekund: Ta ut batteriet och kontakta en STIHL-återförsäljare.  
Häcksaxen är defekt.

## 9 Kontrollera häcksaxen och batteriet

### 9.1 Kontrollera manöverdonen

#### Strömbrytarspärren och strömbrytare

- ▶ Ta ut batteriet.
- ▶ Försök trycka på strömbrytaren utan att trycka på strömbrytarspärren.
- ▶ Om det går att trycka in strömbrytaren: Använd inte häcksaxen och kontakta en STIHL-återförsäljare.  
Strömbrytarspärren är defekt.
- ▶ Tryck på strömbrytarspärren och håll kvar.

- ▶ Tryck på strömbrytaren.
- ▶ Släpp strömbrytaren och strömbrytarspärren.
- ▶ Om strömbrytaren eller strömbrytarspärren är trög eller inte går tillbaka till utgångsläget: Använd inte häcksaxen och kontakta en STIHL-återförsäljare.  
Strömbrytaren eller strömbrytarspärren är defekt.

#### Växelsbygel

- ▶ Ta ut batteriet.
- ▶ Tryck på växelsbygel och släpp igen.
- ▶ Om växelsbygel är trög eller inte går tillbaka till utgångsläget: Använd inte häcksaxen och kontakta en STIHL-återförsäljare.  
Växelsbygel är defekt.

#### Sätta på häcksaxen

- ▶ Sätt i batteriet.
- ▶ Tryck på växelsbygel och släpp igen.
- ▶ Om knivarna röde sig eller rör sig fortfarande: Använd inte häcksaxen och kontakta en STIHL-återförsäljare.  
Strömbrytaren är defekt.
- ▶ Tryck på strömbrytarspärren och håll kvar.
- ▶ Tryck på strömbrytaren och håll kvar.
- ▶ Om knivarna rör sig: Använd inte häcksaxen och kontakta en STIHL-återförsäljare.  
Växelsbygel är defekt.
- ▶ Tryck på växelsbygel och håll kvar.  
Knivarna rör sig.
- ▶ Om 3 LED-lampor blinkar rött: Ta ut batteriet och kontakta en STIHL-återförsäljare.  
Det finns ett fel på häcksaxen.
- ▶ Släpp växelsbygel.  
Knivarna slutar röra sig efter ca 1 sekund.
- ▶ Om knivarna fortsätter att röra sig efter ca 1 sekund: Ta ut batteriet och kontakta en STIHL-återförsäljare.  
Häcksaxen är defekt.

### 9.2 Kontrollera batteriet

- ▶ Sätt i batteriet.
- ▶ Tryck på häcksaxens tryckknapp.  
LED-lamporna lyser eller blinkar.
- ▶ Om lamporna inte lyser eller blinkar: Använd inte häcksaxen eller batteriet och kontakta en STIHL-återförsäljare.  
Det finns ett fel på häcksaxen eller batteriet.

## 10 Arbeta med häcksaxen

### 10.1 Håll i och styr häcksaxen

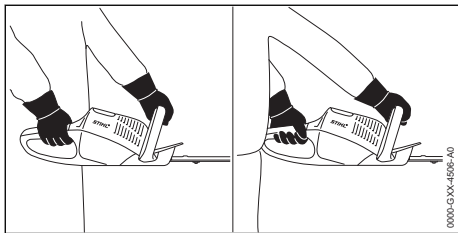

- ▶ Håll häcksaxen med en hand i handtaget så att tummen ligger runt handtaget.
- ▶ Håll häcksaxen med den andra handen i bygelhandtaget så att tummen ligger runt bygeln.

### 10.2 Klippning

- ▶ Såga av tjocka kvistar och grenar med en grensåg eller motorsåg.

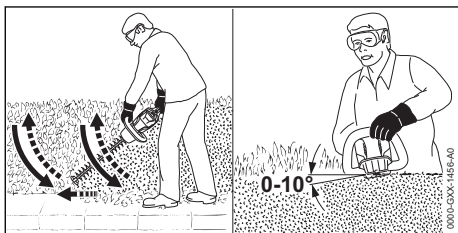

- ▶ För häcksaxen på ena sidan av häcken i en båge nerifrån och upp och klipp häcken.
- ▶ Sänk häcksaxen utan att klippa häcken.
- ▶ Gå framåt långsamt och kontrollerat.
- ▶ För häcksaxen i en båge nerifrån och upp igen och klipp häcken.
- ▶ Klipp den andra sidan av häcken på samma sätt.
- ▶ Placera knivarna på häckens ovasida i 0° till 10° vinkel.
- ▶ För häcksaxen vågrätt och i en båge framåt och bakåt och klipp häcken.
- ▶ Om klippeeffekten avtar: slipa knivarna.

Följ de rekommenderade temperaturintervallen,  18.7, för optimal prestanda.

## 11 Efter arbetet

### 11.1 Efter arbetet

- ▶ Stäng av häcksaxen och ta ut batteriet.
- ▶ Om häcksaxen är blöt: Låt häcksaxen torka.
- ▶ Låt batteriet torka om det är blött eller fuktigt  18.7.
- ▶ Rengör häcksaxen.

- ▶ Rengör knivarna.
- ▶ Trä på knivskyddet så att knivarna täcks helt.
- ▶ Rengör batteriet.

## 12 Transport

### 12.1 Transportera häcksaxen

- ▶ Stäng av häcksaxen och ta ut batteriet.
- ▶ Trä på knivskyddet så att knivarna täcks helt.

### Bära häcksaxen

- ▶ Bär häcksaxen med en hand i bygelhandtaget så att knivarna pekar bakåt.

### Transportera häcksaxen i ett fordon

- ▶ Se till att häcksaxen inte kan välta eller röra sig.

### 12.2 Transportera batteriet

- ▶ Stäng av häcksaxen och ta ut batteriet.
- ▶ Kontrollera att batteriet är i ett säkert skick.
- ▶ Se till att batteriet inte kan röra sig i förpackningen.
- ▶ Se till att förpackningen inte kan röra sig.

Batteriet måste transporteras som farligt gods. Batteriet är klassat som UN 3480 (litiumjonbatterier) och har kontrollerats enligt FN:s handbok för testning och kriterier del III, avsnitt 38.3.

Transportföreskrifterna finns angivna på [www.stihl.com/safety-data-sheets](http://www.stihl.com/safety-data-sheets).

### 12.3 Transportera laddaren

- ▶ Dra ut kontakten ur eluttaget.
- ▶ Ta ut batteriet.
- ▶ Linda upp anslutningskabeln och fäst den i laddaren.
- ▶ Om laddaren transporteras i ett fordon: Säkra laddaren med spännband, remmar eller ett nät så att den inte kan falla eller komma i rörelse.

## 13 Förvaring

### 13.1 Förvara häcksaxen

- ▶ Stäng av häcksaxen och ta ut batteriet.
- ▶ Trä på knivskyddet så att knivarna täcks helt.
- ▶ Förvara häcksaxen så här:
  - Häcksaxen kan inte ramla omkull eller sättas i rörelse.
  - Häcksaxen är utom räckhåll för barn.
  - Häcksaxen är ren och torr.

### 13.2 Förvara batteriet

STIHL rekommenderar att batteriet förvaras laddat mellan 40 % och 60 % (2 LED-lampor lyser grönt).

- ▶ Förvara batteriet enligt följande:
  - Batteriet är utom räckhåll för barn.
  - Batteriet är rent och torrt.
  - Batteriet befinner sig i ett stängt utrymme.
  - Batteriet är separerat från häcksaxen.
  - Om batteriet förvaras i laddaren: Dra ut elkontakten och förvara batteriet med en laddningsnivå mellan 40 % och 60 % (2 LED-lampor som lyser grönt).
  - Förvara inte batteriet utanför angivna temperaturgränser,  18.6.

**OBS!**

- Om batteriet inte förvaras enligt beskrivningen i denna bruksanvisning kan batteriet djupurladdas och därmed skadas irreparabelt.
  - ▶ Ladda urladdat batteri före förvaring. STIHL rekommenderar att batteriet förvaras laddat mellan 40 % och 60 % (2 LED-lampor lyser grönt).
  - ▶ Förvara batteriet separat från häcksaxen.

**13.3 Förvara laddaren**

- ▶ Dra ut kontakten ur eluttaget.

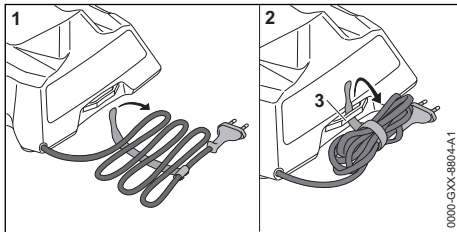

- ▶ Linda upp anslutningskabeln och fäst den i laddaren.
- ▶ Förvara laddaren enligt följande:
  - Förvara laddaren utom räckhåll för barn.
  - Se till att laddaren är ren och torr.
  - Förvara laddaren i ett stängt rum.
  - Låt inte laddaren hänga i anslutningskabeln eller i fästet (3) för anslutningskabeln.
  - Förvara inte laddaren utanför angivna temperaturgränser,  18.6.

**14 Rengöring****14.1 Rengöra häcksaxen**

- ▶ Stäng av häcksaxen och ta ut batteriet.
- ▶ Rengör häcksaxen med en fuktig trasa eller STIHL-hartslösningsmedel.
- ▶ Rengör ventilationsöppningarna med en pensel.
- ▶ Ta bort smuts ur batterifacket och rengör batterifacket med en fuktig trasa.

- ▶ Rengör de elektriska kontakterna i batterifacket med en pensel eller en mjuk borste.

**14.2 Rengöra knivarna**

- ▶ Stäng av häcksaxen och ta ut batteriet.
- ▶ Spreja STIHL-hartslösningsmedel på båda sidor av knivarna.
- ▶ Sätt i batteriet.
- ▶ Sätt på häcksaxen i 5 sekunder.
- ▶ Knivarna rör sig. STIHL-hartslösningsmedlet fördelas jämnt.

**14.3 Rengör batteriet**

- ▶ Rengör batteriet med en fuktig trasa.

**14.4 Rengör laddaren**

- ▶ Dra ut kontakten ur eluttaget.
- ▶ Rengör laddaren med en fuktig trasa.
- ▶ Rengör laddarens elektriska kontakter med en pensel eller en mjuk borste.

**15 Underhåll****15.1 Underhållsintervall**

Underhållsintervallen beror på omgivningsförhållandena och arbetsförhållandena. STIHL rekommenderar följande underhållsintervall:

**Smörj drevet var 25:e drifttimme.**

- ▶ Rengör knivarna.
- ▶ Slipa knivarna.

**En gång om året**

- ▶ Låt en STIHL-återförsäljare kontrollera häcksaxen.

**15.2 Slipa knivarna**

STIHL rekommenderar att knivarna lämnas in för slipning hos en STIHL-återförsäljare.

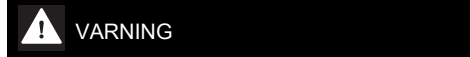

- Tänderna på knivarna är vassa. Användaren kan skära sig.
  - ▶ Använd arbetshandskar av slitstarkt material.

- ▶ Stäng av häcksaxen och ta ut batteriet.

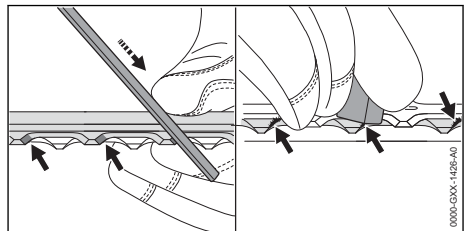

- ▶ Slipa alla eggar på den övre kniven med en flatfil från STIHL genom att dra den framåt. Håll slipvinkeln,  18.2.
- ▶ Vänd häcksaxen.
- ▶ Vässa resten av eggarna.
- ▶ Avgrada alla eggar underifrån.
- ▶ Vänd häcksaxen.
- ▶ Avgrada resten av eggarna.
- ▶ Torka upp slipdammet med en fuktig trasa.
- ▶ Spreja STIHL-hartslösningsmedel på båda sidor av knivarna.
- ▶ Sätt på häcksaxen i 5 sekunder. Knivarna rör sig. STIHL-hartslösningsmedlet fördelas jämnt.
- ▶ Om något är oklart: Kontakta en STIHL-återförsäljare.

## 16 Reparera

### 16.1 Reparera häcksaxen, batteriet och laddaren

- Användaren kan inte reparera häcksaxen, knivarna, batteriet och laddaren själv.
- ▶ Om häcksaxen eller knivarna är defekta eller skadade: Använd inte häcksaxen och kontakta en STIHL-återförsäljare.
  - ▶ Om batteriet är defekt eller trasigt: Byt batteriet.
  - ▶ Om laddaren är defekt eller trasigt: Byt laddaren.
  - ▶ Om anslutningskabeln är defekt eller trasigt: Använd inte laddaren och låt en STIHL-fackhandlare byta ut anslutningskabeln.

## 17 Felavhjälpning

### 17.1 Åtgärda fel på häcksaxen eller batteriet

Fel	Lampor på häcksaxen	Orsak	Åtgärd
Häcksaxen startar inte.	1 LED-lampa blinkar grönt.	Batteriet är inte tillräckligt laddat.	▶ Ladda batteriet.
	1 LED-lampa lyser rött.	Batteriet är för varmt eller för kallt.	▶ Ta ut batteriet. ▶ Låt batteriet svalna eller bli varmt.
	3 LED-lampor blinkar rött.	Det finns ett fel på häcksaxen.	▶ Ta ur batteriet och sätt i det igen. ▶ Sätt på häcksaxen. ▶ Om de 3 LED-lamporna fortfarande blinkar rött: Använd inte häcksaxen och kontakta en STIHL-återförsäljare.
		Knivarna går trögt.	▶ Spreja STIHL-hartslösningsmedel på båda sidor av knivarna. ▶ Om de 3 LED-lamporna fortfarande blinkar rött: Använd inte häcksaxen och kontakta en STIHL-återförsäljare.
	3 LED-lampor lyser rött.	Häcksaxen är för varm.	▶ Ta ut batteriet. ▶ Låt häcksaxen svalna.
	4 LED-lampor blinkar rött.	Fel på batteriet.	▶ Ta ut batteriet. ▶ Rengör de elektriska kontakterna i batterifacket. ▶ Sätt i batteriet. ▶ Sätt på häcksaxen. ▶ Om de 4 LED-lamporna fortfarande blinkar rött: Använd inte batteriet och kontakta en STIHL-återförsäljare.
		Avbrott i elanslutningen mellan häcksaxen och batteriet.	▶ Ta ut batteriet. ▶ Rengör de elektriska kontakterna i batterifacket. ▶ Sätt i batteriet.
		Fukt i häcksaxen eller batteriet.	▶ Låt häcksaxen eller batteriet torka,  18.7.
		Knivarna går trögt.	▶ Spreja STIHL-hartslösningsmedel på båda sidor av knivarna. ▶ Om häcksaxen fortfarande inte startar vid inkoppling: Använd inte häcksaxen och kontakta en STIHL-återförsäljare.

Fel	Lampor på häcksaxen	Orsak	Åtgärd
Häcksaxen stängs av under drift.	3 LED-lampor lyser rött.	Häcksaxen är för varm.	<ul style="list-style-type: none"> <li>▶ Ta ut batteriet.</li> <li>▶ Låt häcksaxen svalna.</li> </ul>
		Elfel.	<ul style="list-style-type: none"> <li>▶ Ta ur batteriet och sätt i det igen.</li> <li>▶ Sätt på häcksaxen.</li> </ul>
Häcksaxens drifttid är för kort.		Batteriet är inte helt laddat.	▶ Ladda batteriet helt.
		Batteriets livslängd är slut.	▶ Byt batteriet.

## 17.2 Åtgärda fel på laddaren

Fel	LED-lampa på laddaren	Orsak	Åtgärd
Batteriet laddas inte.	LED-lampor lyser rött.	Batteriet är för varmt eller för kallt.	▶ Låt batteriet sitta kvar i laddaren. Laddningen startar automatiskt så fort tillåtet temperaturområde uppnåtts.
		Elanslutningen mellan laddaren och batteriet har brutits.	<ul style="list-style-type: none"> <li>▶ Ta ut batteriet.</li> <li>▶ Rengör de elektriska kontakterna på laddaren.</li> <li>▶ Sätt i batteriet.</li> </ul>
	Fel på laddaren.	▶ Använd inte laddaren och kontakta en STIHL-återförsäljare.	
	Fel på batteriet.	▶ Använd inte batteriet och kontakta en STIHL-återförsäljare.	
Laddaren genomför inget självtest.	LED-lampor lyser inte grönt i ca 1 sekund och rött i ca 1 sekund.	Elanslutningen till laddaren har brutits kortvarigt.	<ul style="list-style-type: none"> <li>▶ Dra ut kontakten ur eluttaget.</li> <li>▶ Vänta 1 minut.</li> <li>▶ Sätt i kontakten i eluttaget.</li> </ul>

## 18 Tekniska data

### 18.1 Häcksax STIHL HSA 30.0, HSA 40.0

#### HSA 30.0

- Godkänt batteri: STIHL AS
- Vikt utan batteri: 2,0 kg

#### HSA 40.0

- Godkänt batteri: STIHL AS
- Vikt utan batteri: 2,1 kg

Drifttiden är angiven på [www.stihl.com/battery-life](http://www.stihl.com/battery-life).

### 18.2 Knivar

#### HSA 30.0

- Tandavstånd: 22 mm
- Skärlängd: 450 mm
- Slipvinkel: 34°

#### HSA 40.0

- Tandavstånd: 24 mm

- Skärlängd: 500 mm
- Slipvinkel: 31°

### 18.3 Batteri STIHL AS

- Batteriteknik: litium-jon
- Spänning: 10,8 V
- Kapacitet i Ah: se typskylten
- Energiinnehåll i Wh: se typskylten
- Vikt i kg: se typskylten

### 18.4 Laddare STIHL AL 1

- Märkspänning: se typskylten
- Frekvens: se typskylten
- Märkeffekt: se typskylten
- Laddström: se typskylten
- Maximalt energiinnehåll för tillåtet batteri STIHL AS: 12,5 Ah

Laddningstiderna anges på [www.stihl.com/charging-times](http://www.stihl.com/charging-times).

### 18.5 Förlängningskablar

Om en förlängningskabel används måste dess ledningar ha åtminstone följande tvärsnitt,

beroende på spänningen och längden på förlängningskabeln:

#### Om märkspänningen på typskylten är 220 V till 240 V:

- Upp till 20 m lång kabel: AWG 15 / 1,5 mm<sup>2</sup>
- 20 till 50 m lång kabel: AWG 13 / 2,5 mm<sup>2</sup>

#### Om märkspänningen på typskylten är 100 V till 127 V:

- Upp till 10 m lång kabel: AWG 14 / 2,0 mm<sup>2</sup>
- 10 till 30 m lång kabel: AWG 12 / 3,5 mm<sup>2</sup>

## 18.6 Temperaturgränser



### VARNING

- Batteriet är inte skyddat mot all påverkan från omgivningen. Batteriet kan börja brinna eller explodera om det utsätts för viss påverkan från omgivningen. Personer kan skadas allvarligt och materiella skador kan uppstå.
  - ▶ Batteriet får inte laddas i temperaturer under - 20 °C eller över + 50 °C.
  - ▶ Använd inte häcksaxen, batteriet eller laddaren i temperaturer under - 20 °C eller över + 50 °C.
  - ▶ Förvara inte häcksaxen, batteriet eller laddaren under - 20 °C eller över + 70 °C.

## 18.7 Rekommenderade temperaturintervall

För att se till att häcksaxen, batteriet och laddaren håller optimal prestanda, observera de rekommenderade temperaturintervallen:

- Laddning: + 5 °C till + 40 °C
- Användning: - 10 °C till + 40 °C
- Förvaring: - 20 °C till + 50 °C

Om batteriet laddas, används eller förvaras utanför de rekommenderade temperaturintervallen kan prestandan försämrast.

Om batteriet är vått eller fuktigt ska du låta batteriet torka i minst 48 timmar i en temperatur över 15 °C och under 50 °C och i en luftfuktighet på under 70 %. Högre luftfuktighet kan förlänga torktiden.

## 18.8 Buller- och vibrationsvärden

K-faktorn för ljudtrycksnivån är 2 dB(A). K-faktorn för ljudeffektnivån är 2 dB(A). K-faktorn för vibrationsvärdena är 2 m/s<sup>2</sup>.

STIHL rekommenderar att man använder hörselkydd.

### HSA 30.0

- Ljudtrycksnivå L<sub>pA</sub> uppmätt enligt EN 62841-4-2: 82 dB(A).
- Ljudeffektnivå L<sub>WA</sub> uppmätt enligt EN 62841-4-2: 90 dB(A).
- Vibrationsvärdet a<sub>hv</sub> uppmätt enligt EN 62841-4-2
  - Manöverhandtag: 1,4 m/s<sup>2</sup>.
  - Bygelhandtag: 1,9 m/s<sup>2</sup>.

### HSA 40.0

- Ljudtrycksnivå L<sub>pA</sub> uppmätt enligt EN 62841-4-2: 82 dB(A).
- Ljudeffektnivå L<sub>WA</sub> uppmätt enligt EN 62841-4-2: 90 dB(A).
- Vibrationsvärdet a<sub>hv</sub> uppmätt enligt EN 62841-4-2
  - Manöverhandtag: 1,4 m/s<sup>2</sup>.
  - Bygelhandtag: 1,9 m/s<sup>2</sup>.

De angivna vibrationsvärdena har mätts med en standardiserad kontrollmetod och kan användas som referens för elektrisk utrustning. De faktiska vibrationsvärdena kan avvika från de angivna värdena beroende på typen av användning. De angivna vibrationsvärdena kan användas för att preliminärt uppskatta vibrationsbelastningen. Den verkliga vibrationsbelastningen måste uppskattas. Här kan man även ta hänsyn till stunder då den elektriska utrustningen är avstängd och när den är på men går utan belastning.

Information om uppfyllandet av arbetsgivardirektivet avseende vibration 2002/44/EG finns på [www.stihl.com/vib](http://www.stihl.com/vib).

## 18.9 REACH

REACH är en EG-förordning för registrering, bedömning och godkännande av kemikalier.

Information om REACH-direktivet finns på [www.stihl.com/reach](http://www.stihl.com/reach).

# 19 Reservdelar och tillbehör

## 19.1 Reservdelar och tillbehör

**STIHL** De här symbolerna kännetecknar STIHL-originaldelar och STIHL-originaltillbehör.

STIHL rekommenderar att du använder originaldelar och tillbehör från STIHL.

Reservdelar och tillbehör från andra tillverkare kan inte utvärderas av STIHL i fråga om tillförlitlighet, säkerhet och lämplighet trots pågående marknadsobservation och STIHL kan inte ansvara för användningen av dem.

Originaldelar och tillbehör från STIHL kan köpas hos en STIHL-återförsäljare.

## 20 Kassering

### 20.1 Kassera häcksaxen, batteriet och laddaren

Information om kassering finns att få hos kommunförvaltningen eller en STIHL-återförsäljare.

Icke fackmannamässig kassering kan skada hälsan och miljön.

- ▶ Avfallshantera STIHLs produkter, inklusive förpackningar, enligt lokala föreskrifter på därför avsedd återvinningsstation.
- ▶ Släng inte produkten i hushållsavfallet.

## 21 EU-försäkran om överensstämmelse

### 21.1 Häcksax STIHL HSA 30.0, HSA 40.0

ANDREAS STIHL AG & Co. KG

Badstraße 115  
D-71336 Waiblingen

Tyskland

intygar på eget ansvar att

- Konstruktionstyp: batteridrivna häcksax
- Fabrikat: STIHL
- Typ: STIHL HSA 30.0, HSA 40.0
- Serieidentifiering: HA08

uppfyller bestämmelserna i direktiv 2011/65/EU, 2006/42/EG, 2014/30/EU samt 2000/14/EG och har utvecklats och tillverkats i överensstämmelse med de versioner av följande standarder som gällde vid produktionsdatumet: EN 55014-1, EN 55014-2, EN 62841-1 och EN 62841-4-2.

Tillämpad metod för bedömning av överensstämmelse enligt direktiv 2000/14/EG bilaga V.

#### HSA 30.0

- Uppmätt ljudeffektnivå: 90 dB(A)
- Garanterad ljudeffektnivå: 92 dB(A)

#### HSA 40.0

- Uppmätt ljudeffektnivå: 90 dB(A)
- Garanterad ljudeffektnivå: 92 dB(A)

Den tekniska dokumentationen förvaras hos avdelningen för produktgodkännande hos ANDREAS STIHL AG & Co. KG.

Tillverkningsår, tillverkningsland samt serienummer anges på häcksaxen.

Waiblingen, 09.03.2023

ANDREAS STIHL AG & Co. KG

enligt fullmakt



Robert Olma, Vice President, Regulatory Affairs & Global Governmental Relations

## 22 UKCA-konformitetsdeklaration

### 22.1 Häcksaxar STIHL HSA 30.0, HSA 40.0

**UK  
CA**

ANDREAS STIHL AG & Co. KG

Badstraße 115  
D-71336 Waiblingen

Tyskland

intygar på eget ansvar att

- Konstruktionstyp: batteridrivna häcksax
- Fabrikat: STIHL
- Typ: HSA 30.0, HSA 40.0
- Serieidentifiering: HA08

uppfyller bestämmelserna i UK-förordningarna The Restriction of the Use of Certain Hazardous Substances in Electrical and Electronic Equipment Regulations 2012, Supply of Machinery (Safety) Regulations 2008, Electromagnetic Compatibility Regulations 2016 och Noise Emission in the Environment by Equipment for use Outdoors Regulations 2001 och har utvecklats och tillverkats i överensstämmelse med de versioner av följande standarder som gällde vid produktionsdatumet: EN 55014-1, EN 55014-2, EN 62841-1 och EN 62841-2.

Tillämpad metod för bedömning av överensstämmelse enligt UK-förordning Noise Emission in the Environment by Equipment for use Outdoors Regulations 2001 Schedule 8.

#### HSA 30.0

- Uppmätt ljudeffektnivå: 90 dB(A)
- Garanterad ljudeffektnivå: 92 dB(A)

#### HSA 40.0

- Uppmätt ljudeffektnivå: 90 dB(A)
- Garanterad ljudeffektnivå: 92 dB(A)

Den tekniska dokumentationen förvaras hos ANDREAS STIHL AG & Co. KG.

Tillverkningsår, tillverkningsland samt serienummer anges på häcksaxen.

Waiblingen, 09.03.2023

ANDREAS STIHL AG &amp; Co. KG

enligt fullmakt



Robert Olma, Vice President, Regulatory Affairs &amp; Global Governmental Relations

## 23 Adresser

www.stihl.com

## 24 Allmänna säkerhetsanvisningar för elverktyg

### 24.1 Inledning

I det här kapitlet återges de allmänna säkerhetsbestämmelserna i standarden EN/IEC 62841 för elektriska handverktyg.

STIHL är skyldiga att återge dessa texter.

Säkerhetsbestämmelserna i "Elektrisk säkerhet" för att förhindra elektrisk stöt gäller inte för STIHLs batteridrivna produkter.



#### ! VARNING

- **Läs alla säkerhetsanvisningar, instruktioner, illustrationer och tekniska data som medföljer detta elverktyg.** Om de efterföljande anvisningarna inte följs kan det leda till elektrisk stöt, brand och/eller allvarliga skador. **Spara alla säkerhetsbestämmelser och anvisningar.**

Begreppet "elektriskt verktyg" som används i säkerhetsbestämmelserna avser elektriska verktyg som drivs med nätström (med strömkabel) eller batteridrivna elektriska verktyg (utan strömkabel).

### 24.2 Säkerhet på arbetsplatsen

- a) **Håll arbetsplatsen ren och väl upplyst.** Oordning eller dåligt belysta arbetsområden kan leda till olyckor.
- b) **Arbeta inte med det elektriska verktyget i explosionsfarlig miljö där det finns brännbara vätskor, gaser eller damm.** Elektriska verktyg genererar gnistor som kan antända damm eller ångor.
- c) **Håll barn och andra borta från det elektriska verktyget när det används.** Om din uppmärksamhet avleds kan du förlora kontrollen över det elektriska verktyget.

### 24.3 Elektrisk säkerhet

- a) **Kontakten på det elektriska verktyget måste passa i eluttaget. Kontakten får inte modifieras på något sätt. Använd inga adaptrar med skyddsjordade elektriska verktyg.** Intakta kontakter och passande eluttag minskar risken för en elektrisk stöt.
- b) **Undvik kroppskontakt med jordade ytor som rör, element, spisar och kylskåp.** Risken för elektrisk stöt är högre om din kropp är jordad.
- c) **Skydda elektriska verktyg mot regn och väta.** Om det kommer in vatten i elektriska verktyg ökar risken för en elektrisk stöt.
- d) **Använd inte anslutningskabeln för fel ändamål. Använd aldrig anslutningskabeln för att bära, dra eller för att dra ut kontakten på det elektriska verktyget. Låt inte anslutningskabeln komma i kontakt med värme, olja, vassa kanter eller rörliga delar.** Skadade eller tvinnade anslutningskablar ökar risken för en elektrisk stöt.
- e) **Använd bara förlängningskablar som är avsedda för utomhusbruk när elektriska verktyg används utomhus.** När förlängningskablar som är avsedda för utomhusbruk används minskar risken för en elektrisk stöt.
- f) **Använd en jordfelsbrytare om det elektriska verktyget måste användas i fuktig miljö.** En jordfelsbrytare minskar risken för en elektrisk stöt.

### 24.4 Personsäkerhet

- a) **Var uppmärksam, titta på det du gör och var förständig när du arbetar med ett elektriskt verktyg. Använd inte elektriska verktyg när du är trött eller är påverkad av droger, alkohol eller läkemedel.** Bara ett ögonblicks uppmärksamhet vid användning av det elektriska verktygen kan leda till allvarliga skador.
- b) **Använd alltid personlig skyddsutrustning och skyddsglasögon.** Skyddsutrustning som andningsmask, halkfria säkerhetsskor, skyddshjälm eller hörselskydd minskar risken för skador, beroende på typen av verktyg och hur det används.
- c) **Se till att verktyget inte kan kopplas in av misstag. Kontrollera att verktyget är avstängt innan du ansluter det till strömförsörjningen och/eller batteriet, lyfter upp det eller bär det.** Om du håller fingret på strömbrytaren när

verktyget bärs eller ansluter det till strömmen när det är på kan det leda till olyckor.

- d) **Ta bort inställningsverktyg eller skruvmejslar innan verktyget sätts på.** Ett verktyg eller en nyckel/mejsel som sitter i en roterande del av det elektriska verktyget kan orsaka skador.
- e) **Undvik en onormal kroppshållning. Se till att stå stadigt och balanserat.** Verktyget kan då kontrolleras bättre i oväntade situationer.
- f) **Använd lämpliga kläder. Bär inte vida kläder eller smycken. Håll hår och kläder borta från rörliga delar.** Lösa kläder, smycken eller långt hår kan fastna i rörliga delar.
- g) **Om dammsugare och uppsamlare kan monteras ska de anslutas och användas korrekt.** Om en dammsugare används kan det minska riskerna i samband med damm.
- h) **Invagga dig inte i en falsk känsla av säkerhet och bryt inte mot säkerhetsbestämmelserna för elektriska verktyg, även om du är van att arbeta med verktyget.** Vårdslost handlande kan leda till allvarliga skador på några få sekunder.

## 24.5 Användning och hantering av elektriska verktyg

- a) **Överbelasta inte det elektriska verktyget. Använd rätt elektriskt verktyg för arbetet.** Med rätt elektriskt verktyg arbetar du bättre och säkrare i rätt effektområde.
- b) **Använd inte ett elektriskt verktyg vars strömbrytare är defekt.** Ett elektriskt verktyg som inte kan sättas på och stängas av är farligt och måste repareras.
- c) **Dra ut kontakten ur eluttaget och/eller ta ut batteriet innan du gör enhetsinställningar, byter verktygsdelar eller lägger bort det elektriska verktyget.** Dessa försiktighetsåtgärder förhindrar det elektriska verktyget från att starta oavsiktligt.
- d) **Förvara elektriska verktyg som inte används utom räckhåll för barn. Låt inte personer som inte känner till verktyget och som inte har läst de här anvisningarna använda verktyget.** Elektriska verktyg är farliga om de används av oerfarna.
- e) **Ta hand om elektriska verktyg och tillbehör noggrant.** Kontrollera att rörliga delar fungerar felfritt och inte har fastnat eller går trögt och om det finns avbrutna eller skadade delar som påverkar funktionen. Lämna in det elektriska verktyget för reparation av ska-

**dade delar innan det används.** Många olyckor beror på dåligt underhållna verktyg.

- f) **Håll skärverktyg vassa och rena.** Välskötta skärverktyg med vassa egggar går lättare och är lättare att styra.
- g) **Använd elektriska verktyg, arbetsverktyg osv. enligt de här anvisningarna. Observera arbetsförhållandena och arbetet som ska utföras.** Om elektriska verktyg används för andra syften än de avsedda kan det leda till farliga situationer.
- h) **Håll handtag och grepppytor torra, rena och fria från olja och fett.** Hala handtag och grepppytor leder till osäker hantering och dålig kontroll av verktyget i oförutsedda situationer.

## 24.6 Användning och hantering av batteridrivna verktyg

- a) **Ladda bara batterierna med laddare som rekommenderas av tillverkaren.** En laddare som är avsedd för en viss typ av batteri kan orsaka brand om den används till andra batterier.
- b) **Använd bara rätt typ av batterier i elektriska verktyg.** Andra batterier kan orsaka skador och brand.
- c) **Ha inte oanvända batterier i närheten av gem, mynt, nycklar, spik, skruv eller andra små metalldelar som kan överbrygga kontaktorna.** En kortslutning mellan batterikontaktorna kan orsaka brännskador eller brand.
- d) **Vid felaktig användning kan batterivätska läcka ut. Undvik kontakt med den. Skölj med vatten om du kommer i kontakt med batterivätska. Uppsök läkare om du får batterivätska i ögonen.** Batterivätska som läcker ut kan orsaka hudirritation och brännskador.
- e) **Använd inte skadade eller ändrade batterier.** Skadade eller ändrade batterier kan bete sig oväntat och orsaka brand, explosion eller skador.
- f) **Utsätt inte batterier för eld eller höga temperaturer.** Eld eller temperaturer över 130 °C (265 °F) kan leda till explosion.
- g) **Följ alla anvisningar om laddning och ladda inte batteriet eller det batteridrivna verktyget utanför temperaturområdet som anges i bruksanvisningen.** Felaktig laddning eller laddning utanför det tillåtna temperaturområdet kan förstöra batteriet och öka brandrisiken.

## 24.7 Service

- a) **Låt bara kvalificerad personal reparera verktyget med originaldelar.** Därmed är verktyget säkert att använda.
- b) **Underhåll inte skadade batterier.** Allt underhåll av batterier får bara utföras av tillverkaren eller auktoriserade serviceverkstäder.

## 24.8 Säkerhetsbestämmelser för häcksaxar

### Allmänna säkerhetsbestämmelser för häcksaxar

- a) **Använd inte häcksaxen i dåligt väder, särskilt vid risk för åskväder.** Det minskar risken för att man blir träffad av en blixtnedslagen.
- b) **Håll alla nätledningar borta från skärområdet.** Ledningar kan döljas i häckar och buskar och av misstag skäras av med kniven.
- c) **Använd hörselskydd.** Lämplig personlig skyddsutrustning minskar risken för hörselskador.<sup>4</sup>
- d) **Håll endast häcksaxen i de isolerade handtagsytorna, eftersom knivarna kan träffa dolda strömkablar.** Om kniven kommer i kontakt med en strömförande ledning kan metalldelar på maskinen bli strömförande och det kan leda till elstöt.
- e) **Håll kroppsdelar borta från kniven. Försök inte att ta bort klippt material eller hålla i material som ska skäras när knivarna går.** Knivarna fortsätter att röra sig efter att strömbrytaren stängts av. Bara ett ögonblicks uppmärksamhet när häcksaxen används kan leda till allvarliga skador.
- f) **Se till att alla brytare är avstängda och att batteriet har tagits bort eller stängts av, innan du tar bort klippt material eller underhåller maskinen.** Om häcksaxen startar oväntat medan du tar bort fastsittande material kan det leda till allvarliga personskador.
- g) **Bär häcksaxen i handtaget när knivarna står stilla och se till att inte trycka på någon knapp.** Om häcksaxen bärs korrekt minskar risken för oavsiktlig drift som kan leda till skada från kniven.
- h) **Sätt alltid på skyddet över knivarna när häcksaxen transporteras eller förvaras.** Korrekt hantering av häcksaxen minskar risken för personskador orsakade av kniven.

<sup>4</sup>Ljudtrycksnivå > 85 dB(A)

## Sisälyluettelo

1	Alkusanat.....	87
2	Tietoja tästä käyttöohjeesta.....	88
3	Yleiskuva.....	88
4	Turvallisuusohjeet.....	89
5	Pensasleikkurin valmistelu käyttöä varten	96
6	Akun lataaminen ja LED-valot.....	96
7	Akun asentaminen ja irrottaminen.....	98
8	Pensasleikkurin käynnistäminen ja pysäyttäminen.....	98
9	Pensasleikkurin ja akun tarkastus.....	98
10	Työskentely pensasleikkurilla.....	99
11	Työskentelyn jälkeen.....	100
12	Kuljettaminen.....	100
13	Säilytys.....	100
14	Puhdistaminen.....	101
15	Huoltaminen.....	101
16	Korjaaminen.....	101
17	Häiriöiden poistaminen.....	102
18	Tekniset tiedot.....	103
19	Varaosat ja varusteet.....	104
20	Hävittäminen.....	105
21	EU-vaatimustenmukaisuusvakuutus.....	105
22	UKCA-vaatimustenmukaisuusvakuutus..	105
23	Yhteystiedot.....	106
24	Yleisiä turvallisuusohjeita sähkötyökaluille.....	106

## 1 Alkusanat

Arvoisa asiakas,

kiitämme sinua STIHL:n tuotteen valinnasta. STIHL kehittää ja valmistaa huippuluokan tuotteita pitäen suunnittelun lähtökohtana asiakkaidensa tarpeita. Näin pystymme tarjoamaan asiakkaillemme tuotteita, jotka toimivat luotettavasti myös äärimmäisen vaativissa olosuhteissa.

STIHL tunnetaan myös erinomaisesta asiakaspalvelustaan. Jälleenmyyjämme huolehtivat sekä asiantuntevasta neuvonnasta ja opastuksesta että kattavien teknisten palvelujen tarjoamisesta.

STIHL on sitoutunut kestävään ja vastuulliseen vuorovaikutukseen luonnon kanssa. Tämän käyttöohjeen tarkoituksena on auttaa sinua käyttämään STIHL-tuotetta turvallisesti ja ympäristöystävällisesti pitkän käyttöajan ajan.

Kiitämme sinua STIHL:ä kohtaan osoittamastasi luottamuksesta. Toivomme, että olet tyytyväinen hankkimaasi STIHL-tuotteeseen.



Tohtori Nikolas Stihl

**TÄRKEÄÄ! LUE OPAS ENNEN KÄYTTÖÄ JA SÄILYÄ SE VASTAISTA KÄYTTÖÄ VARTEN.**

## 2 Tietoja tästä käyttöohjeesta

### 2.1 Voimassa olevat julkaisut

Käyttöpaikassa voimassa olevia turvallisuusohjeita on noudatettava.

- ▶ Lue tämän käyttöohjeen lisäksi myös seuraavat oppaat ja varmista niin ikään, että olet ymmärtänyt kyseisten oppaiden sisällön. Säilytä myös nämä oppaat vastaisen käytön varalle:
  - STIHLin akkuja ja kiinteästi asennetuilla akuilla varustettuja tuotteita koskevia turvallisuustietoja: [www.stihl.com/safety-data-sheets](http://www.stihl.com/safety-data-sheets)

### 2.2 Tekstin sisältämien varoitusten merkitseminen

#### VAROITUS

- Tämä teksti muistuttaa vaaroista, jotka voivat johtaa vakavaan loukkaantumiseen tai jopa kuolemaan.
  - ▶ Tekstissä mainittujen toimenpiteiden avulla on mahdollista välttää vakava loukkaantuminen tai jopa kuolema.

#### HUOMAUTUS

- Tämä teksti muistuttaa vaaroista, jotka voivat johtaa esinevahinkoihin.
  - ▶ Tekstissä mainittujen toimenpiteiden avulla on mahdollista välttää esinevahingot.

### 2.3 Tekstissä käytetyt symbolit



Tämä merkki viittaa johonkin tämän käyttöohjeen lukuun.

## 3 Yleiskuva

### 3.1 Pensasaitaleikkuri, akku ja laturi

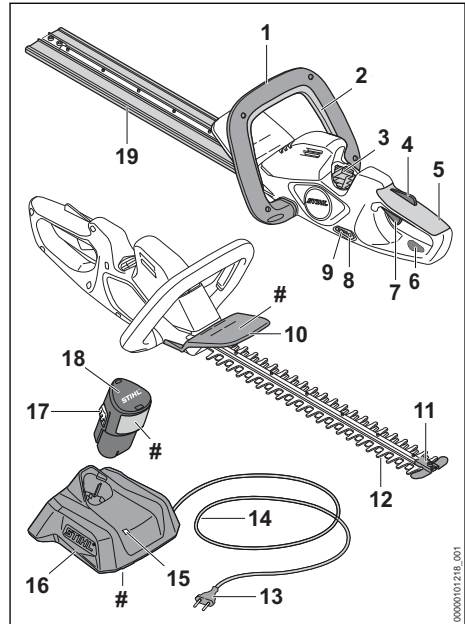

#### 1 Etukahva

Etukahva on tarkoitettu pensasaitaleikkuriin tarttumiseen sekä sen liikuttamiseen ja kantamiseen.

#### 2 Kytkinsanka

Kytkinsankaa käytetään yhdessä kytkentävivun kanssa pensasaitaleikkurin käynnistämiseen ja pysäyttämiseen.

#### 3 Akkulokero

Akkulokero toimii akun säilytystilana.

#### 4 KytKentävivun lukitsin

KytKentävivun lukitsin vapauttaa kytkentävivun toiminnan.

#### 5 Käyttökahva

Käyttökahva on tarkoitettu pensasaitaleikkuriin tarttumiseen ja sen käyttöön, liikuttamiseen sekä kantamiseen.

#### 6 Silmukka

Silmukka on tarkoitettu pensasaitaleikkurin ripustamiseen.

#### 7 KytKentävipu

KytKentävipua käytetään yhdessä kytkinsangan kanssa pensasaitaleikkurin käynnistämiseen ja pysäyttämiseen.

**8 Painike**

Tällä painikkeella voidaan kytkeä pensasaitaleikkurin LED-valot päälle.

**9 LED-valot**

LED-valot ilmaisevat akun varaustilan ja akun häiriöt.

**10 Käsisuojus**

Käsisuojus suojaa etukahvalla olevaa kättä leikkuuterien koskettamiselta.

**11 Kärkisuojaus**

Kärkisuojaus estää leikkuuterien kärkeä joutumasta kosketuksiin esineiden kanssa.

**12 Leikkuuterä**

Leikkuuterät leikkaavat leikattavaa ainesta.

**13 Verkkipistoke**

Verkkipistoke yhdistää liitoskaapelin pistoraasiaan.

**14 Liitoskaapeli**

Liitoskaapeli yhdistää laturin verkkipistokkeeseen.

**15 LED-valo**

LED-valo ilmaisee laturin tilan.

**16 Laturi**

Laturi huolehtii akun lataamisesta.

**17 Lukitushaka**

Lukitushaka lukitsee akun akkulokeroon.

**18 Akku**

Akku toimii pensasaitaleikkurin energialähteenä.

**19 Teräsuojus**

Teräsuojus suojaa käyttäjää leikkuuterien koskettamiselta.

**# Koneen numerolla varustettu arvokilpi****3.2 Symbolit**

Symbolit voivat olla pensasaitaleikkurissa, akussa tai laturissa, ja niiden merkitykset ovat seuraavat:



LED-valo palaa yhtäjaksoisesti tai vilkkuu vihreänä. Akkua ladataan.



Punainen LED-valo vilkkuu. Akun ja latauslaitteen välillä ei ole sähköistä yhteyttä tai akussa tai laturissa on vika.



**L<sub>WA</sub>** Taattu äänenpainetaso dB(A) direktiivin 2000/14/EY mukaan. Direktiivissä määritellyä mittaomenetelmää noudattamalla on mahdollista vertailla keskenään erilaisten tuotteiden melupäästöjä.



Symbolin vieressä oleva arvo ilmoittaa akun energiasisällön kennovalmistajan ilmoittamien tietojen perusteella. Käyttötilanteessa käytettävissä oleva energiasisältö on tätä pienempi.



Käytä sähkölaitetta suljetussa ja kuivassa tilassa.



Älä hävitä tuotetta talousjätteen mukana.



Lue, ymmärrä ja tallenna käyttöohjeet myöhemmää käyttöä varten.

**4 Turvallisuusohjeet****4.1 Varoitukset****4.1.1 Pensasaitaleikkuri**

Pensasaitaleikkuriin sijoitettujen varoitusten merkitys on seuraava:



Noudata turvallisuusohjeita ja toimi niiden sisältämien ohjeiden mukaisesti.



Lue, ymmärrä ja säilytä käyttöohjeet myöhemmää käyttöä varten.



Käytä suojalaseja.



Älä koske liikkuviin leikkuuteriin.



Poista akku työtaukojen sekä laitteen kuljetuksen, säilytyksen, huollon ja korjauksen ajaksi.



Suojaa pensasaitaleikkuri sateelta ja kosteudelta.

**4.1.2 Akku**

Akkuun sijoitettujen varoitusten merkitys on seuraava:



Noudata turvallisuusohjeita ja toimi niiden mukaisesti.



Lue, ymmärrä ja säilytä käyttöohjeet myöhemmää käyttöä varten.



Suojaa akku kuumuudelta ja avotulelta.



Älä upota akkua nesteisiin.

### 4.1.3 Laturi

Laturiin sijoitettujen varoitusmerkkien merkitykset ovat seuraavat:



Noudata turvallisuusohjeita ja toimi niiden sisältämien ohjeiden mukaisesti.



Lue käyttöohje ja varmista, että olet ymmärtänyt sen sisällön. Säilytä käyttöohje myöhempää käyttöä varten.



Suojaa laturi sateelta ja kosteudelta.

## 4.2 Määräystenmukainen käyttö

Pensasaitaleikkuri STIHL HSA 30.0 tai HSA 40.0 on tarkoitettu pensasaitojen, pensaiden ja pensaikkojen leikkaamiseen.

Pensasaitaleikkuria ei saa käyttää sateella.

Pensasaitaleikkurin energialähteenä toimii akku STIHL AS.

Laturi STIHL AL 1 huolehtii akun STIHL AS lataamisesta.

## ▲ VAROITUS

- Muiden kuin STIHLin pensasaitaleikkuria varten hyväksymien akkujen ja laturien käyttö voi aiheuttaa tulipalon tai räjähdyksen. Seurauksena voi olla vakava tai hengenvaarallinen loukkaantuminen ja esinevahinkoja.
  - ▶ Käytä pensasaitaleikkurissa akkua STIHL AS.
  - ▶ Lataa akku STIHL AS laturilla STIHL AL 1.
- Jos pensasaitaleikkuria, akkua tai laturia käytetään niille määritellystä käyttötarkoituksesta poikkeavasti, seurauksena voi olla vakava tai jopa hengenvaarallinen loukkaantuminen ja esinevahinkoja.
  - ▶ Puhdista pensasaitaleikkuri, akku ja laturi tämän käyttöohjeen kuvauksen mukaisesti.

### 4.3 Käyttäjää koskevat vaatimukset

## ▲ VAROITUS

- Käyttäjä ei kykene tunnistamaan eikä arvioimaan pensasaitaleikkuriin, akkuun ja laturiin liittyviä vaaroja, ellei hän ei ole saanut asianmukaista perehdytystä laitteen käyttöön. Käyt-

täjä tai muut henkilöt voivat loukkaantua vakavasti tai hengenvaarallisesti.



- ▶ Lue, ymmärrä ja säilytä käyttöohjeet myöhempää käyttöä varten.

- ▶ Jos pensasaitaleikkuri, akku tai laturi luovutetaan toiselle henkilölle: anna käyttöohjeet mukaan.

- ▶ Varmista, että käyttäjä täyttää seuraavat ehdot:

- Käyttäjä on valpas.
  - Käyttäjä kykenee fyysisten, aistinvaraisten ja henkisten kykyjensä puolesta käyttämään pensasaitaleikkuria, akkua ja laturia sekä siten työskentelemään näiden laitteiden avulla. Jos käyttäjällä on rajalliset fyysiset, sensoriset tai henkiset kyvyt, hän saa työskennellä laitteella vain vastuuhenkilön valvonnassa tai tämän antamien ohjeiden mukaan.
  - Käyttäjä osaa tunnistaa ja arvioida pensasaitaleikkuriin, akkuun ja laturiin liittyviä vaaroja.
  - Käyttäjä on täysi-ikäinen tai kansallisten määräysten mukaisessa valvotussa ammattikoulutuksessa.
  - Käyttäjä on saanut STIHL-erikoisliikkeeltä tai joltakin muulta asiantuntevalta henkilöltä perehdytyksen pensasaitaleikkuriin käyttöön, ennen kuin hän käyttää pensasaitaleikkuria ja laturia ensimmäisen kerran.
  - Käyttäjä ei ole alkoholin, lääkkeiden tai huumaavien aineiden vaikutuksen alainen.
- ▶ Jos jokin on jäänyt epäselväksi: ota yhteyttä STIHL-erikoisliikkeeseen.

### 4.4 Vaatetus ja varustus

## ▲ VAROITUS

- Imuvirtaus saattaa vetää pitkät hiukset työskentelyn aikana pensasaitaleikkuriin sisään. Käyttäjä voi loukkaantua vakavasti.
  - ▶ Sido pitkät hiukset yhteen ja varmista, että ne ovat olkapäiden yläpuolella.
- Erilaiset sirut ja kappaleet saattavat sinkoutua työskentelyn aikana ilmaan suurella nopeudella. Käyttäjä voi loukkaantua.



- ▶ Käytä tiiviisti istuvia suojalaseja. Sopivat suojalaseit on testattu standardin EN 166 tai kansallisten määräysten mukaisesti ja ne ovat saatavana kaupassa vastaavilla merkinnöillä.

- ▶ Käytä pitkähihaista, tiiviisti kehoa vasten istuvaa yläosaa ja pitkälahkeisia housuja.
- Työskentelyn aikana ilmaan saattaa nousta pölyä. Sisään hengitetty pöly voi olla haitallista terveydelle ja aiheuttaa allergisia reaktioita.
  - ▶ Jos muodostuu pölyä: Käytä pölysuojainta.
- Työskentelyyn sopimaton vaatetus saattaa takertua kiinni puustoon, risuihin ja pensasleikkuriin. Käyttäjä voi loukkaantua vakavasti, mikäli hän ei ole pukeutunut sopivaan työvaatetukseen.
  - ▶ Käytä tiukasti kehoa vasten istuvaa vaate-tusta.
  - ▶ Riisu huivit ja korut yltäsi.
- Työskentelyn aikana käyttäjä voi joutua kosketuksiin liikkuvien leikkuuterien kanssa. Käyttäjä voi loukkaantua vakavasti.
  - ▶ Käytä kestävästä materiaalista valmistettuja jalkineita.
  - ▶ Käytä kestävästä materiaalista valmistettuja pitkiä housuja.
- Puhdistus- tai huoltotöiden aikana käyttäjä voi joutua kosketuksiin leikkuuterien kanssa. Käyttäjä voi loukkaantua.
  - ▶ Käytä kestävästä materiaalista valmistettuja työvälineitä.
- Käyttäjä voi liukastua, mikäli hän ei käytä sopivia työjalkineita. Käyttäjä voi loukkaantua.
  - ▶ Käytä tukevia, umpinaisia ja karkeapohjaisia jalkineita.

## 4.5 Työskentelyalue ja ympäristö

### 4.5.1 Pensasleikkuri

#### ▲ VAROITUS

- Sivulliset, lapset ja eläimet eivät pysty tunnistamaan eivätkä arvioimaan pensasleikkurista sekä ilmaan sinkoutuvista siruista ja kappaleista aiheutuvia vaaroja. Sivulliset, lapset ja eläimet saattavat loukkaantua vakavasti, minkä lisäksi seurauksena voi olla esinevahinkoja.
  - ▶ Pidä sivulliset, lapset ja eläimet loitolla työskentelyalueesta.
  - ▶ Älä jätä pensasleikkuria valvomatta.
  - ▶ Varmista, että lapset eivät voi leikkiä pensasleikkurilla.
- Pensasleikkuri ei ole vedenpitävä. Seurauksena voi olla sähköisku, mikäli laitteella työskennellään sateessa tai kosteassa ympäristössä. Tästä voi olla seurauksena käyttäjän loukkaantuminen että pensasleikkurin vaurioituminen.



- ▶ Älä työskentele sateessa äläkä kosteassa ympäristössä.

- Pensasleikkurin sähköosat voivat synnyttää kipinöitä. Kipinät voivat aiheuttaa helposti syttyvässä tai räjähdysalttiissa ympäristössä tulipalon ja räjähdyksen. Seurauksena voi olla vakava tai jopa hengenvaarallinen loukkaantuminen ja esinevahinkoja.
  - ▶ Älä työskentele helposti syttyvässä tai räjähdysalttiissa ympäristössä.

### 4.5.2 Akku

#### ▲ VAROITUS

- Sivulliset, lapset ja eläimet eivät kykene tunnistamaan eivätkä arvioimaan akusta aiheutuvia vaaroja. Sivulliset, lapset ja eläimet saattavat loukkaantua vakavasti.
  - ▶ Pidä sivulliset henkilöt, lapset ja eläimet loitolla.
  - ▶ Älä jätä akkua valvomatta.
  - ▶ Varmista, etteivät lapset voi leikkiä akulla.
- Akkua ei ole suojattu kaikilta ympäristötekijöiltä. Jos akku altistuu tietyille ympäristövaikutuksille, se voi syttyä tuleen, räjähtää tai vaurioitua peruuttamattomasti. Seurauksena voi olla vakava loukkaantuminen ja aineellisia vahinkoja.



- ▶ Suojaa akku kuumuudelta ja avotulta.
- ▶ Älä heitä akkua tuleen.



- ▶ Älä lataa, käytä ja säilytä akkua määritellyjen lämpötilarajojen ulkopuolella, 18.6.
- ▶ Älä upota akkua nesteisiin.



- ▶ Pidä akku etäällä metallisista pienesineistä.
- ▶ Älä altista akkua suurelle paineelle.
- ▶ Älä altista akkua mikroaalloille.
- ▶ Suojaa akku kemikaaleilta ja suoloilta.

### 4.5.3 Laturi

#### ▲ VAROITUS

- Sivulliset ja lapset eivät kykene tunnistamaan eivätkä arvioimaan laturista ja sähkövirrasta aiheutuvia vaaroja. Sivulliset henkilöt, lapset ja eläimet voivat loukkaantua vakavasti tai kuolla.
  - ▶ Pidä sivulliset henkilöt, lapset ja eläimet loitolla.
  - ▶ Varmista, että lapset eivät voi leikkiä laturilla.

- Laturi ei ole vesitiivis. Seurauksena voi olla sähköiskuja, mikäli laitteella työskennellään sateessa tai kosteassa ympäristössä. Tästä voi olla seurauksena käyttäjän loukkaantuminen ja laturin vaurioituminen.



- ▶ Älä käytä laitetta sateessa äläkä kosteassa ympäristössä.

- Laturia ei ole suojattu kaikilta ympäristön vaikutuksilta. Eräille ympäristön vaikutuksille altistunut laturi saattaa syttyä tuleen tai räjähtää. Seurauksena voi olla vakava loukkaantuminen ja aineellisia vahinkoja.
  - ▶ Käytä laturia suljetussa ja kuivassa tilassa.
  - ▶ Älä käytä laturia helposti syttyvässä tai räjähdysalttiissa ympäristössä.
  - ▶ Älä käytä laturia helposti syttyvällä alustalla.
  - ▶ Älä käytä ja säilytä laturia määriteltujen lämpötilarajojen ulkopuolella, 18.6.
- Liitoskaapeliin voi kompastua. Tästä voi olla seurauksena sekä loukkaantuminen että laturin vaurioituminen.
  - ▶ Sijoita liitoskaapeli siten, että se kulkee kauttaaltaan lattiaa pitkin.

## 4.6 Turvallinen toimintakunto

### 4.6.1 Pensasaitaleikkuri

Pensasaitaleikkuri on turvallisessa toimintakunnossa, jos seuraavat edellytykset täyttyvät:

- Pensasaitaleikkuri on vaurioitumaton.
- Pensasleikkuri on puhdas ja kuiva.
- Hallintalaitteet toimivat moitteettomasti, eikä hallintalaitteisiin ole tehty muutoksia.
- Leikkuuterät on asennettu oikein.
- Pensasaitaleikkuriin on asennettu ainoastaan siihen tarkoitettuja STIHLin alkuperäisvarusteita.
- Varusteet on asennettu oikein.

## ▲ VAROITUS

- Jos laite ei ole turvallisessa toimintakunnossa, osat saattavat toimia virheellisesti. Myös turvalaitteet saattavat tällöin lakata toimimasta. Tämä voi johtaa vakavaan tai hengenvaaralliseen loukkaantumiseen.
  - ▶ Käytä pensasaitaleikkuria vain, jos se on ehjä.
  - ▶ Jos pensasleikkuri on likainen tai märkä: puhdista ja kuivaa pensasleikkuri.
  - ▶ Älä tee pensasaitaleikkuriin muutoksia.
  - ▶ Jos hallintalaitteet eivät toimi: Älä käytä pensasaitaleikkuria.

- ▶ Asenna pensasaitaleikkuriin ainoastaan siihen tarkoitettuja STIHLin alkuperäisvarusteita.
- ▶ Asenna varusteet käyttöohjeen tai lisävarusteen käyttöohjeen mukaisesti.
- ▶ Älä työnnä esineitä pensasaitaleikkurissa oleviin aukkoihin.
- ▶ Uusi kuluneet tai vaurioituneet ohjekilvet.
- ▶ Jos jokin asia on jäänyt sinulle epäselväksi: Ota yhteyttä STIHL-erikoisliikkeeseen.

### 4.6.2 Leikkuuterä

Leikkuuterät ovat turvallisessa toimintakunnossa, jos seuraavat edellytykset täyttyvät:

- Leikkuuterät ovat ehjiä.
- Leikkuuterät eivät ole väänntyneet.
- Leikkuuterät liikkuvat kevyesti.
- Leikkuuterät on teroitettu oikein.
- Leikkuuterissä ei ole jäystettä.

## ▲ VAROITUS

- Jos leikkuuterät eivät ole turvallisessa toimintakunnossa, leikkuuteristä saattaa irrota palasia, jotka voivat puolestaan sinkoutua ympäristöön. Tästä voi olla seurauksena vakava loukkaantuminen.
  - ▶ Käytä leikkuuterää vain, jos terä on ehjä.
  - ▶ Suorita leikkuuterien puhdistus ja jäysteenoisto oikein.
  - ▶ Jos jokin asia on jäänyt sinulle epäselväksi: Ota yhteyttä STIHL-jälleenmyyjään.

### 4.6.3 Akku

Akku on turvallisessa toimintakunnossa, jos seuraavat edellytykset täyttyvät:

- Akussa ei ole vaurioita.
- Akku on puhdas ja kuiva.
- Akku toimii moitteettomasti, eikä akussa ole muutoksia.

## ▲ VAROITUS

- Akkua ei voida enää käyttää turvallisesti, mikäli akku ei ole turvallisessa toimintakunnossa. Seurauksena voi olla vakava loukkaantuminen.
  - ▶ Käytä akkua vain, jos siinä ei ole minkäänlaisia vaurioita.
  - ▶ Älä lataa vaurioitunutta tai viallista akkua.
  - ▶ Jos akku on likaantunut: Puhdista akku.
  - ▶ Jos akku on märkä tai kostea: Anna akun kuivua, 18.7.
  - ▶ Älä tee akkuun muutoksia.
  - ▶ Älä työnnä esineitä akussa oleviin aukkoihin.
  - ▶ Älä yhdistä ja oikosulje akun sähkökoskettimia metalliesineillä.

- ▶ Älä avaa akkua.
- ▶ Uusi kuluneet tai vaurioituneet ohjekyllit.
- Vaurioituneesta akusta saattaa vuotaa nestettä. Iho tai silmät voivat ärsyntyä, jos iho tai silmät joutuvat kosketuksiin nesteen kanssa.
  - ▶ Vältä joutumista kosketuksiin nesteen kanssa.
  - ▶ Jos iho on joutunut kosketuksiin nesteen kanssa: pese altistuneet ihoalueet runsaalla vedellä ja saippualla.
  - ▶ Jos ainetta on joutunut silmiin: Huuhteile silmiä runsaalla vedellä vähintään 15 minuutin ajan ja hakeudu lääkäriin.
- Vaurioituneesta tai viallisesta akusta voi poistua outoja hajuja tai savua. Tällainen akku saattaa myös syttyä tuleen. Seurauksena voi olla vakava tai hengenvaarallinen loukkaantuminen ja esinevahinkoja.
  - ▶ Jos akusta poistuu outoja hajuja tai savua: Älä käytä akkua ja pidä se etäällä palavista materiaaleista.
  - ▶ Jos akku syttyy palamaan: yritä sammuttaa akku tulensammuttimella tai vedellä.

#### 4.6.4 Laturi

Laturi on turvallisessa toimintakunnossa, jos seuraavat edellytykset täyttyvät:

- Laturi on ehjä.
- Laturi on puhdas ja kuiva.

### ▲ VAROITUS

- Jos laite ei ole turvallisessa toimintakunnossa, osat saattavat toimia virheellisesti. Myös turvalaitteet saattavat tällöin lakata toimimasta. Tämä voi johtaa vakavaan tai jopa hengenvaaralliseen loukkaantumiseen.
  - ▶ Käytä vain ehjää laturia.
  - ▶ Jos laturi on likaantunut tai märkä: puhdista laturi ja anna sen kuivua.
  - ▶ Älä tee laturiin muutoksia.
  - ▶ Älä työnnä esineitä laturissa oleviin aukkoihin.
  - ▶ Älä yhdistä ja oikosulje laturin sähkökosketimia metalliesineillä.
  - ▶ Älä avaa laturia.

#### 4.7 Työskentely

### ▲ VAROITUS

- Eräissä tilanteissa käyttäjä ei enää pysty työskentelemään keskittyneesti. Käyttäjä voi kompastua, kaatua ja loukkaantua vakavasti.
  - ▶ Työskentele rauhallisesti ja harkitusti.
  - ▶ Jos valaistus ja näkyvyys on heikko: älä työskentele pensasleikkurilla.
  - ▶ Käytä pensasleikkuria yksin.

- ▶ Kiinnitä huomiota esteisiin.
- ▶ Työskentele maanpinnalla seisten ja huolehdi tasapainosi säilymisestä. Jos sinun on työskenneltävä korkealla: käytä nostolavaa tai tukevaa telineitä.
- ▶ Jos tunnet itsesi väsyneeksi: pidä tauko työskentelyssä.
- Käyttäjä saattaa väsyä tavallista nopeammin, mikäli hän käyttää laitetta olkapään korkeuden yläpuolella. Käyttäjä voi loukkaantua vakavasti.
  - ▶ Työskentele vain lyhyen aikaa olkapään korkeuden yläpuolella.
  - ▶ Pidä taukoja työskentelyn aikana.
- Leikkuuterän liike saattaa pysähtyä äkillisesti, jos terä osuu kovaan kappaleeseen. Tässä tilanteessa esiintyvien vastavoimien vaikutuksesta käyttäjä saattaa menettää pensasleikkurin hallinnan ja loukkaantua vakavasti.
  - ▶ Pidä pensasleikkurista kiinni molemmin käsin.
  - ▶ Tarkasta ennen työskentelyn aloittamista, onko pensaan sisällä kovia kappaleita. Poista tällaiset kappaleet ennen työskentelyn aloittamista.
- Liikkuvat leikkuuterät voivat aiheuttaa käyttäjälle viiltohaavoja. Käyttäjä voi loukkaantua vakavasti.



- ▶ Älä kosketa liikkuvia leikkuuteriä.
- ▶ Jos leikkuuterät ovat juuttuneet paikalleen osuttuaan johonkin kappaleeseen: sammuta pensasleikkurin virta ja poista akku. Poista kappale vasta tämän jälkeen.
- Jos pensasleikkurissa ilmenee käytön aikana muutoksia tai pensasleikkurin käyttäytyminen poikkeaa tavanomaisesta, pensasleikkuri ei ole enää turvallisessa toimintakunnossa. Seurauksena voi olla vakava loukkaantuminen samoin kuin esinevahinkoja.
  - ▶ Lopeta työt, poista akku ja ota yhteyttä STIHL-jälleenmyyjään.
- Pensasleikkuri saattaa täristä työskentelyn aikana.
  - ▶ Käytä käsineitä.
  - ▶ Pidä taukoja työskentelyn aikana.
  - ▶ Jos havaitset merkkejä verenkiertohäiriöistä: hakeudu lääkäriin.
- Leikkuuterät liikkuvat vielä noin 1 sekunnin ajan sen jälkeen, kun ote on irrotettu kytkentävivusta. Liikkuvat leikkuuterät voivat aiheuttaa viiltohaavoja. Tästä voi olla seurauksena vakava loukkaantuminen.
  - ▶ Pidä pensasleikkuria paikallaan sekä takakavasta että etukavasta käsin ja odota, kunnes leikkuuterät ovat pysähtyneet.

## ▲ VAARA

- Leikkuuterät voivat joutua kosketuksiin jännitteisten kaapeleiden kanssa ja vaurioittaa niitä, mikäli laitteella työskennellään ympäristössä, jossa sijaitsee jännitteisiä kaapeleita. Käyttäjä voi loukkaantua vakavasti tai jopa hengenvaarallisesti.
  - ▶ Älä työskentele ympäristössä, jossa on jännitteisiä kaapeleita.

### 4.8 Lataaminen

## ▲ VAROITUS

- Vaurioitunut tai viallinen laturi voi aiheuttaa lataamisen aikana outoja hajuja sekä savun muodostumista. Tästä voi olla seurauksena loukkaantuminen sekä esinevahinkoja.
  - ▶ Irrota verkkopistoke pistorasiasta.
- Laturi voi ylikuumentua ja aiheuttaa tulipalon, mikäli lämpö ei pääse poistumaan laitteesta riittävän tehokkaasti. Seurauksena voi olla vakava tai jopa hengenvaarallinen loukkaantuminen ja esinevahinkoja.
  - ▶ Älä peitä laturia.

### 4.9 Sähköliitännän yhdistäminen

Seuraavat tekijät voivat mahdollisesti aiheuttaa kosketuksen jännitteisiin osiin:

- Liitoskaapeli tai jatkokaapeli on vaurioitunut.
- Liitoskaapelin tai jatkokaapelin verkkopistoke on vaurioitunut.
- Pistorasiaa ei ole asennettu oikein.

## ▲ VAARA

- Jännitteisten osien koskettaminen saattaa aiheuttaa sähköiskun. Käyttäjä voi loukkaantua vakavasti tai jopa hengenvaarallisesti.
  - ▶ Varmista, että sekä liitoskaapeli, jatkokaapeli että näiden verkkopistokkeet ovat ehjiä.
- 
 Jos liitoskaapeli tai jatkokaapeli on vaurioitunut:
  - ▶ Älä koske vaurioituneeseen kohtaan.
  - ▶ Irrota verkkopistoke pistorasiasta.
- ▶ Liitoskaapelia, jatkojohtoa ja niiden verkkopistoketta saa koskettaa vain kuivin käsin.
- ▶ Yhdistä liitoskaapeli tai jatkokaapelin verkkopistoke asianmukaisesti asennettuun ja suojattuun suojakoskettimella varustettuun pistorasiaan.
- ▶ Yhdistä latauslaite liitäntään, joka on varustettu vikavirtasuojajykimmellä (30 mA, 30 ms).
- Vaurioitunut tai vääränlainen jatkokaapeli voi johtaa sähköiskuihin. Tämä voi johtaa vaka-

vaan tai hengenvaaralliseen loukkaantumiseen.

- ▶ Käytä vain jatkokaapelia, jonka poikkipinta-ala on ohjeiden mukainen,  18.5.

## ▲ VAROITUS

- Väärä verkkojännite tai väärä verkkotaajuus voi aiheuttaa laturissa ylijännitteen lataamisen aikana. Laturi voi vaurioitua.
  - ▶ Varmista, että sähköverkon verkkojännite ja verkkotaajuus vastaavat laturin arvokilvessä ilmoitettuja arvoja.
- Jos laturi on kytketty monipistorasiaan, sähkökomponentit voivat ylikuumentua latauksen aikana. Komponentit voivat kuumentua ja aiheuttaa tulipalon. Ihmiset voivat loukkaantua vakavasti tai hengenvaarallisesti, ja seurauksena voi olla omaisuusvahinko.
  - ▶ Varmista, että laturin ja kaikkien monipistorasiaan liitettyjen sähkölaitteiden arvokilvessä olevat tehomääritykset eivät ylitä monipistorasian tehomäärityksiä.
- Väärin sijoitettu liitoskaapeli tai jatkokaapeli voi vaurioitua ja aiheuttaa kompastumisen. Tästä voi olla seurauksena sekä loukkaantuminen että liitoskaapelin tai jatkokaapelin vaurioituminen.
  - ▶ Sijoita ja merkitse liitoskaapeli ja jatkojohto siten, ettei niihin voi kompastua.
  - ▶ Sijoita liitoskaapeli ja jatkokaapeli siten, etteivät kaapelit ole jännitetyjä tai kiertyneitä.
  - ▶ Sijoita liitoskaapeli ja jatkokaapeli siten, että kaapelit eivät vaurioidu, rikkoudu tai joudu puristuksiin tai hankaudu.
  - ▶ Suojaa liitoskaapeli ja jatkokaapeli kuumuudelta, öljyltä ja kemikaaleilta.
  - ▶ Sijoita liitoskaapeli ja jatkokaapeli kuivalle alustalle.
- Jatkokaapelin lämpenee työskentelyn aikana. Muodostunut lämpö voi aiheuttaa tulipalon, jos lämpö ei pääse poistumaan.
  - ▶ Kaapelirumpua käytettäessä: kelaa kaapeli kokonaan pois kaapelirummulta.
- Jos sähköjohdot ja putket on asennettu seinään, ne voivat vaurioitua, kun laturi asennetaan seinään. Kosketus sähköjohtoihin saattaa aiheuttaa sähköiskun. Seurauksena voi olla vakava loukkaantuminen ja aineellisia vahinkoja.
  - ▶ Varmista, että asennuspaikan kohdalla seinässä ei ole sähköjohtoja tai putkia.
- Jos laturia ei ole asennettu seinään tässä annettujen ohjeiden mukaisesti, laturi tai akku voivat pudota tai laturi voi kuumentua liikaa.

Seurauksena voi olla loukkaantuminen ja esinevahinkoja.

- ▶ Asenna laturi seinään tämän käyttöohjeen kuvauksen mukaisesti.
- Jos laturi sekä sen sisään asennettu akku asennetaan seinään, akku voi pudota laturista. Seurauksena voi olla loukkaantuminen ja esinevahinkoja.
  - ▶ Kiinnitä ensin laturi seinään ja asenna akku vasta sen jälkeen.

## 4.10 Kuljettaminen

### 4.10.1 Pensasaitaleikkuri

#### ▲ VAROITUS

- Pensasleikkuri voi kaatua tai liikkua paikaltaan kuljetuksen aikana. Seurauksena voi olla loukkaantuminen ja esinevahinkoja.



- ▶ Poista akku.

- ▶ Työnnä teräsuojus leikkuuterän päälle siten, että suojus peittää leikkuuterän kokonaan.
- ▶ Varmista pensasleikkuri kiinnityshihnoilla, vöillä tai verkolla siten, että se ei pääse kaatumaan ja liikkumaan.

### 4.10.2 Akku

#### ▲ VAROITUS

- Akkua ei ole suojattu kaikilta ympäristötekijöiltä. Eräille ympäristötekijöille altistunut akku saattaa vahingoittua. Tästä voi olla seurauksena esinevahinkoja.
  - ▶ Älä kuljeta vaurioitunutta akkua.
  - ▶ Jos toimitukseen sisältyy laukku: Kuljeta akkua mukana toimitetussa laukussa.
- Akku voi kaatua tai liikkua paikaltaan kuljetuksen aikana. Seurauksena voi olla loukkaantuminen ja esinevahinkoja.
  - ▶ Pakkaa akku pakkaukseen niin, ettei se voi liikkua paikaltaan.
  - ▶ Kiinnitä pakkaus siten, ettei se voi liikkua paikaltaan.

### 4.10.3 Laturi

#### ▲ VAROITUS

- Laturi voi kaatua tai liikkua paikaltaan kuljetuksen aikana. Tästä voi seurata loukkaantumisia ja esinevahinkoja.
  - ▶ Irrota verkkopistoke pistorasiasta.
  - ▶ Poista akku.

- ▶ Kuljeta laturia mukana toimitetussa laukussa.
- ▶ Jos toimitus ei sisällä laukkuja: varmista laturi kiinnityshihnoilla, vöillä tai verkolla siten, ettei se pääse kaatumaan ja liikkumaan.
- Liitoskaapelia ei ole tarkoitettu laturin kantamiseen. Liitoskaapeli ja laturi voivat vaurioitua.
  - ▶ Kelaa liitoskaapeli kasaan ja kiinnitä se laturiin.

## 4.11 Säilytys

### 4.11.1 Pensasaitaleikkuri

#### ▲ VAROITUS

- Lapset eivät pysty tunnistamaan eivätkä arvioimaan pensasleikkurista aiheutuvia vaaroja. Lapset voivat loukkaantua vakavasti.



- ▶ Poista akku.

- ▶ Työnnä teräsuojus leikkuuterän päälle siten, että suojus peittää leikkuuterän kokonaan.
- ▶ Säilytä pensasleikkuri poissa lasten ulottuvilta.
- Pensasleikkurin sähkökoskettimet ja metalliosat voivat syöpyä altistuessaan kosteudelle. Pensasleikkuri voi vahingoittua.



- ▶ Poista akku.

- ▶ Säilytä pensasleikkuri puhtaana ja kuivana.

### 4.11.2 Akku

#### ▲ VAROITUS

- Lapset eivät kykene tunnistamaan eivätkä arvioimaan akusta aiheutuvia vaaroja. Lapset voivat loukkaantua vakavasti.
  - ▶ Säilytä akku poissa lasten ulottuvilta.
- Akkua ei ole suojattu kaikilta ympäristötekijöiltä. Eräiden ympäristötekijöiden vaikutuksille altistunut akku saattaa vahingoittua korjauskelvottomaksi.
  - ▶ Säilytä akku puhtaana ja kuivana.
  - ▶ Säilytä akku suljetussa tilassa.
  - ▶ Säilytä akku erillään pensasaitaleikkurista.
  - ▶ Jos akkua säilytetään laturissa: Irrota verkkopistoke pistorasiasta ja säilytä akkua varaustasolla välillä 40–60 % (2 vihreää LED-valoa palaa).
  - ▶ Älä säilytä akkua määritettyjen lämpötilarajojen ulkopuolella, 18.6.

#### 4.11.3 Laturi

### ▲ VAROITUS

- Lapset eivät kykene tunnistamaan eivätkä arvioimaan laturista aiheutuvia vaaroja. Lapset voivat loukkaantua vakavasti tai jopa hengenvaarallisesti.
  - ▶ Irrota verkkopistoke liitännästä.
  - ▶ Säilytä laturi poissa lasten ulottuvilta.
- Laturia ei ole suojattu kaikilta ympäristön vaikutuksilta. Eräille ympäristön vaikutuksille altistunut laturi saattaa vahingoittua.
  - ▶ Irrota verkkopistoke liitännästä.
  - ▶ Jos laturi on lämmin: anna laturin jäähtyä.
  - ▶ Säilytä laturi puhtaana ja kuivana.
  - ▶ Säilytä laturi suljetussa tilassa.
  - ▶ Älä säilytä laturia määritettyjen lämpötilarajojen ulkopuolella,  18.6.
- Liitoskaapelia ei ole tarkoitettu laturin kantamiseen tai ripustamiseen. Liitoskaapeli ja laturi voivat vaurioitua.
  - ▶ Tartu laturiin tukevalla otteella kotelosta käsin.
  - ▶ Ripusta laturi seinäpidikkeeseen.

#### 4.12 Puhdistus, huolto ja korjaus

### ▲ VAROITUS

- Jos akku on paikallaan puhdistuksen, huollon tai korjauksen aikana, pensasaitaleikkuri saattaa kytkeytyä vahingossa päälle. Seurauksena voi olla vakava loukkaantuminen ja aineellisia vahinkoja.



- ▶ Poista akku.

- Pensasaitaleikkuri, leikkuuterät, akku tai laturi saattavat vahingoittua, jos puhdistuksessa käytetään voimakkaita puhdistusaineita, vesisuihkua tai teräviä esineitä. Jos pensasleikkuria, leikkuuteriä, akkua ja laturia ei puhdisteta tämän käyttöohjeen kuvauksen mukaisesti, laitteiden osat saattavat toimia virheellisesti. Myös turvalaitteet saattavat tällöin lakata toimimasta. Seurauksena voi olla vakava loukkaantuminen.
  - ▶ Puhdista pensasleikkuri, leikkuuterät, laturi ja akku tämän käyttöohjeen kuvauksen mukaisesti.
- Jos pensasleikkuria, leikkuuteriä, akkua ja laturia ei huolleta tai korjata tämän käyttöohjeen kuvauksen mukaisesti, laitteiden osat saattavat toimia virheellisesti. Myös turvalaitteet saattavat tällöin lakata toimimasta. Tämä









voi johtaa vakavaan tai hengenvaaralliseen loukkaantumiseen.

- ▶ Älä yritä itse huoltaa tai korjata pensasleikkuria, akkua ja laturia.
- ▶ Jos pensasleikkuri, akku, tai laturi vaativat huoltoa tai korjaamista: ota yhteyttä STIHL-erikoisliikkeeseen.
- ▶ Puhdista leikkuuterät tämän käyttöohjeen kuvauksen mukaisesti.
- Terävät leikkuuhampaat voivat aiheuttaa käyttäjälle viiltohaavoja leikkuuterään liittyvien puhdistus- tai huoltotöiden aikana. Käyttäjä voi loukkaantua.
  - ▶ Käytä kestävästä materiaalista valmistettuja työkalusineitä.

## 5 Pensasleikkurin valmistelu käyttöä varten

### 5.1 Pensasaitaleikkurin valmistelu käyttöä varten

Seuraavat toimenpiteet on suoritettava aina ennen työskentelyn aloittamista:

- ▶ Varmista, että seuraavat laitteet ovat turvallisessa kunnossa:
  - Pensasaitaleikkuri,  4.6.1.
  - Leikkuuterä,  4.6.2.
  - Akku,  4.6.3.
  - Laturi,  4.6.4.
- ▶ Tarkasta akku,  9.2.
- ▶ Lataa akku täyteen,  6.2.
- ▶ Puhdista pensasaitaleikkuri,  14.1.
- ▶ Tarkista hallintalaitteet,  9.1.
- ▶ Jos kuvattuja vaiheita ei voida suorittaa: Älä käytä pensasaitaleikkuria ja ota yhteys STIHL-erikoisliikkeeseen.

## 6 Akun lataaminen ja LED-valot

### 6.1 Laturin asennus seinään

Laturi voidaan asentaa seinään.

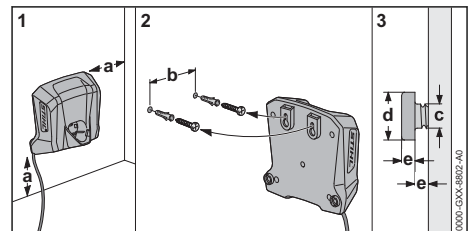

- ▶ Asenna laturi seinään siten, että seuraavat edellytykset täyttyvät:
  - Käytetään asianmukaisia kiinnitysmateriaaleja.
  - Laturi on vaakasuorassa.  
Seuraavia mittoja noudatetaan:
    - a = vähintään 100 mm
    - b = 54 mm
    - c = 4,5 mm
    - d = 9 mm
    - e = 2,5 mm

## 6.2 Akun lataaminen

Latausaikaan vaikuttavat monet eri tekijät, kuten akun lämpötila ja ympäristön lämpötila. Noudata suositeltuja lämpötila-alueita parhaan mahdollisen suorituskyvyn varmistamiseksi, [18.7](#). Todellinen latausaika saattaa poiketa valmistajan ilmoittamasta latausajasta. Latausajat ilmoitetaan osoitteessa [www.stihl.com/charging-times](http://www.stihl.com/charging-times).

Kun verkkopistoke liitetään pistorasiaan ja akku asennetaan laturiin, lataus käynnistyy automaattisesti. Laturi kytkeytyy automaattisesti pois päältä ladattuaan akun täyteen.

Akku ja laturi lämpenevät lataamisen aikana.

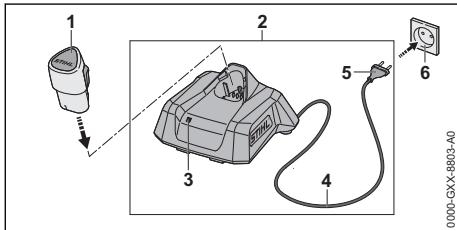

- ▶ Yhdistä verkkopistoke (5) pistorasiaan (6), joka on helposti saavutettavissa.
- ▶ Laturi (2) suorittaa itsetestin. LED-valo (3) palaa ensin vihreänä n. 1 sekunnin ajan ja tämän jälkeen punaisena n. 1 sekunnin ajan.
- ▶ Aseta liitoskaapeli (4) paikalleen.
- ▶ Aseta akku (1) laturin (2) ohjaimiin ja paina akku vasteeseen saakka paikalleen. LED-valo (3) palaa yhtäjaksoisesti tai vilkkuu vihreänä. Akkua (1) ladataan.
- ▶ Jos LED-valo (3) ei enää pala: akku (1) on ladattu täyteen ja voidaan irrottaa laturista (2).
- ▶ Jos laturia (2) ei enää käytetä: irrota verkkopistoke (5) pistorasiasta (6).

## 6.3 Lataustilan tarkastaminen

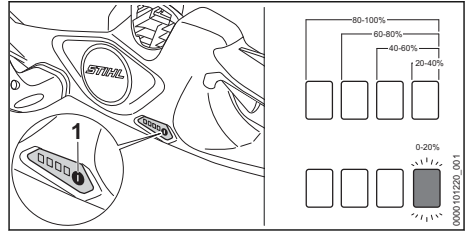

- ▶ Aseta akku paikalleen.
- ▶ Paina painiketta (1). Lataustilan ilmaisevat vihreät LED-valot, jotka palavat n. 5 sekunnin ajan.
- ▶ Jos oikeanpuoleinen vihreä LED-valo vilkkuu: Lataa akku.

## 6.4 Pensasaitaleikkurin LED-valot

LED-valot pystyvät ilmaisemaan sekä akun varaustilan että akussa ilmenevät häiriöt. LED-valojen väri voi olla vihreä tai punainen, ja valot voivat joko palaa yhtäjaksoisesti tai vilkkua.

LED-valot ilmaisevat varaustilan, jos yhtäjaksoisesti palavien tai vilkkuvien valojen väri on vihreä.

- ▶ Jos LED-valot palavat punaisina tai vilkkuvat: korjaa vial, [17.1](#). Pensasaitaleikkurissa tai akussa esiintyy häiriö.

## 6.5 Laturin LED-valo

Tämä LED-valo ilmaisee laturin tilan tai häiriön. LED-valo voi palaa vihreänä tai punaisena tai vilkkua.

- ▶ Akun lataus on käynnissä, jos vihreä LED-valo palaa tai vilkkuu.
- ▶ Jos LED-valo palaa punaisena tai vilkkuu: tee vianmääritys, [17.2](#). Laturissa tai akussa esiintyy häiriö.

## 7 Akun asentaminen ja irrottaminen

### 7.1 Akun asettaminen paikalleen

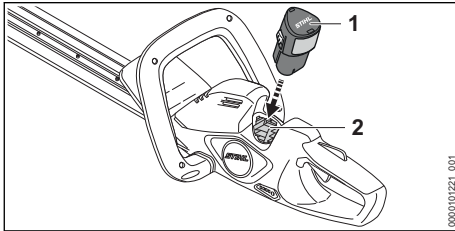

- ▶ Paina akku (1) vasteeseen saakka akkulokeroon (2).
- ▶ Akun (1) lukittuessa paikalleen on kuultavissa napsahdusääni.

### 7.2 Akun poistaminen

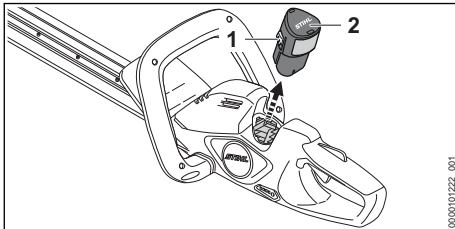

- ▶ Paina molempia pysäytyskoukkuja (1).
- ▶ Akun (2) lukitus on avattu ja akku voidaan poistaa.

## 8 Pensasleikkurin käynnistäminen ja pysäyttäminen

### 8.1 Pensasaitaleikkurin kytkeminen päälle

#### ! VAROITUS

- Pensasaitaleikkurin nopeus kiihtyy ja leikkuuterät alkavat liikkua riippumatta siitä, missä järjestyksessä kytkinsankaa ja kytkentävipua painetaan. Käyttäjä voi menettää pensasaitaleikkurin hallinnan painaessaan kytkentävipua ennen kytkinsankaa. Käyttäjä voi loukkaantua vakavasti.
  - ▶ Paina ensin kytkinsankaa ja vasta sen jälkeen kytkentävipua.

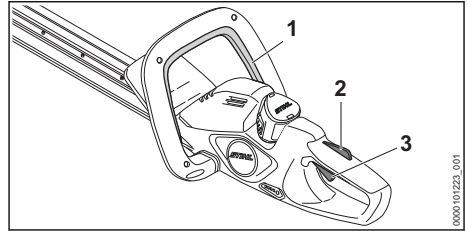

- ▶ Paina kytkinsankaa (1) yhtäjaksoisesti.
- ▶ Paina kytkentävivun lukitsinta (2) kädellä yhtäjaksoisesti.
- ▶ Paina kytkentävipua (3) etusormella ja pidä sitä painettuna. Pensasaitaleikkurin nopeus nousee ja leikkuuterät liikkuvat.

### 8.2 Pensasaitaleikkurin pysäyttäminen

- ▶ Irrota ote kytkinsangasta, kytkentävivusta ja kytkentävivun lukitsimesta.
- ▶ Odota noin 1 sekunti, jotta leikkuuterät ehtivät pysähtyä.
- ▶ Jos leikkuuterät jatkavat liikkumista edelleen noin 1 sekunnin kuluttua: Poista akku ja ota yhteyttä STIHL-erikoisliikkeeseen. Pensasaitaleikkuri on viallinen.

## 9 Pensasleikkurin ja akun tarkastus

### 9.1 Hallintalaitteiden tarkistus

#### Kytkentävivun lukitsin ja kytkentävipu

- ▶ Poista akku.
- ▶ Yritä painaa kytkentävipua painamatta samalla kytkentävivun lukitsinta.
- ▶ Jos kytkentävivun painaminen ei ole mahdollista: Älä käytä pensasaitaleikkuria, vaan ota yhteyttä STIHL-erikoisliikkeeseen. Kytkentävivun lukitsin on viallinen.
- ▶ Paina kytkentävivun lukitsinta ja pidä sitä painettuna.
- ▶ Paina kytkentävipua.
- ▶ Irrota ote kytkentävivusta ja kytkentävivun lukitsimesta.
- ▶ Jos kytkentävipu tai kytkentävivun lukitsin liikkuu jäykästi tai ei palaa lähtöasentoon: Älä käytä pensasaitaleikkuria, vaan ota yhteyttä STIHL-erikoisliikkeeseen. Kytkentävipu tai kytkentävivun lukitsin on viallinen.

#### Kytkinsanka

- ▶ Poista akku.

- ▶ Paina kytkinsankaa ja irrota ote tämän jälkeen.
  - ▶ Jos kytkinsanka liikkuu jäykästi tai sanka ei palaa lähtöasentoonsa: Älä käytä pensasaitaleikkuria, vaan ota yhteyttä STIHL-erikoisliikkeeseen.
- Kytkinsanka on viallinen.

### Pensasaitaleikkurin kytkeminen päälle

- ▶ Aseta akku paikalleen.
  - ▶ Paina kytkinsankaa ja irrota ote tämän jälkeen.
  - ▶ Jos leikkuuterät ovat liikkuneet tai liikkuvat edelleenkin: Älä käytä pensasaitaleikkuria, vaan ota yhteyttä STIHL-erikoisliikkeeseen.
- Kytchentävipu on viallinen.
- ▶ Paina kytkentävivun lukitsinta ja pidä sitä painettuna.
  - ▶ Paina kytkentävipua ja pidä painettuna.
  - ▶ Jos leikkuuterät liikkuvat: Älä käytä pensasaitaleikkuria, vaan ota yhteyttä STIHL-erikoisliikkeeseen.
- Kytkinsanka on viallinen.
- ▶ Paina kytkinsankaa yhtäjaksoisesti.
- Leikkuuterät liikkuvat.
- ▶ Jos 3 LED-valoa vilkkuu punaisena: Poista akku ja ota yhteyttä STIHL-erikoisliikkeeseen.
- Pensasaitaleikkurissa on häiriö.
- ▶ Vapauta kytkinsanka.
- Leikkuuterät pysähtyvät suunnilleen 1 sekunnin kuluttua.
- ▶ Jos leikkuuterät liikkuvat edelleen noin 1 sekunnin kuluttua: Poista akku ja ota yhteyttä STIHL-erikoisliikkeeseen.
- Pensasaitaleikkuri on viallinen.

## 9.2 Akun tarkistus

- ▶ Aseta akku paikalleen.
  - ▶ Paina pensasaitaleikkurin painiketta.
- LED-valot palavat tai vilkkuvat.
- ▶ Jos LED-valot eivät pala tai vilku: Älä käytä pensasaitaleikkuria ja akkua, vaan ota yhteyttä STIHL-erikoisliikkeeseen.
- Pensasaitaleikkurissa tai akussa esiintyy häiriö.

## 10 Työskentely pensasleikkurilla

### 10.1 Pensasleikkurin pitäminen käsi-ssä ja ohjaaminen

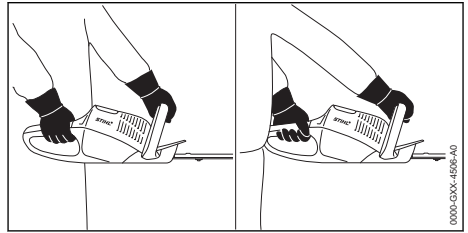

- ▶ Tartu toisella kädellä pensasleikkurin kahvaan siten, että peukalo asettuu kahvan ympärille.
- ▶ Tartu toisella kädellä etukahvaan siten, että peukalo on etukahvan ympärillä.

### 10.2 Leikkaaminen

- ▶ Katkaise paksut oksat oksasaksilla tai moottorisahalla.

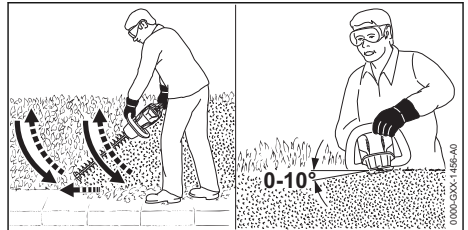

- ▶ Ohjaa pensasaitaleikkuria pensasaidan sivulla kaarevan liikkeen avulla alhaalta ylöspäin ja leikkaa pensasaitaa.
- ▶ Laske pensasaitaleikkuri alas pensasaitaa leikkaamatta.
- ▶ Liiku hitaasti ja hallitusti eteenpäin.
- ▶ Ohjaa pensasaitaleikkuria jälleen kaarevan liikkeen avulla alhaalta ylöspäin ja leikkaa pensasaitaa.
- ▶ Leikkaa pensasaidan toinen puoli samaan tapaan.
- ▶ Aseta leikkuuterä pensasaidan yläsivulle 0° – 10° asteen kulmassa.
- ▶ Liikuta pensasaitaleikkuria vaakasuorassa ja kaarevan liikkeen avulla edestakaisin ja leikkaa pensasaitaa.
- ▶ Jos leikkausteho heikentyy: Teroita leikkuuterä.

Noudata suositteluja lämpötila-alueita optimaalisen suorituskyvyn varmistamiseksi, 18.7.

## 11 Työskentelyn jälkeen

### 11.1 Työskentelyn jälkeen

- ▶ Katkaise virta pensasleikkurista ja poista akku.
- ▶ Jos pensasaitaleikkuri on märkä: Anna pensasaitaleikkurin kuivua.
- ▶ Jos akku on märkä tai kostea: anna akun kuivua,  18.7.
- ▶ Puhdista pensasaitaleikkuri.
- ▶ Puhdista leikkuuterä.
- ▶ Työnnä teräsuojus leikkuuterän päälle siten, että suojus peittää leikkuuterän kokonaan.
- ▶ Puhdista akku.

## 12 Kuljettaminen

### 12.1 Pensasaitaleikkurin kuljettaminen

- ▶ Katkaise virta pensasleikkurista ja poista akku.
- ▶ Työnnä teräsuojus leikkuuterän päälle siten, että suojus peittää leikkuuterän kokonaan.

#### Pensasaitaleikkuri kantaminen

- ▶ Tartu toisella kädellä pensasaitaleikkurin etukahvaan ja kannna pensasleikkuria siten, että leikkuuterä on suunnattu taaksepäin.

#### Pensasaitaleikkurin kuljettaminen ajoneuvossa

- ▶ Kiinnitä pensasaitaleikkuri siten, ettei pensasaitaleikkuri voi kaatua eikä liikkua paikaltaan.

### 12.2 Akun kuljettaminen

- ▶ Katkaise virta pensasleikkurista ja poista akku.
- ▶ Varmista, että akku on turvallisessa kunnossa.
- ▶ Pakkaa akku niin, ettei se voi liikkua paikaltaan.
- ▶ Kiinnitä pakkaus siten, ettei se voi liikkua paikaltaan.

Akun kuljettamisen yhteydessä on noudatettava vaarallisten tavaroiden kuljettamista koskevia määräyksiä. Akku kuuluu luokkaan UN 3480 (litiumioniakut), ja se on testattu YK:n käsikirjan "Kokeet ja kriteerit" osan III alakohdan 38.3 mukaisesti.

Kuljetusmääräykset on ilmoitettu osoitteessa [www.stihl.com/safety-data-sheets](http://www.stihl.com/safety-data-sheets).

### 12.3 Laturin kuljettaminen

- ▶ Irrota verkkopistoke pistorasiasta.
- ▶ Poista akku.
- ▶ Kelaa liitoskaapeli kasaan ja kiinnitä se laturiin.
- ▶ Jos laturia kuljetetaan ajoneuvolla: varmista laturi kiinnityshihnoilla, vöillä tai verkolla siten, ettei laturi pääse kaatumaan ja liikkumaan.

## 13 Säilytys

### 13.1 Pensasaitaleikkurin säilytys

- ▶ Katkaise virta pensasleikkurista ja poista akku.
- ▶ Työnnä teräsuojus leikkuuterän päälle siten, että suojus peittää leikkuuterän kokonaan.
- ▶ Säilytä pensasaitaleikkuri siten, että seuraavat edellytykset täyttyvät:
  - Pensasaitaleikkuri ei voi kaatua eikä liikkua paikaltaan.
  - Pensasaitaleikkuri on poissa lasten ulottuvilta.
  - Pensasaitaleikkuri on puhdas ja kuiva.

### 13.2 Akun säilyttäminen

STIHL suosittelee pitämään akun varaustason säilytyksen aikana välillä 40 % ... 60 % (2 vihreää LED-valoa palaa).

- ▶ Säilytä akku siten, että seuraavat edellytykset täyttyvät:
  - Akku on poissa lasten ulottuvilta.
  - Akku on puhdas ja kuiva.
  - Akku on suljetussa tilassa.
  - Akku on erillään pensasleikkurista.
  - Jos akkua säilytetään laturissa: Irrota verkkopistoke pistorasiasta ja säilytä akkua varaustasolla välillä 40–60 % (2 vihreää LED-valoa palaa).
  - Akkua ei säilytetä määritettyjen lämpötilarajojen ulkopuolella,  18.6.

#### HUOMAUTUS

- Jos akkua ei säilytetä tässä käyttöohjeessa kuvatulla tavalla, akku voi syväpurkautua ja vaurioitua siten korjauskelvottomaksi.
  - ▶ Lataa tyhjentyneet akku ennen varastointia. STIHL suosittelee pitämään akun varaustason säilytyksen aikana välillä 40–60 % (2 vihreää LED-valoa palaa).
  - ▶ Säilytä akku erillään pensasaitaleikkurista.

### 13.3 Laturin säilytys

- ▶ Irrota verkkopistoke pistorasiasta.

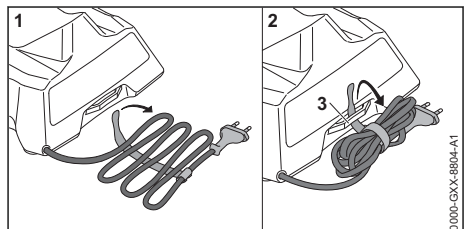

- ▶ Kelaa liitoskaapeli kasaan ja kiinnitä se laturiin.

- Säilytä laturi siten, että seuraavat edellytykset täyttyvät:
  - Laturi on poissa lasten ulottuvilta.
  - Laturi on puhdas ja kuiva.
  - Laturi on suljetussa tilassa.
  - Laturia ei ole ripustettu liitoskaapeleihin tai liitoskaapelin pidikkeeseen (3).
  - Laturia ei säilytetä määritettyjen lämpötilarajojen ulkopuolella,  18.6.

## 14 Puhdistaminen

### 14.1 Pensasaitaleikkurin puhdistus

- Katkaise virta pensasleikkurista ja poista akku.
- Puhdista pensasaitaleikkuri kostealla liinalla tai STIHL-pihkanpoistoaineella.
- Puhdista tuuletusraot pensselillä.
- Poista roskat akkulokerosta ja puhdista akkulokero kostealla liinalla.
- Puhdista akkulokeron sisällä olevat sähkökoskettimet siveltimellä tai pehmeällä harjalla.

### 14.2 Leikkuuterän puhdistaminen

- Katkaise virta pensasleikkurista ja poista akku.
- Suihkuta leikkuuterän molemmille puolille STIHLin pihkanpoistoainetta.
- Aseta akku paikalleen.
- Käynnistä pensasaitaleikkuri 5 sekunnin ajaksi. Leikkuuterät liikkuvat. STIHL-pihkanpoistoaine jakautuu tasaisesti.

### 14.3 Akun puhdistus

- Puhdista akku kostealla liinalla.

### 14.4 Laturin puhdistus

- Irrota verkkopistoke pistorasiasta.
- Puhdista laturi kostealla liinalla.
- Puhdista laturin sähkökoskettimet siveltimellä tai pehmeällä harjalla.

## 15 Huoltaminen

### 15.1 Huoltovälit

Huoltovälit riippuvat ympäristö- ja työskentelyolosuhteista. STIHL suosittelee noudattamaan seuraavia huoltovälejä:

#### 25 käyttötunnin välein

- Puhdista leikkuuterä.
- Teroita leikkuuterä.

#### Kerran vuodessa

- Toimita pensasleikkuri STIHL-erikoisliikkeen tarkistettavaksi.

## 15.2 Leikkuuterien teroittaminen

STIHL suosittelee teettämään leikkuuterien teroittamisen STIHL-erikoisliikkeellä.



### VAROITUS

- Leikkuuterän leikkuuhampaat ovat teräviä. Käyttäjä altistuu tämän vuoksi viiltohaavoille.
  - Käytä kestävästä materiaalista valmistettuja työkaluaineita.
- Katkaise virta pensasleikkurista ja poista akku.

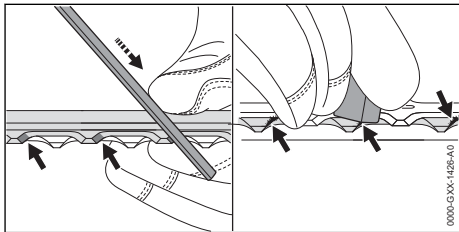

- Teroita yläleikkuuterän jokainen reuna liikuttamalla viilaa reunaan nähden eteenpäin. Käytä tarkoitukseen STIHLin lattaviilaa. Noudata tällöin ilmoitettua teroituskulmaa,  18.2.
- Käännä pensasaitaleikkuri ympäri.
- Teroita loput teräreunat.
- Poista jäyste jokaisen reunan alapuolelta.
- Käännä pensasaitaleikkuri ympäri.
- Poista jäyste lopuista reunoista.
- Poista viilaamisen aikana muodostunut pöly kostealla liinalla.
- Suihkuta leikkuuterän molemmille puolille STIHLin pihkanpoistoainetta.
- Käynnistä pensasaitaleikkuri 5 sekunnin ajaksi. Leikkuuterät liikkuvat. STIHL-pihkanpoistoaine jakautuu tasaisesti.
- Jos jokin asia on jäänyt sinulle epäselväksi: Ota yhteyttä STIHL-erikoisliikkeeseen.

## 16 Korjaaminen

### 16.1 Pensasleikkurin, akun ja laturin korjaaminen

Käyttäjä ei voi itse korjata pensasleikkuria, leikkuuteriä, akkua eikä laturia.

- Jos pensasleikkuri tai leikkuuterät ovat vaurioituneet: Älä käytä pensasleikkuria, vaan ota yhteyttä STIHL-jälleenmyyjään.
- Jos akku on viallinen tai vaurioitunut: Vaihda akku.
- Jos laturi on viallinen tai vaurioitunut: Vaihda laturi.

- Jos liitoskaapeli on viallinen tai vaurioitunut:  
Älä käytä laturia ja pyydä STIHL:in edustajaa toimittamaan uusi liitäntäjohto.

## 17 Häiriöiden poistaminen

### 17.1 Pensasaitaleikkurin tai akun häiriöiden korjaaminen

Häiriö	Pensasaitaleikkurin LED-valot	Syy	Korjaustoimenpide
Pensasaitaleikkuri ei käynnisty virta päälle kytkettäessä.	1 vihreä LED-valo vilkkuu.	Akun varaus on liian pieni.	► Lataa akku.
	1 LED-valo palaa punaisena.	Akku on liian kuuma tai liian kylmä.	► Poista akku. ► Anna akun jäähtyä tai lämmitä.
	3 LED-valoa vilkkuu punaisena.	Pensasaitaleikkurissa on häiriö.	► Ota akku pois laitteesta ja asenna se uudelleen. ► Kytke pensasaitaleikkuri päälle. ► Jos 3 punaista LED-valoa vilkkuu edelleen: Älä käytä pensasaitaleikkuria ja ota yhteyttä STIHL-erikoisliikkeeseen.
		Leikkuuterät ovat raskasliikkeisiä.	► Suihkuta leikkuuterän molemmille puolille STIHLin pihkanpoistoainetta. ► Jos 3 punaista LED-valoa vilkkuu edelleen: Älä käytä pensasaitaleikkuria ja ota yhteyttä STIHL-erikoisliikkeeseen.
	3 punaista LED-valoa palaa.	Pensasaitaleikkuri on liian lämmin.	► Poista akku. ► Anna pensasaitaleikkurin jäähtyä.
	4 LED-valoa vilkkuu punaisina.	Akussa on häiriö.	► Poista akku. ► Puhdista akkulokeron sisällä olevat sähköiset koskettimet. ► Aseta akku paikalleen. ► Kytke pensasaitaleikkuri päälle. ► Jos 4 punaista LED-valoa vilkkuu edelleen: älä käytä akkua ja ota yhteyttä STIHL-erikoisliikkeeseen.
		Pensasaitaleikkurin ja akun välinen sähköyhteys on poikki.	► Poista akku. ► Puhdista akkulokeron sisällä olevat sähköiset koskettimet. ► Aseta akku paikalleen.
		Pensasaitaleikkuri tai akku on kostea.	► Anna pensasaitaleikkurin tai akun kuivua,  18.7.
		Leikkuuterät ovat raskasliikkeisiä.	► Suihkuta leikkuuterän molemmille puolille STIHLin pihkanpoistoainetta. ► Jos pensasaitaleikkurit eivät käynnisty, kun se on kytketään päälle: Älä käytä pensasaitaleikkuria ja ota yhteys STIHL-erikoisliikkeeseen.
Pensasaitaleikkuri pysähtyy käytön aikana itsestään.	3 punaista LED-valoa palaa.	Pensasaitaleikkuri on liian lämmin.	► Poista akku. ► Anna pensasaitaleikkurin jäähtyä.
		Laitteessa on sähköinen häiriö.	► Ota akku pois laitteesta ja asenna se uudelleen. ► Kytke pensasaitaleikkuri päälle.
Pensasaitaleikkurin toiminta-		Akkua ei ole ladattu täyteen.	► Lataa akku täyteen.

Häiriö	Pensasaitaleikkurin LED-valot	Syy	Korjaustoimenpide
aika on liian lyhyt.			
		Akun elinikä on kulunut umpeen.	► Vaihda akku.

## 17.2 Laturin häiriöiden poistaminen

Häiriö	Laturin LED-valo	Syy	Korjaustoimenpide
Laturi ei lataa akkua.	Punainen LED-valo palaa.	Akku on liian kuuma tai liian kylmä.	► Jätä akku latauslaitteeseen. Lataus käynnistyy automaattisesti heti, kun akun lämpötila on sallitulla lämpötila-alueella.
	Punainen LED-valo vilkkuu.	Laturin ja akun välinen sähköinen yhteys on poikki.	► Poista akku. ► Puhdista laturin sähkökoskettimet. ► Aseta akku paikalleen.
		Laturissa esiintyy häiriö.	► Älä käytä laturia, vaan ota yhteyttä STIHL-erikoisliikkeeseen.
		Akussa on häiriö.	► Älä käytä akkua, vaan ota yhteyttä STIHL-erikoisliikkeeseen.
Laturi ei suorita itsetestiä.	LED-valo ei pala ensin vihreänä n. 1 sekunnin ajan ja punaisena n. 1 sekunnin ajan.	Laturin sähköinen yhteys on ollut lyhyesti poikki.	► Irrota verkkopistoke pistorasiasta. ► Odota 1 minuutti. ► Yhdistä verkkopistoke pistorasiaan.

## 18 Tekniset tiedot

### 18.1 Pensasaitaleikkuri STIHL HSA 30.0, HSA 40.0

#### HSA 30.0

- Sallittu akku: STIHL AS
- Paino ilman akkua: 2,0 kg

#### HSA 40.0

- Sallittu akku: STIHL AS
- Paino ilman akkua: 2,1 kg

Käyntiaika annetaan osoitteessa [www.stihl.com/battery-life](http://www.stihl.com/battery-life).

### 18.2 Leikkuuterä

#### HSA 30.0

- Hammasväli: 22 mm
- Leikkuupituus: 450 mm
- Teroituskulma: 34°

#### HSA 40.0

- Hammasväli: 24 mm
- Leikkuupituus: 500 mm
- Teroituskulma: 31°

### 18.3 Akku STIHL AS

- Akkutekniikka: litiumioniakku
- Jännite: 10,8 V
- Kapasiteetti, Ah: katso arvokilpi
- Energiasäilytys, Wh: katso arvokilpi
- Paino, kg: katso arvokilpi

### 18.4 Laturi STIHL AL 1

- Nimellisjännite: katso arvokilpi
- Taajuus: katso arvokilpi
- Nimellisteho: katso arvokilpi
- Latausvirta: katso arvokilpi
- Hyväksytyt STIHL AS -akun suurin energiasäilytys: 12,5 Ah

Latausajat ilmoitetaan osoitteessa [www.stihl.com/charging-times](http://www.stihl.com/charging-times).

### 18.5 Jatkokaapelit

Jos laitteen yhteydessä käytetään jatkokaapelia, jatkokaapelin johdinten paksuuden on täytettävä vähintään seuraavat vaatimukset, jotka määräytyvät verkkojännitteen ja jatkokaapelin pituuden perusteella:

### Jos nimellisjännite arvokilvessä on 220 V - 240 V:

- Kaapelin pituus enintään 20 m: AWG 15 / 1,5 mm<sup>2</sup>
- Kaapelin pituus 20 m - 50 m: AWG 13 / 2,5 mm<sup>2</sup>

### Jos nimellisjännite arvokilvessä on 100 V - 127 V:

- Kaapelin pituus enintään 10 m: AWG 14 / 2,0 mm<sup>2</sup>
- Kaapelin pituus 10 m - 30 m: AWG 12 / 3,5 mm<sup>2</sup>

## 18.6 Lämpötilarajat



### VAROITUS

- Akkua ei ole suojattu kaikilta ympäristötekijöiltä. Akku saattaa syttyä tuleen tai räjähtää altistuttuaan erälle ympäristötekijöille. Seurauksena voi olla vakava loukkaantuminen ja aineellisia vahinkoja.
  - ▶ Älä lataa akkua lämpötiloissa alle -20 °C tai yli +50 °C.
  - ▶ Älä käytä pensasaitaleikkuria, akkua tai laturia lämpötiloissa alle -20 °C tai yli +50 °C.
  - ▶ Älä säilytä pensasaitaleikkuria, akkua tai laturia lämpötiloissa alle -20 °C tai yli +70 °C.

## 18.7 Suositellut lämpötila-alueet

Noudata seuraavia lämpötila-alueita, pensasaitaleikkurin, akun tai laturin optimaalisen suorituskyvyn varmistamiseksi:

- Lataaminen: + 5 °C ... + 40 °C
- Käyttö: -10 °C ... +40 °C
- Säilytys: -20 °C ... +50 °C

Jos akkua ladataan, käytetään tai varastoidaan suositeltujen lämpötila-alueiden ulkopuolella, suorituskyky voi heikentyä.

Jos akku on märkä tai kostea, anna sen kuivua vähintään 48 tuntia yli + 15 °C:n ja alle + 50 °C:n lämpötilassa ja alle 70 %:n ilmankosteudessa. Korkeampi kosteus voi pidentää kuivumisaikaa.

## 18.8 Melu- ja värinäarvot

Äänenpainetaso laskennassa käytettävä korjauskerroin on 2 dB(A). Äänitehotason laskennassa käytettävä korjauskerroin on 2 dB(A). Värinäarvon laskennassa käytettävä korjauskerroin on 2 m/s<sup>2</sup>.

STIHL suosittelee kuulonsuojaimen käyttöä.

## HSA 30.0

- Äänenpainetaso L<sub>pA</sub> mitattu standardin EN 62841-4-2 mukaan: 82 dB(A).
- Äänitehotaso L<sub>wA</sub> mitattu standardin EN 62841-4-2 mukaan: 90 dB(A).
- Värinäarvo a<sub>hv</sub> mitattu standardin EN 62841-4-2 mukaan
  - Käyttökahva: 1,4 m/s<sup>2</sup>.
  - Etukahva: 1,9 m/s<sup>2</sup>.

## HSA 40.0

- Äänenpainetaso L<sub>pA</sub> mitattu standardin EN 62841-4-2 mukaan: 82 dB(A).
- Äänitehotaso L<sub>wA</sub> mitattu standardin EN 62841-4-2 mukaan: 90 dB(A).
- Värinäarvo a<sub>hv</sub> mitattu standardin EN 62841-4-2 mukaan
  - Käyttökahva: 1,4 m/s<sup>2</sup>.
  - Etukahva: 1,9 m/s<sup>2</sup>.

Ilmoitetut värinäarvot on mitattu standardoitujen testausmenetelmien mukaisesti, ja niitä voidaan käyttää sähkölaitteiden vertailuun. Todelliset värinäarvot saattavat poiketa ilmoitetuista arvoista käyttötavoissa esiintyvien erojen vuoksi. Ilmoitetuja värinäarvoja voidaan käyttää lähtökohtana arvioitaessa alustavasti altistumista värinärasitukselle. Todellinen värinärasitus on arvioitava erikseen. Tällöin voidaan ottaa huomioon myös ajat, jolloin sähkölaite on pois käytöstä, samoin kuin ne ajat, jolloin laite on toiminnassa altistamatta kuitenkaan käyttäjää värinärasitukselle.

Tietoja työnantajia koskevan värinädirektiivin 2002/44/EY vaatimusten täyttämisestä on osoitteessa [www.stihl.com/vib](http://www.stihl.com/vib).

## 18.9 REACH-asetus

REACH-asetuksella tarkoitetaan EY:n kemikaalien rekisteröintiä, arviointia ja lupamenettelyjä koskevaa asetusta.

Lisätietoja REACH-asetuksen vaatimusten täyttämisestä on saatavissa osoitteesta [www.stihl.com/reach](http://www.stihl.com/reach).

# 19 Varaosat ja varusteet

## 19.1 Varaosat ja varusteet

**STIHL** Alkuperäiset STIHL-varaosat ja alkupe-  
räiset STIHL-varusteet tunnistaa näistä  
merkeistä.

STIHL suosittelee käyttämään ainoastaan alku-  
peräisiä STIHL-varaosia ja alkuperäisiä STIHL-  
varusteita.

STIHL ei voi arvioida muiden valmistajien varaosia ja lisävarusteita luotettavuuden, turvallisuuden ja sopivuuden suhteen jatkuvasta markkinoiden tarkkailusta huolimatta, eikä STIHL ei voi taata niiden käyttöä.

Alkuperäisiä STIHL-varaosa ja alkuperäisiä STIHL-varusteita on saatavissa STIHL-erikoisliikkeestä.

## 20 Hävittäminen

### 20.1 Pensasleikkurin, akun ja laturin hävittäminen

Tietoja hävittämisestä saat paikallishallinnosta tai STIHL-erikoisliikkeestä.

Epäasianmukainen hävittäminen voi olla vahingollista terveydelle ja saastuttaa ympäristöä.

- ▶ Toimita STIHL-tuotteet, myös pakkaukset, asianmukaiseen keräyspisteeseen kierrätystä varten paikallisten säännösten mukaisesti.
- ▶ Älä hävitä talousjätteen mukana.

## 21 EU-vaatimustenmukaisuusvakuutus

### 21.1 Pensasaitaleikkuri STIHL HSA 30.0, HSA 40.0

ANDREAS STIHL AG & Co. KG  
Badstraße 115  
D-71336 Waiblingen

Saksa

- vakuuttaa yksinomaisena vastuullisena, että
- Tuote: Akkukäyttöinen pensasleikkuri
  - Merkki: STIHL
  - Malli: STIHL HSA 30.0, HSA 40.0
  - Sarjatunniste: HA08

vastaa soveltuvilta osin direktiivien 2011/65/EU, 2006/42/EY, 2014/30/EU ja 2000/14/EY säännöksiä ja että tuote on kehitetty ja valmistettu seuraavien standardien tuotteen valmistuspäivänä voimassa olevien versioiden mukaisesti: EN 55014-1, EN 55014-2, EN 62841-1 ja EN 62841-4-2.

Direktiivin 2000/14/EY liitteen V mukaisesti sovellettu vaatimustenmukaisuuden arviointimenetely.

#### HSA 30.0

- Mitattu äänitehotaso: 90 dB(A)
- Taattu äänitehotaso: 92 dB(A)

#### HSA 40.0

- Mitattu äänitehotaso: 90 dB(A)

- Taattu äänitehotaso: 92 dB(A)

Teknisten asiakirjojen säilytyksestä vastaa ANDREAS STIHL AG & Co. KG:n tuotteiden lupamennettelyistä vastaava tuotehyväksynnän osasto.

Valmistusvuosi, valmistusmaa ja koneen numero on merkitty pensasaitaleikkuriin.

Waiblingen, 09.03.2023

ANDREAS STIHL AG & Co. KG

puolesta 

Robert Olma, Vice President, Regulatory Affairs & Global Governmental Relations

## 22 UKCA-vaatimustenmukaisuusvakuutus

### 22.1 Pensasaitaleikkuri STIHL HSA 30.0, HSA 40.0

**UK  
CA**

ANDREAS STIHL AG & Co. KG  
Badstraße 115  
D-71336 Waiblingen

Saksa

- vakuuttaa yksinomaisena vastuullisena, että
- Tuote: Akkukäyttöinen pensasleikkuri
  - Merkki: STIHL
  - Tyyppi: HSA 30.0, HSA 40.0
  - Sarjatunniste: HA08

vastaa soveltuvilta osin Iso-Britannian asetuksia The Restriction of the Use of Certain Hazardous Substances in Electrical and Electronic Equipment Regulations 2012, Supply of Machinery (Safety) Regulations 2008, Electromagnetic Compatibility Regulations 2016 ja Noise Emission in the Environment by Equipment for use Outdoors Regulations 2001, ja tuote on kehitetty ja valmistettu seuraavien standardien tuotteen valmistuspäivänä voimassa olevien versioiden mukaisesti: EN 55014-1, EN 55014-2, EN 62841-1 ja EN 62841-2.

Iso-Britannian asetuksen Noise Emission in the Environment by Equipment for use Outdoors Regulations 2001 Schedule 8 mukaisesti sovellettu vaatimustenmukaisuuden arviointimenetely.

**HSA 30.0**

- Mitattu äänitehotaso: 90 dB(A)
- Taattu äänitehotaso: 92 dB(A)

**HSA 40.0**

- Mitattu äänitehotaso: 90 dB(A)
- Taattu äänitehotaso: 92 dB(A)

Teknisten asiakirjojen säilytyksestä vastaa ANDREAS STIHL AG & Co. KG.

Valmistusvuosi, valmistusmaa ja koneen numero on merkitty pensasaitaleikkuriin.

Waiblingen, 09.03.2023

ANDREAS STIHL AG & Co. KG

puolesta 

Robert Olma, Vice President, Regulatory Affairs & Global Governmental Relations

**23 Yhteystiedot**

www.stihl.com

**24 Yleisiä turvallisuusohjeita sähkötyökaluille****24.1 Johdanto**

Tässä luvussa on esitetty kädessä pidettäviä moottorikäyttöisiä sähkötyökaluja koskevassa standardissa EN/IEC 62841 valmiiksi muotoillut yleiset turvallisuusohjeet.

STIHL on velvollinen lisäämään nämä tekstit oppaisiinsa.

Sähköiskujen välttämiseksi annetut turvallisuusohjeet kohdassa "Sähköturvallisuus" eivät koske STIHLin akkukäyttöisiä laitteita.

**! VAROITUS**

- **Lue kaikki tämän sähkötyökalun mukana toimitetut turvallisuusohjeet, ohjeet, kuvat ja tekniset tiedot.** Jos seuraavia turvallisuus- ja toimintaohjeita ei noudateta tinkimättömästi, seurauksena voi olla sähköisku, tulipalo ja/tai vakava loukkaantuminen. **Säilytä turvallisuus- ja toimintaohjeet vastaista käyttöä varten.**

Turvallisuusohjeissa käytettävällä käsitteellä "Sähkötyökalu" tarkoitetaan verkkokäyttöisiä (verkkokaapelin avulla käytettäviä) sähkötyökaluja tai akkukäyttöisiä (ilman verkkokaapelia käytettäviä) sähkötyökaluja.

**24.2 Työkohteen turvallisuus**

- Huolehdi siitä, että työskentelyalue on siisti ja hyvin valaistu.** Sotkuinen tai valaisematon työskentelyalue voi johtaa onnettomuuteen.
- Älä käytä sähkötyökalua räjähdysalttiissa ympäristössä, joka sisältää palavia nesteitä, kaasuja tai pölyjä.** Sähkötyökalut aiheuttavat kipinöitä, jotka voivat johtaa pölyn tai höyryjen syttymiseen.
- Estä lasten ja muiden henkilöiden pääsy työskentelyalueelle sähkötyökalun käytön aikana.** Keskeyttämistä häiritsevät tekijät voivat johtaa sähkötyökalun hallinnan menettämiseen.

**24.3 Sähköturvallisuus**

- Sähkötyökalun pistokkeen on sovittava käytettävään pistorasiaan. Pistokkeeseen ei saa tehdä minkäänlaisia muutoksia. Älä käytä suojamaadoitettujen sähkötyökalujen yhteydessä adapteripistokkeita.** Sähköiskujen riski pysyy pienenä, mikäli laitteeseen kuuluvaan pistokkeeseen ei ole tehty muutoksia ja pistoke on yhdistetty sopivaan pistorasiaan.
- Vältä maadoitettujen pintojen, kuten putkien, lämpöpatterien, liesien ja jääkaappien koskettamista.** Sähköiskujen riski kasvaa, mikäli kehosi on maadoitettu.
- Estä sähkötyökalujen altistuminen sateelle ja kosteudelle.** Veden tunkeutuminen sähkötyökalun sisään kasvattaa sähköiskujen riskiä.
- Älä väärinkäytä liitäntäkaapelia. Älä koskaan käytä sähkötyökalun liitäntäkaapelia kantamiseen, vetämiseen äläkä irrota pistoketta kaapelista vetämällä.** Huolehdi siitä, että liitäntäkaapeli on riittävän etäällä lämmönlähteistä, öljyistä, terävistä esineistä tai liikkuvista osista. Sähköiskujen riski kasvaa, jos liitäntäkaapelit ovat vaurioituneita tai sotkeutuneita.
- Käytä ainoastaan ulkokäyttöön sopivia jatkojohtoja, mikäli käytät sähkötyökalua ulkona.** Ulkokäyttöön sopivien jatkokaapeliin käyttö pienentää sähköiskujen riskiä.
- Käytä vikavirtasuojakytkintä, mikäli joudut käyttämään sähkötyökalua kosteassa ympäristössä.** Vikavirtasuojakytkimen käyttö pienentää sähköiskujen riskiä.

**24.4 Henkilöiden turvallisuus**

- Ole tarkkaavainen ja keskeyty suorittamasi työtehtävään. Toimi aina harkiten työskentellessäsi sähkötyökalun avulla. Älä käytä**

- sähkötyökaluja, mikäli olet väsynyt tai huumausaineiden, alkoholin tai lääkkeiden vaikutuksen alainen.** Pienikin varomattomuus sähkötyökalun käytön yhteydessä voi johtaa vakavaan loukkaantumiseen.
- b) **Käytä henkilökohtaisia suojavarusteita ja aina suojalaseja.** Henkilönsuojainten, kuten pölysuojaimen, luistamattomien turvajalkineiden, suojakypärän tai kuulosuojaimen, käyttö pienentää turvallisuusriskiä monien sähkötyökalujen kohdalla sekä monissa eri käyttötilanteissa.
- c) **Ehkäise työkalun käynnistyminen tahattomasti. Varmista, että sähkötyökalu on kytketty pois päältä, ennen kuin yhdistät työkalun virtalähteeseen ja/tai yhdistät akun työkaluun, tartut työkaluun tai kannat työkalua.** Jos pidät sormeasi sähkötyökalun kytkimellä laitteen kantamisen aikana tai jos laite on kytketty päälle yhdistäessäsi laitteen virtalähteeseen, voi tapahtua onnettomuus.
- d) **Poista säätötyökalut tai ruuviavaimet, ennen kuin käynnistät sähkötyökalun.** Sähkötyökalun pyöriivään osaan jääneet työkalut tai avaimet voivat johtaa loukkaantumiseen.
- e) **Vältä työskentelyä epätavallisessa asennossa. Ota tukeva asento ja varmista tasapainosi säilyminen kaikissa tilanteissa.** Näin sinun on helpompi hallita sähkötyökalua odottamattomissa tilanteissa.
- f) **Käytä sopivaa vaatetusta. Älä käytä väljää vaatetusta äläkä pidä ylläsi koruja. Pidä hiukset ja vaatteet etäällä liikkuvista osista.** Väljä vaatetus, korut tai pitkät hiukset voivat tarttua liikkuviin osiin.
- g) **Jos työkaluun on mahdollista asentaa pölynimu- ja pölynkeruulaitteita, nämä on asennettava työkaluun. Varmista, että käytät laitteita oikein.** Pölynimulaitteiden käyttö voi pienentää pölystä aiheutuvia vaaratekijöitä.
- h) **Muista noudattaa kaikkia sähkötyökaluja koskevia turvallisuussääntöjä tinkimättömästi myös siinä tapauksessa, että hallitset työkalun käytön jo lukuisten käyttökertojen aikana hankkimasi kokemuksen perusteella. Perusteeton turvallisuuden tunne voi olla vaarallista. Varomaton toiminta voi johtaa sekunnin murto-osassa vakavaan loukkaantumiseen.**
- työkalua.** Työtehtävään sopivan sähkötyökalun avulla pystyt työskentelemään tehokkaasti ja turvallisesti myös laitteelle määritellyllä tehoalueella.
- b) **Älä käytä sähkötyökalua, jonka kytkin on viallinen.** Sähkötyökalu on vaarallinen, mikäli sitä ei voi enää kytkeä päälle tai pois päältä virtakytkimen avulla. Tällainen työkalu on korjattava.
- c) **Irrota pistoke pistorasiasta ja/tai poista irrotettava akku laitteesta, ennen kuin aloitat laitteen säätämisen tai varusteosien vaihtamisen ja ennen kuin lasket työkalun säilytyspaikkaan.** Nämä varotoimet ehkäisevät sähkötyökalun käynnistymisen vahingossa.
- d) **Säilytä sähkötyökalut lasten ulottumattomissa silloin, kun työkaluja ei käytetä. Älä anna kenenkään henkilön käyttää sähkötyökalua, jos he eivät ole perehtyneet laitteen käyttöön tai eivät ole lukeneet näitä ohjeita.** Sähkötyökalut ovat kokemattomien henkilöiden käsissä vaarallisia.
- e) **Hoida sähkötyökaluja ja vaihdettavia varusteita huolellisesti. Tarkasta, toimivatko liikkuvat osat moitteettomasti ja takertelematta.** Tarkasta niin ikään, onko sähkötyökalussa osia, jotka ovat rikkoutuneet tai vaurioituneet siinä määrin, että tämä haittaa työkalun toimintaa. Korjauta vaurioituneet osat ennen sähkötyökalun käyttöä. Monien onnettomuuksien syynä on sähkötyökalujen puutteellinen huoltaminen.
- f) **Huolehdi leikkuuterien terävyydestä ja puhtaudesta.** Huolellisesti hoidetut, teräväreunaiset leikkuuterät liikkuvat huonosti hoidettuja ja tylsiä teriä paremmin leikattavassa aineksessa. Myös terän kulkua on tällöin helpompi ohjata.
- g) **Käytä sähkötyökalua, lisätyökalua, vaihdettavia työkaluja jne. näiden ohjeiden mukaisesti. Ota tällöin huomioon myös työskentelyolosuhteiden ja suoritettavan työtehtävän asetamat vaatimukset.** Sähkötyökalujen käyttö muuhun kuin niille määritellyyn tarkoitukseen voi johtaa vaaratilanteisiin.
- h) **Huolehdi, että kahvat ja tartuntapinnat ovat kuivia, puhtaita, öljyttömiä ja rasvattomia.** Sähkötyökalua ei voi käyttää ja hallita turvallisesti odottamattomissa tilanteissa, mikäli kahvat ja tartuntapinnat ovat liukkaita.

## 24.5 Sähkötyökalun käyttö ja käsittely

- a) **Älä ylikuormita sähkötyökalua. Käytä työskentelyyn työtehtäväsi tarkoitettua sähkö-**

## 24.6 Akkukäyttöisen työkalun käyttö ja käsittely

- a) Käytä akkujen lataamiseen vain valmistajan suosittelemia latureita. Jos määrätyn akkutyypin lataamiseen tarkoitettua laturia käyttö muunlaisten akkujen lataamiseen, seurauksena voi olla tulipalo.
- b) Käytä sähkötyökaluissa vain niihin erityisesti tarkoitettuja akkuja. Muiden akkujen käyttö voi johtaa loukkaantumiseen tai tulipaloon.
- c) Säilytä käyttämättömänä olevat akut etäällä paperiliittimistä, kolikoista, avaimista, nautoista, ruuveista tai muista pienistä metalliesineistä, jotka voivat aiheuttaa oikosulun akun kosketintien välille. Akun kosketintien välisestä oikosulusta voi olla seurauksena palovammoja tai tulipalo.
- d) Akkunestettä saattaa vuotaa akusta, mikäli akkua käytetään virheellisesti. Vältä joutumista kosketuksiin nesteen kanssa. Mikäli näin päässyt käymään, huuhtelee altistunut kohta vedellä. Jos nestettä on joutunut silmiin, hakeudu lisäksi lääkäriin. Vuotanut akkuneste voi ärsyttää ihoa tai aiheuttaa palovammoja.
- e) Älä käytä akkua, joka on vaurioitunut tai jossa on tapahtunut muutoksia. Akku saattaa toimia odottamattomasti ja johtaa tulipaloon, räjähdykseen tai loukkaantumiseen, mikäli akku on vaurioitunut tai jos akussa on tapahtunut muutoksia.
- f) Pidä akku erossa avotulesta. Älä myöskään altista akkua liian korkeille lämpötiloille. Avotuli tai 130 °C:n (265 °F) lämpötilat voivat aiheuttaa räjähdyksen.
- g) Noudata kaikkia lataamista koskevia ohjeita. Älä koskaan lataa akkua tai akkukäyttöistä työkalua käyttöohjeessa ilmoitetun lämpötila-alueen ulkopuolella. Jos akku ladataan väärin tai sallitun lämpötila-alueen ulkopuolella, akku voi rikkoutua ja kasvattaa palovaaraa.

## 24.7 Huolto

- a) Jätä sähkötyökalun korjaaminen vain tehtävään pätevän erikoishenkilöstön tehtäväksi. Huolehdi myös siitä, että korjaamiseen käytetään ainoastaan alkuperäisvaraosia. Tämä varmistaa sähkötyökalun turvallisuuden säilymisen ennallaan.

- b) Älä koskaan yritä huoltaa vaurioituneita akkuja. Akkujen huoltamiseen saavat ryhtyä ainoastaan valmistaja tai tehtävään valtuutetut asiakaspalvelupisteet.

## 24.8 Pensasaitaleikkuria koskevia turvallisuusohjeita

### Yleisiä pensasaitaleikkuria koskevia turvallisuusohjeita

- a) Älä käytä pensasaitaleikkuria huonolla säällä, erityisesti ukkosvaaran aikana. Tämä vähentää salaman iskujen vaaraa.
- b) Pidä kaikki virtakaapelit etäällä leikkausalueesta. Kaapelit voivat jäädä piiloon pensasiin ja penkkeihin missä terä voi katkaista ne vahingossa.
- c) Käytä kuulosuojainta. Asianmukaiset henkilökohtaiset suojavarusteet vähentävät kuulon heikkenemisen riskiä.<sup>5</sup>
- d) Pidä kiinni vain pensasaitaleikkurin eristetyistä kahvoista, jos on olemassa vaara, että leikkuuterä osuu piilossa olevaan jännitteeseen johtoon. Terän koskettamisen seurauksena jännitteisen kaapelin jännite saattaa johtua myös laitteen metalliosiin ja aiheuttaa sähköiskun.
- e) Pidä kaikki kehonosat etäällä terästä. Älä yritä terän liikkuessa irrottaa leikattavaa ainesta tai pitää leikattavaa ainesta paikallaan. Terät liikkuvat edelleen kytkimen sammuttamisen jälkeen. Pienikin varomattomuus pensasaitaleikkurin käytön yhteydessä voi johtaa vakaviin vammoihin.
- f) Varmista, että kaikki kytkimet on kytketty pois päältä ja akku irrotettu tai kytketty irti, ennen kuin poistat juuttuneet leikkeet tai huollat konetta. Pensasaitaleikkurin odottamaton käyttö juuttuneen materiaalin poistamisen yhteydessä voi johtaa vakavaan loukkaantumiseen.
- g) Kanna pensasaitaleikkuria kahvasta käsin terän ollessa pysähdyksissä ja varo painamasta mitään kytkintä. Pensasaitaleikkurin asianmukainen kantaminen vähentää terän vahingossa tapahtuvan käytön ja siitä aiheutuvien vammojen riskiä.
- h) Asenna suojus aina terän päälle pensasaitaleikkurin kuljetuksen tai säilytyksen ajaksi. Pensasaitaleikkurin asianmukainen käsittely

<sup>5</sup>Äänenpainetaso > 85 dB(A)

ehkäisee teristä aiheutuvan loukkaantumisvaaran.

Nikolas Stihl

**VIGTIGT! SKAL LÆSES FØR BRUG OG OPBEVARES.**

## Indholdsfortegnelse

1	Forord.....	109
2	Oplysninger om denne brugsvejledning..	109
3	Oversigt.....	110
4	Sikkerhedshenvisninger.....	111
5	Sådan gøres hækkeklipperen klar.....	118
6	Opladning af batteriet og LED'er.....	118
7	Isætning og udtagning af batteriet.....	119
8	Sådan tændes og slukkes hækkeklipperen .....	120
9	Kontrol af hækkeklipper og batteri.....	120
10	Sådan arbejdes der med hækkeklipperen .....	121
11	Efter arbejdet.....	121
12	Transport.....	121
13	Opbevaring.....	122
14	Rengøring.....	122
15	Vedligeholdelse.....	122
16	Reparation.....	123
17	Afhjælpning af fejl.....	123
18	Tekniske data.....	125
19	Reserve dele og tilbehør.....	126
20	Bortskaffelse.....	126
21	EU-overensstemmelseserklæring.....	126
22	UKCA-overensstemmelseserklæring.....	127
23	Adresser.....	127
24	Generelle advarselshenvisninger for elværktøjer.....	127

## 1 Forord

Kære kunde

Vi er glade for, at du har valgt STIHL. Vi udvikler og producerer vores produkter i topkvalitet efter vores kunders behov. Dermed kan vi fremstille produkter med høj pålidelighed, selv ved ekstrem belastning.

STIHL står også for topkvalitet, når det drejer sig om service. Vores fagpersonale garanterer kompetent rådgivning og instruktion samt omfattende teknisk hjælp.

STIHL vedkender sig udtrykkeligt en bæredygtig og ansvarsfuld omgang med naturen. Denne brugsanvisning har til formål at hjælpe dig med at anvende dit STIHL-produkt med en lang levetid på en sikker og miljøvenlig måde.

Vi takker for din tillid og håber, at du får stor glæde af dit STIHL-produkt.

## 2 Oplysninger om denne brugsvejledning

### 2.1 Gældende dokumenter

De lokale sikkerhedsforskrifter er gældende.

- ▶ Udover denne brugsvejledning skal følgende dokumenter læses, forstås og opbevares:
  - Sikkerhedsinformationer til STIHL batterier og produkter med indbygget batteri: [www.stihl.com/safety-data-sheets](http://www.stihl.com/safety-data-sheets)

### 2.2 Markering af advarselshenvisninger i teksten



**ADVARSEL**

- Henvisningen henviser til farer, som kan medføre alvorlige kvæstelser eller død.
  - ▶ De nævnte foranstaltninger kan medføre alvorlige kvæstelser eller død.

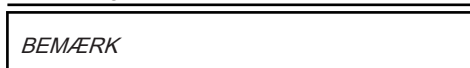

**BEMÆRK**

- Henvisningen henviser til farer, som kan medføre materielle skader.
  - ▶ De nævnte foranstaltninger kan forhindre materielle skader.

### 2.3 Symboler i teksten



Dette symbol henviser til et kapitel i denne brugsvejledning.

## 3 Oversigt

### 3.1 Hækkeklipper, batteri og ladeapparat

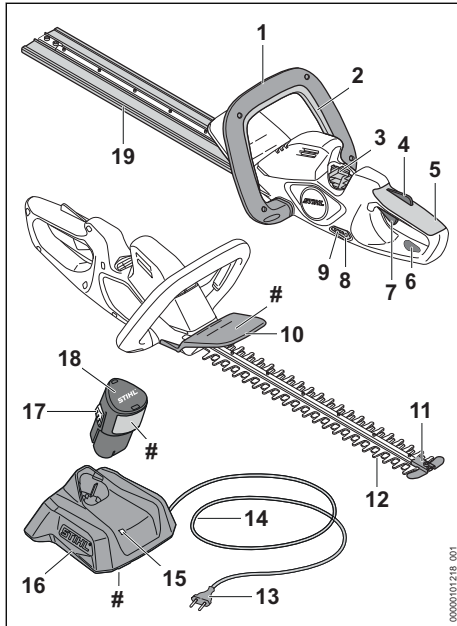

- 1 Bøjlehåndtag**  
Bøjlehåndtaget er beregnet til at holde, styre og bære hækkeklipperen.
- 2 Kontaktbøjle**  
Kontaktbøjlen tænder og slukker for hækkeklipperen sammen med kontaktarmen.
- 3 Batteriskakt**  
Batteriskakten holder batteriet.
- 4 Kontaktarmsspærrer**  
Kontaktarmsspærreren deaktiverer kontaktarmens spærring.
- 5 Betjeningshåndtag**  
Betjeningshåndtaget anvendes til at betjene, holde og styre hækkeklipperen.
- 6 Øje**  
Øjet er beregnet til at hænge hækkeklipperen op.
- 7 Kontaktarm**  
Kontaktarmen tænder og slukker for hækkeklipperen sammen med kontaktbøjlen.
- 8 Trykknop**  
Trykknappen aktiverer LED'erne på hækkeklipperen.

- 9 LED'er**  
LED'erne viser batteriets ladeniveau og fejl.
- 10 Håndbeskyttelse**  
Håndbeskyttelsen beskytter hånden på bøjlehåndtaget mod kontakt med skæreknivene.
- 11 Sværdbeskyttelse**  
Sværdbeskyttelsen beskytter skæreknivenes spids mod kontakt med genstande.
- 12 Skærekniv**  
Skæreknivene skærer skæreemnet.
- 13 Netstik**  
Netstikket forbinder tilslutningsledningen med en stikkåse.
- 14 Tilslutningsledning**  
Tilslutningsledningen forbinder ladeapparatet med netstikket.
- 15 LED**  
LED'en viser ladeapparatets status.
- 16 Ladeapparat**  
Ladeapparatet oplader batteriet.
- 17 Holdekrog**  
Holdekrogen holder batteriet i batteriskakten.
- 18 Batteri**  
Batteriet forsyner hækkeklipperen med energi.
- 19 Knivbeskyttelse**  
Knivbeskyttelsen beskytter mod kontakt med skæreknivene.

#### # Effektskilt med maskinnummer

### 3.2 Symboler

Symbolerne, der kan være at finde på hækkeklipperen, batteriet og ladeapparatet, har følgende betydning:



LED'en lyser eller blinker grønt. Batteriet lades op.



LED'en blinker rødt. Der er ingen elektrisk kontakt mellem batteriet og ladeapparatet, eller der er en fejl i batteriet eller ladeapparatet.



**L<sub>WA</sub>** Garanteret lydeffektniveau iht. direktivet 2000/14/EF i dB(A) til at sammenligne lydmissioner fra produkter.



Angivelsen ved siden af symbolet henviser til batteriets energiindhold iht. celleproducentens specifikation. Det energiindhold, som er til rådighed for anvendelsen, er lavere.



Det elektriske redskab skal anvendes i et lukket og tørt rum.

 Produktet må ikke bortskaffes som hus-holdningsaffald.

 Sørg for, at denne brugsvejledning læses, forstås og opbevares.

## 4 Sikkerhedshenvisninger

### 4.1 Advarselssymboler

#### 4.1.1 Hækkeklipper

Advarselssymbolerne på hækkeklipperen har følgende betydning:

 Følg sikkerhedsanvisningerne og de tilhørende foranstaltninger.

 Sørg for, at denne brugsvejledning læses, forstås og opbevares.

 Bær sikkerhedsbriller.

 Berør ikke skæreknivene, når de bevæger sig.

 Tag batteriet ud under pauser i arbejde, transport, opbevaring, vedligeholdelse eller reparation.

 Beskyt hækkeklipperen mod regn og fugt.

#### 4.1.2 Batteri

Advarselssymbolerne på batteriet har følgende betydning:

 Følg sikkerhedsanvisningerne og de dertilhørende foranstaltninger.

 Sørg for, at denne brugsvejledning læses, forstås og opbevares.

 Beskyt batteriet mod varme og ild.

 Batteriet må ikke nedsænkes i væsker.

### 4.1.3 Ladeapparat

Advarselssymbolerne på ladeapparatet har følgende betydning:

 Følg sikkerhedsanvisningerne og de tilhørende foranstaltninger.

 Sørg for, at denne brugsvejledning læses, forstås og opbevares.

 Beskyt ladeapparatet mod regn og fugtighed.

### 4.2 Tilsigtet anvendelse

Hækkeklipperen STIHL HSA 30.0 eller HSA 40.0 er beregnet til at klippe hække, buske, krat og buskads.

Hækkeklipperen må ikke anvendes i regnvejr.

Batteriet STIHL AS forsyner hækkeklipperen med energi.

Ladeapparatet STIHL AL 1 oplader batteriet STIHL AS.

## ▲ ADVARSEL

- Batterier og ladeapparater, som ikke er godkendt af STIHL til hækkeklipperen, kan forårsage brande og eksplosioner. Personer kan pådrage sig alvorlige kvæstelser eller udsættes for livsfare, og der kan opstå materielle skader.
  - ▶ Anvend hækkeklipperen med et STIHL AS-batteri.
  - ▶ Oplad batteriet STIHL AS med et STIHL AL 1-ladeapparat.
- Hvis hækkeklipperen, batteriet eller ladeapparatet ikke anvendes i overensstemmelse med formålet, kan personer blive kvæstet, og der kan opstå materielle skader.
  - ▶ Anvend hækkeklipperen, batteriet og ladeapparatet, som beskrevet i denne brugsvejledning.

### 4.3 Krav til brugeren

## ▲ ADVARSEL

- Brugere, der ikke er blevet instrueret, kan ikke genkende eller vurdere de farer, hækkeklipperen, batteriet og ladeapparatet giver anledning til. Brugeren eller andre personer kan pådrage sig alvorlige kvæstelser eller udsættes for livsfare.



- ▶ Sørg for, at denne brugsvejledning læses, forstås og opbevares.
- ▶ Hvis hækkeklipperen, batteriet eller ladeapparatet videregives til en anden person: Lad brugsvejledningen følge med.
- ▶ Sørg for, at brugeren opfylder følgende krav:
  - Brugeren er udhvilet.
  - Brugeren er fysisk, sensorisk og mentalt i stand til at betjene hækkeklipperen, batteriet og ladeapparatet og arbejde med den. Hvis brugeren har fysiske, sensoriske eller mentale begrænsninger, må brugeren kun arbejde med den under opsyn eller efter anvisning fra en ansvarlig person.
  - Brugeren skal kunne genkende og vurdere de farer, som hækkeklipperen, batteriet og ladeapparatet giver anledning til.
  - Brugeren skal være myndig, eller uddannes under opsyn til et erhverv efter nationale forskrifter.
  - Brugeren har fået en instruktion fra en STIHL-forhandler eller en fagkyndig person, inden vedkommende anvender hækkeklipperen og ladeapparatet første gang.
  - Brugeren må ikkevære påvirket af alkohol, medicin eller stoffer.
- ▶ Er du i tvivl om noget, kontakt en STIHL-forhandler.

## 4.4 Beklædning og udstyr

### ▲ ADVARSEL

- Under arbejdet kan langt hår trækkes ind i hækkeklipperen. Brugeren kan pådrage sig alvorlige kvæstelser.
  - ▶ Langt hår skal sættes op, så det befinder sig over skulderhøjde.
- Under arbejdet kan genstande slynges op med høj hastighed. Brugeren kan pådrage sig kvæstelser.



- ▶ Bær tætsiddende sikkerhedsbriller. Egnede sikkerhedsbriller er kontrolleret iht. standard EN 166 eller nationale forskrifter og kan købes i handlen med den pågældende identifikation.
- ▶ Bær en tætsiddende overdel med lange ærmer samt lange bukser.
- Der kan hvirvles støv op under arbejdet. Indåndet støv kan skade helbredet og udløse allergiske reaktioner.

- ▶ Hvis der hvirvles støv op: Bær en støvbeskyttelsesmaske.
- Uegnet tøj kan blive fanget af træ, buskads og hækkeklipperen. Brugere, som ikke bærer egnet tøj, kan pådrage sig alvorlige kvæstelser.
  - ▶ Bær tætsiddende tøj.
  - ▶ Tag tørklæder og smykker af.
- Under arbejdet kan brugeren komme i kontakt med skæreknivene, der er i bevægelse. Brugeren kan pådrage sig alvorlige kvæstelser.
  - ▶ Bær sko af modstandsdygtigt materiale.
  - ▶ Bær lange bukser af et modstandsdygtigt materiale.
- Under rensning eller vedligeholdelse kan brugeren komme i kontakt med skæreknivene. Brugeren kan pådrage sig kvæstelser.
  - ▶ Bær arbejdshandsker af modstandsdygtigt materiale.
- Ved brug af sko, der er uegnede til arbejdet, kan brugeren glide. Brugeren kan pådrage sig kvæstelser.
  - ▶ Bær fast og lukket skotøj med skridsikker sål.

## 4.5 Arbejdsområde og omgivelser

### 4.5.1 Hækkesaks

### ▲ ADVARSEL

- Uvedkommende personer, børn eller dyr kan ikke erkende og vurdere faren, der udgår fra hækkesaksen og opslængede genstande. Uvedkommende personer, børn og dyr kan pådrage sig alvorlige kvæstelser, og der kan opstå materielle skader.
  - ▶ Uvedkommende personer, børn og dyr skal holdes væk fra arbejdsområdet.
  - ▶ Efterlad ikke hækkesaksen uden opsyn.
  - ▶ Sørg for, at børn ikke kan lege med hækkesaksen.
- Hækkesaksen er ikke beskyttet mod vand. Hvis der arbejdes i regn eller fugtige omgivelser, kan der opstå elektrisk stød. Brugeren kan blive kvæstet, og hækkesaksen kan blive beskadiget.
  - ▶ Arbejd ikke i regnvejr eller i fugtige omgivelser.
- Elektriske elementer på hækkesaksen kan antænde gnister. Gnister kan udløse brande eller eksplosioner i let antændelige eller eksplosive omgivelser. Personer kan pådrage sig alvorlige kvæstelser eller udsættes for livsfare, og der kan opstå materielle skader.



- ▶ Arbejd ikke i omgivelser, der er let antændelige eller eksplosive.

#### 4.5.2 Batteri

### ▲ ADVARSEL

- Uvedkommende personer, børn og dyr kan ikke genkende og vurdere de farer, der er forbundet med batteriet. Uvedkommende personer, børn eller dyr kan pådrage sig alvorlige kvæstelser.
  - ▶ Hold uvedkommende personer, børn og dyr væk.
  - ▶ Efterlad ikke batteriet uden opsyn.
  - ▶ Sørg for, at børn ikke kan lege med batteriet.
- Batteriet er ikke beskyttet mod alle påvirkninger fra omgivelserne. Hvis batteriet udsættes for bestemte omgivelsespåvirkninger, kan der gå ild i det, eller det kan eksplodere eller blive beskadiget, så det ikke kan repareres. Personer kan pådrage sig alvorlige kvæstelser, og der kan opstå materielle skader.



- ▶ Beskyt batteriet mod varme og ild.
- ▶ Kast ikke batteriet i åben ild.

- ▶ Oplad, anvend og opbevar ikke batteriet uden for de angivne temperaturgrænser, 18.6.



- ▶ Batteriet må ikke nedsænkes i væsker.

- ▶ Hold små, metalliske genstande væk fra batteriet.
- ▶ Batteriet må ikke udsættes for højt tryk.
- ▶ Batteriet må ikke udsættes for mikrobølger.
- ▶ Beskyt batteriet mod kemikalier og salte.

#### 4.5.3 Ladeapparat

### ▲ ADVARSEL

- Uvedkommende personer og børn kan ikke genkende og vurdere de farer, som udgår fra ladeapparatet og den elektriske strøm. Uvedkommende personer, børn og dyr kan pådrage sig alvorlige kvæstelser eller udsættes for livsfare.
  - ▶ Hold uvedkommende personer, børn og dyr væk.
  - ▶ Sørg for, at børn ikke kan lege med ladeapparatet.
- Ladeapparatet er ikke beskyttet mod vand. Hvis der arbejdes i regnvejr eller fugtige omgivelser, kan der opstå elektrisk stød. Brugeren

kan blive kvæstet, og ladeapparatet kan blive beskadiget.



- ▶ Enheden må ikke anvendes i regn og fugtige omgivelser.

- Ladeapparatet er ikke beskyttet mod alle påvirkninger fra omgivelserne. Hvis ladeapparatet udsættes for bestemte omgivelsespåvirkninger, kan der gå ild i ladeapparatet, eller den kan eksplodere. Personer kan pådrage sig alvorlige kvæstelser, og der kan opstå materielle skader.
  - ▶ Anvend ladeapparatet i et lukket og tørt rum.
  - ▶ Ladeapparatet må ikke anvendes i omgivelser, der er letantændelige eller eksplosive.
  - ▶ Anvend ikke ladeapparatet på et letantændeligt underlag.
  - ▶ Anvend og opbevar ikke ladeapparatet uden for de angivne temperaturgrænser, 18.6.
- Personer kan snuble over tilslutningsledningen. Personer kan blive kvæstet, og ladeapparatet kan blive beskadiget.
  - ▶ Før tilslutningsledningen fladt hen over gulvet.

## 4.6 Sikker tilstand

### 4.6.1 Hækkeklipper

Hækkeklipperen har en sikker tilstand, når følgende betingelser er opfyldt:

- Hækkeklipperen er ubeskadiget.
- Hækkesaksen er ren og tør.
- Betjeningselementerne fungerer og er ikke blevet ændrede.
- Skæreknivene er monteret korrekt.
- Der er monteret originalt STIHL-tilbehør til denne hækkeklipper.
- Tilbehøret er monteret korrekt.

### ▲ ADVARSEL

- I tilfælde af en ikke-sikkerhedskonform tilstand kan komponenterne ikke længere fungere korrekt, og sikkerhedsanordningerne sættes ud af kraft. Personer kan pådrage sig alvorlige kvæstelser eller udsættes for livsfare.
  - ▶ Arbejd ikke med en beskadiget hækkeklipper.
  - ▶ Hvis hækkesaksen er snavset eller våd: Rens hækkesaksen, og lad den tørre.
  - ▶ Hækkeklipperen må ikke ændres.
  - ▶ Hvis betjeningselementerne ikke fungerer: Arbejd ikke med hækkeklipperen.

- ▶ Monter originalt STIHL-tilbehør til denne hækkeklipper.
- ▶ Monter tilbehøret på den måde, som beskrives i denne brugsvejledning eller i tilbehørets brugsvejledning.
- ▶ Der må ikke stikkes genstande ind i hækkeklipperens åbninger.
- ▶ Udskift slidte eller beskadigede informationskilte.
- ▶ Kontakt en STIHL-forhandler, hvis du er i tvivl.

#### 4.6.2 Skærekniv

Hækkeklipperen er i sikker tilstand, når følgende betingelser er opfyldt:

- Skæreknivene er ubeskadigede.
- Skæreknivene er ikke deformerede.
- Skæreknivene går let.
- Skæreknivene er skærpet korrekt.
- Skæreknivene har ingen grater.

### ▲ ADVARSEL

- I en ikke sikker tilstand kan dele af skæreknivene løsne sig og slynges omkring. Personer kan få alvorlige kvæstelser.
  - ▶ Arbejd ikke, hvis skæreknivene er beskadiget.
  - ▶ Skærp og fjern grater korrekt fra skæreknivene.
  - ▶ Hvis du er i tvivl: Kontakt en STIHL-forhandler.

#### 4.6.3 Batteri

Batteriet er i sikker tilstand, når følgende betingelser er opfyldt:

- Batteriet er ubeskadiget.
- Batteriet er rent og tørt.
- Batteriet fungerer og er ikke blevet ændret.

### ▲ ADVARSEL

- Batteriet kan ikke fungere sikkert længere, hvis det er i en usikker tilstand. Personer kan pådrage sig alvorlige kvæstelser.
  - ▶ Arbejd med et ubeskadiget og fungerende batteri.
  - ▶ Et beskadiget eller defekt batteri må ikke oplades.
  - ▶ Hvis batteriet er tilsmudset: Rengør batteriet.
  - ▶ Hvis batteriet er vådt eller fugtigt: Lad batteriet tørre,  18.7.
  - ▶ Batteriet må ikke ændres.
  - ▶ Der må ikke stikkes genstande gennem batteriets åbninger.

- ▶ Batteriets elektriske kontakter må ikke forbindes og kortsluttes med metalliske genstande.
- ▶ Batteriet må ikke åbnes.
- ▶ Udskift slidte eller beskadigede informationskilte.
- Der kan løbe væske ud fra et beskadiget batteri. Hvis væsken kommer i kontakt med huden eller øjnene, kan huden eller øjnene blive irriterede.
  - ▶ Undgå kontakt med væsken.
  - ▶ Hvis der er opstået kontakt med huden: Vask det pågældende sted på huden med rigeligt vand og sæbe.
  - ▶ Hvis der er opstået kontakt med øjnene: Skyl øjnene i mindst 15 minutter med rigeligt vand, og opsøg læge.
- Et beskadiget eller defekt batteri kan have en usædvanlig lugt, ryge eller brænde. Personer kan pådrage sig alvorlige kvæstelser eller udsættes for livsfare, og der kan opstå materielle skader.
  - ▶ Hvis batteriet har en usædvanlig lugt eller ryger: Brug ikke batteriet, og hold det væk fra brændbare stoffer.
  - ▶ Hvis der opstår brand i batteriet: Forsøg at slukke branden i batteriet med en brandslukker eller vand.

#### 4.6.4 Oplader

Opladeren er i en sikkerhedskonform tilstand, hvis følgende betingelser er opfyldt:

- Opladeren er ubeskadiget.
- Opladeren er ren og tør.

### ▲ ADVARSEL

- I tilfælde af en ikke-sikkerhedskonform tilstand kan komponenterne ikke længere fungere korrekt, og sikkerhedsanordningerne sættes ud af kraft. Personer kan pådrage sig alvorlige kvæstelser eller udsættes for livsfare.
  - ▶ Anvend en ubeskadiget oplader.
  - ▶ Hvis opladeren er tilsmudset eller våd: Rengør opladeren, og lad den tørre.
  - ▶ Opladeren må ikke ændres.
  - ▶ Der må ikke stikkes genstande gennem opladerens åbninger.
  - ▶ Opladerens elektriske kontakter må ikke forbindes og kortsluttes med metalliske genstande.
  - ▶ Opladeren må ikke åbnes.

## 4.7 Arbejde

### ▲ ADVARSEL

- I visse situationer kan brugeren ikke længere arbejde koncentreret. Brugeren kan snuble, falde og blive alvorligt kvæstet.
  - ▶ Arbejdet skal udføres roligt og velovervejet.
  - ▶ Hvis lysforholdene og udsynet er dårligt: Arbejd ikke med hækklipperen.
  - ▶ Betjene hækklipperen alene.
  - ▶ Vær opmærksom på forhindringer.
  - ▶ Arbejd stående på jorden, og hold ligevægten. Hvis der skal arbejdes i højden: Anvend en løfteplatform eller et sikkert stillads.
  - ▶ Hvis der opstår træthedssymptomer: Hold en pause i arbejdet.
- Hvis brugeren arbejder over skulderhøjde, kan han blive træt tidligt. Brugeren kan blive alvorligt kvæstet.
  - ▶ Arbejd kun kortvarig over skulderhøjde.
  - ▶ Hold pauser under arbejdet.
- Hvis skæreknivene rammer en hård genstand, mens de bevæger sig, kan der opstå en pludselig opbremsning. Som følge af de oprådte reaktionskræfter kan brugeren miste kontrollen over hækklipperen og få alvorlige kvæstelser.
  - ▶ Hold fast med begge hænder i hækklipperen.
  - ▶ Under arbejdet skal hækken kontrolleres for hårde genstande, og de pågældende genstande fjernes.
- Skæreknivene kan under drift skære brugeren. Brugeren kan blive alvorligt kvæstet.



- ▶ Berør ikke skæreknivene, når de bevæger sig.
  - ▶ Hvis skæreknivene er blokeret af en genstand: Sluk for hækklipperen og tag batteriet ud. Først derefter må genstanden fjernes.
- Hvis hækklipperen har en anden eller uvant adfærd under arbejdet, kan hækklipperen have en usikker tilstand. Personer kan komme alvorligt til skade, og der kan opstå materielle skader.
    - ▶ Afslut arbejdet, tag batteriet ud, og kontakt en STIHL-forhandler.
  - Under arbejdet kan der opstå vibrationer som følge af hækklipperen.
    - ▶ Bær handsker.
    - ▶ Hold pauser under arbejdet.
    - ▶ Såfremt der opstår tegn på manglende blodcirkulation: Kontakt en læge.
  - Hvis kontaktarmen slippes, fortsætter skæreknivene med at bevæge sig i ca. 1 sekund.

Skæreknivene under drift kan skære personer. Der kan forekomme alvorlig personskade.

- ▶ Hold fast i hækklipperen på betjeningshåndtaget og på bøjlehåndtaget, og vent, indtil skæreknivene ikke længere bevæger sig.

### ▲ FARE

- Hvis der arbejdes i nærheden af spændingsførende ledninger, kan skæreknivene komme i kontakt med de spændingsførende ledninger og beskadige disse. Brugeren kan blive alvorligt kvæstet eller udsættes for livsfare.
  - ▶ Arbejd ikke i nærheden af spændingsførende ledninger.

## 4.8 Opladning

### ▲ ADVARSEL

- Under opladningen kan en beskadiget eller defekt oplader lugte usædvanligt eller ryge. Personer kan blive kvæstet, og der kan opstå materielle skader.
  - ▶ Træk netstikket ud af stikdåsen.
- Opladeren kan overophede i tilfælde af utilstrækkelig varmebortledning og være årsag til en brand. Personer kan blive alvorligt kvæstet eller dræbt, og der kan opstå materielle skader.
  - ▶ Opladeren må ikke dækkes til.

## 4.9 Elektrisk tilslutning

Kontakt med strømførende komponenter kan have følgende årsager:

- Tilslutningsledningen eller forlængerledningen er beskadiget.
- Tilslutningsledningens eller forlængerledningens netstik er beskadiget.
- Stikdåsen er ikke installeret korrekt.

### ▲ FARE

- Kontakt med strømførende komponenter kan medføre elektrisk stød. Brugeren kan pådrage sig alvorlige kvæstelser eller udsættes for livsfare.
  - ▶ Kontrollér, at tilslutningsledningen, forlængerledningen og deres netstik ikke er beskadiget.



Hvis tilslutningsledningen eller forlængerledningen er defekt eller beskadiget:

- ▶ Berør ikke det beskadigede sted.
  - ▶ Træk netstikket ud af stikdåsen.
- ▶ Tilslutningsledningen, forlængerledningen og deres netstik må kun berøres med tørre hænder.

- ▶ Stik tilslutningsledningens eller forlængerledningens netstik ind i en korrekt installeret og afsikret stikdåse med beskyttelseskontakt.
- ▶ Tilslut ladeapparatet via en fejlstrømsafbryder (30 mA, 30 ms).
- En beskadiget eller uegnet forlængerledning kan medføre elektrisk stød. Personer kan pådrage sig alvorlige kvæstelser eller udsættes for livsfare.
  - ▶ Anvend en forlængerledning, der har det korrekte ledningstværsnit,  18.5.

## ADVARSEL

- Under opladningen kan en forkert netspænding eller en forkert netfrekvens medføre overspænding i ladeapparatet. Ladeapparatet kan blive beskadiget.
  - ▶ Kontrollér, at netspændingen og netfrekvensen i strømmettet stemmer overens med angivelserne på ladeapparatets effektskilt.
- Hvis ladeapparatet tilsluttes en multistikdåse, kan elektriske komponenter blive overbelastet under opladning. De elektriske komponenter kan blive varme og være årsag til en brand. Personer kan pådrage sig alvorlige kvæstelser eller udsættes for livsfare, og der kan opstå materielle skader.
  - ▶ Sørg for, at oplysningerne om den samlede effekt på multistikdåsen ikke overskrides i følge oplysningerne på ladeapparatets mærkeplade og alle elektriske enheder, der er tilsluttet multistikdåsen.
- Hvis tilslutningsledningen og forlængerledningen er ført forkert, kan de blive beskadiget, og personer kan snuble over dem. Personer kan pådrage sig kvæstelser, og tilslutningsledningen, eller forlængerledningen kan blive beskadiget.
  - ▶ Tilslutningsledningen og forlængerledningen skal installeres og mærkes således, at ingen personer kan snuble over dem.
  - ▶ Før tilslutningsledningen og forlængerledningen på en sådan måde, at de ikke bliver spændt ud eller viklet ind i hinanden.
  - ▶ Tilslutningsledningen og forlængerledningen skal installeres således, at de ikke kan blive beskadiget, bukket, klemt eller gnide mod hinanden.
  - ▶ Beskyt tilslutningsledningen og forlængerledningen mod varme, olie og kemikalier.
  - ▶ Før tilslutningsledningen og forlængerledningen på et tørt underlag.

- Forlængerledningen bliver varm under arbejdet. Der opstår brandfare, hvis varmen ikke kan bortledes.
  - ▶ Hvis der anvendes en kabeltromle: Afvikl kabeltromlen fuldstændigt.
- Hvis elektriske ledninger og rør er installeret i væggen, kan de tage skade, når ladeapparatet monteres på væggen. Kontakt med elledninger kan medføre strømstød. Personer kan pådrage sig alvorlige kvæstelser, og der kan opstå materielle skader.
  - ▶ Kontrollér, at der på monteringsstedet ikke er installeret el-ledninger og rør i væggen.
- Hvis ladeapparatet ikke er monteret på væggen som beskrevet i denne brugsvejledning, kan ladeapparatet eller batteriet falde ned, eller ladeapparatet kan blive for varmt. Personer kan pådrage sig kvæstelser, og der kan opstå materielle skader.
  - ▶ Monter ladeapparatet på en væg, som det er beskrevet i brugsvejledningen.
- Hvis ladeapparatet med isat batteri monteres på en væg, kan batteriet falde ud af ladeapparatet. Personer kan pådrage sig kvæstelser, og der kan opstå materielle skader.
  - ▶ Først skal ladeapparatet monteres på væggen, og derefter skal batteriet sættes i.

## 4.10 Transport

### 4.10.1 Hækkeklipper

## ADVARSEL

- Under transporten kan hæksaksen vælte eller bevæge sig. Personer kan pådrage sig kvæstelser, og der kan opstå materielle skader.
  - ▶ Tag batteriet ud.



- ▶ Skub knivbeskyttelsen over skæreknivene, så skæreknivene dækkes fuldstændigt.
- ▶ Sørg for at sikre hækkeklipperen med stropper, bæltter eller et net, så den ikke kan vælte og ikke kan bevæge sig.

### 4.10.2 Batteri

## ADVARSEL

- Batteriet er ikke beskyttet mod alle påvirkninger fra omgivelserne. Hvis batteriet udsættes for bestemte omgivelsesbetingelser, kan batteriet tage skade, og der kan opstå materielle skader.
  - ▶ Transportér ikke et beskadiget batteri.

- ▶ Transportér batteriet i den medfølgende taske, såfremt leveringsomfanget indbefatter en taske.
- Under transporten kan batteriet vælte eller flytte sig. Personer kan pådrage sig kvæstelser, og der kan opstå materielle skader.
  - ▶ Pak batteriet i emballagen på en sådan måde, at det ikke kan flytte sig.
  - ▶ Emballagen skal sikres, så den ikke kan flytte sig.

#### 4.10.3 Oplader

### ▲ ADVARSEL

- Under transporten kan opladeren vælte eller flytte sig. Personer kan pådrage sig kvæstelser, og der kan opstå materielle skader.
  - ▶ Træk netstikket ud af stikdåsen.
  - ▶ Tag batteriet ud.
  - ▶ Transportér opladeren i den medfølgende taske.
  - ▶ Hvis der ikke medfølger nogen taske: Sikr opladeren med stropper, bæltter eller et net, så den ikke kan vælte og ikke kan bevæge sig.
- Tilslutningsledningen er ikke beregnet til at bære opladeren. Tilslutningsledningen og opladeren kan blive beskadiget.
  - ▶ Rul tilslutningsledningen op, og fastgør den på opladeren.

## 4.11 Opbevaring

### 4.11.1 Hækkeklipper

### ▲ ADVARSEL

- Børn kan ikke genkende eller vurdere de farer, som udgår fra hækkeklipperen. Børn kan pådrage sig alvorlige kvæstelser.



- ▶ Tag batteriet ud.

- ▶ Skub knivbeskyttelsen over skæreknivene, så skæreknivene dækkes fuldstændigt.
- ▶ Opbevar hækkeklipperen uden for børns rækkevidde.
- De elektriske kontakter på hækkeklipperen og metalliske komponenter kan korrodere pga. fugt. Hækkeklipperen kan beskadiges.



- ▶ Tag batteriet ud.

- ▶ Opbevar hækkeklipperen rent og tørt.

### 4.11.2 Batteri

### ▲ ADVARSEL

- Børn kan ikke genkende eller vurdere de farer, som er forbundet med batteriet. Børn kan pådrage sig alvorlige kvæstelser.
  - ▶ Opbevar batteriet uden for børns rækkevidde.
- Batteriet er ikke beskyttet mod alle påvirkninger fra omgivelserne. Hvis batteriet udsættes for bestemte omgivelsespåvirkninger, kan batteriet blive beskadiget, så det ikke kan repareres.
  - ▶ Opbevar batteriet i rene og tørre omgivelser.
  - ▶ Opbevar batteriet i et lukket rum.
  - ▶ Batteriet skal opbevares adskilt fra hækkeklipperen.
  - ▶ Hvis batteriet opbevares i ladeapparatet: Træk netstikket ud, og opbevar batteriet med et ladeniveau på mellem 40 % og 60 % (2 grønne LED'er).
  - ▶ Opbevar ikke batteriet uden for de angivne temperaturgrenser, 18.6.

### 4.11.3 Ladeapparat

### ▲ ADVARSEL

- Børn kan ikke genkende eller vurdere ladeapparatets farer. Børn kan pådrage sig alvorlige kvæstelser eller udsættes for livsfare.
  - ▶ Træk netstikket ud.
  - ▶ Opbevar ladeapparatet uden for børns rækkevidde.
- Ladeapparatet er ikke beskyttet mod alle påvirkninger fra omgivelserne. Hvis ladeapparatet udsættes for bestemte omgivelsespåvirkninger, kan det blive beskadiget.
  - ▶ Træk netstikket ud.
  - ▶ Hvis ladeapparatet er varmt: Lad ladeapparatet køle af.
  - ▶ Opbevar ladeapparatet rent og tørt.
  - ▶ Opbevar ladeapparatet i et lukket rum.
  - ▶ Opbevar ikke ladeapparatet uden for de angivne temperaturgrenser, 18.6.
- Tilslutningsledningen er ikke beregnet til at bære ladeapparatet eller hænge det op i. Tilslutningsledningen og ladeapparatet kan blive beskadiget.
  - ▶ Tag fat om ladeapparatet på huset, og hold det fast.
  - ▶ Hæng ladeapparatet op på vægholderen.

## 4.12 Rengør, vedligehold og reparer

### ▲ ADVARSEL

- Hvis batteriet er sat i under rengøring, vedligeholdelse eller reparation, kan hækkesaksen gå i gang utilsigtet. Personer kan pådrage sig alvorlige kvæstelser, og der kan opstå materielle skader.



- ▶ Tag batteriet ud.

- Aggressive rengøringsmidler, rengøring med vandstråle eller spidse genstande kan beskadige hækkeklipperen, batteriet eller ladeapparatet. Hvis hækkesaksen, skæreknivene, batteriet eller opladeren ikke rengøres korrekt, kan komponenterne ikke længere fungere korrekt, og sikkerhedsanordningerne kan sættes ud af kraft. Personer kan pådrage sig alvorlige kvæstelser.

- ▶ Hækkesaksen, skæreknivene, batteriet og opladeren må kun rengøres som beskrevet i denne brugsvejledning.

- Hvis hækkesaksen, skæreknivene, batteriet eller opladeren ikke vedligeholdes eller repareres, kan komponenterne ikke længere fungere korrekt, og sikkerhedsanordningerne kan sættes ud af kraft. Personer kan pådrage sig alvorlige kvæstelser eller udsættes for livsfare.

- ▶ Du må ikke selv vedligeholde eller reparere hækkesaksen, batteriet og opladeren.

- ▶ Hvis hækkesaksen, batteriet eller opladeren skal vedligeholdes eller repareres: Kontakt en STIHL-forhandler.

- ▶ Rengør skæreknivene, som det er beskrevet i denne brugsvejledning.

- Under rengøringen eller vedligeholdelsen af skæreknivene kan brugeren skære sig på de skarpe skæretænder. Brugeren kan pådrage sig kvæstelser.

- ▶ Bær arbejdshandsker af modstandsdygtigt materiale.

## 5 Sådan gøres hækkeklipperen klar

### 5.1 Sådan gøres hækkeklipperen klar

Udfør altid følgende trin, inden arbejdet påbegyndes:

- ▶ Kontrollér, at følgende komponenter er i sikkerhedskonform tilstand:
  - Hækkeklipper, 4.6.1.
  - Skærekniv, 4.6.2.

- Batteri, 4.6.3.
- Ladeapparat, 4.6.4.
- ▶ Kontrollér batteriet, 9.2.
- ▶ Lad batteriet helt op, 6.2.
- ▶ Rengør hækkeklipperen, 14.1.
- ▶ Kontrol af betjeningslementer, 9.1.
- ▶ Hvis disse trin ikke kan gennemføres: Anvend ikke hækkeklipperen, og kontakt en STIHL-forhandler.

## 6 Opladning af batteriet og LED'er

### 6.1 Montering af ladeapparatet på væg

Opladeren kan monteres på en væg.

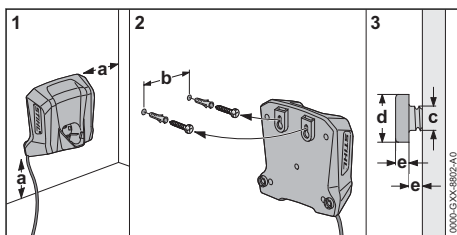

- ▶ Montér opladeren på en væg, sådan at følgende betingelser opfyldes:

- Egnet fastgørelsesmateriale er anvendt.
- Ladeapparatet skal være vandret.

Følgende mål er overholdt:

- a = mindst 100 mm
- b = 54 mm
- c = 4,5 mm
- d = 9 mm
- e = 2,5 mm

### 6.2 Opladning af batteriet

Opladningstiden afhænger af forskellige faktorer, f.eks. af batteriets temperatur eller af omgivelsernes temperatur. Overhold de anbefalede temperaturområder for at få en optimal ydeevne, 18.7. Den faktiske opladningstid kan afvige fra den angivne opladningstid. Opladningstiden er angivet på [www.stihl.com/charging-times](http://www.stihl.com/charging-times).

Hvis netstikket er sat ind i en stikdåse, og batteriet er sat ind i ladeapparatet, starter opladningen automatisk. Når batteriet er ladet helt op, slukker ladeapparatet automatisk.

Batteriet og ladeapparatet bliver varme under opladningen.

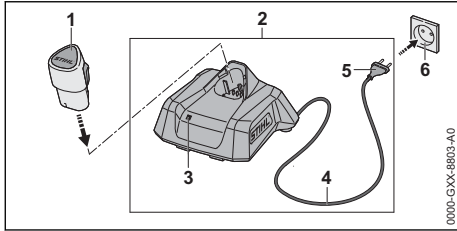

- ▶ Sæt netstikket (5) i en stikdåse (6), som er lettilgængeligt placeret. Ladeapparatet (2) udfører en selvtest. LED'en (3) lyser grønt i ca. 1 sekund og rødt i ca. 1 sekund.
- ▶ Før tilslutningsledningen (4).
- ▶ Sæt batteriet (1) i ladeapparatets føringer (2), og tryk det i indtil anslag. LED'en (3) lyser eller blinker grønt. Batteriet (1) lades op.
- ▶ Hvis LED'en (3) ikke længere lyser: Batteriet (1) er fuldt opladet og kan tages ud af ladeapparatet (2).
- ▶ Hvis ladeapparatet (2) ikke længere anvendes: Træk netstikket (5) ud af stikdåsen (6).

### 6.3 Visning af ladeniveaue

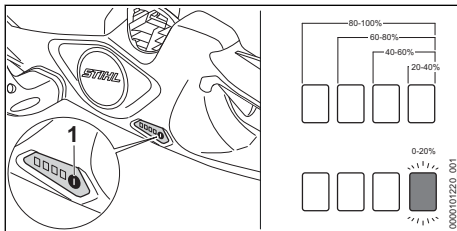

- ▶ Sæt batteriet i.
- ▶ Tryk på trykknappen (1). LED'erne lyser grønt i ca. 5 sekunder og viser ladeniveaue.
- ▶ Hvis den højre LED blinker grønt: Oplad batteriet.

### 6.4 LED'er på hækkeklipperen

LED'erne kan vise batteriets ladetilstand eller fejl. LED'erne kan lyse eller blinke grønt eller rødt.

Hvis LED'erne lyser eller blinker grønt, vises ladeniveaue.

- ▶ Hvis LED'erne lyser eller blinker rødt: Afhjælp fejlen, 17.1. Der er en fejl i hækkeklipperen eller i batteriet.

### 6.5 LED på opladeren

LED'en viser opladerens status eller fejl. LED'en kan lyse eller blinke grønt eller rødt.

Hvis LED'en lyser eller blinker grønt, bliver batteriet ladet op.

- ▶ Hvis LED'en lyser eller blinker rødt: Afhjælp fejlen, 17.2. Der er en fejl i opladeren eller i batteriet.

## 7 Isætning og udtagning af batteriet

### 7.1 Sæt batteriet i

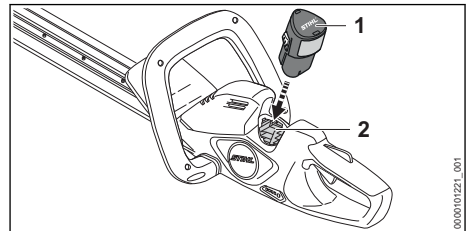

- ▶ Tryk batteriet (1) ned indtil anslag i batteriskakten (2). Batteriet (1) går i hak med et klik.

### 7.2 Tag batteriet ud

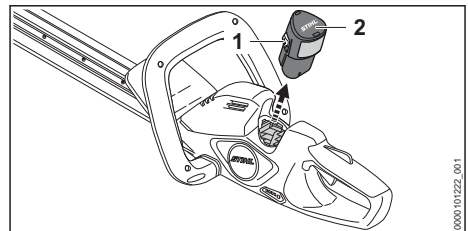

- ▶ Tryk på begge holdekrøge (1). Batteriet (2) er nu ulåst og kan tages ud.

## 8 Sådan tændes og slukkes hækkeklipperen

### 8.1 Tænd for hækkeklipperen



#### ADVARSEL

- Hækkeklipperen accelererer uafhængigt af rækkefølgen, i hvilken kontaktbøjlen og kontaktarm trykkes ned, og skæreknivene bevæger sig. Hvis kontaktarmen trykkes ned først, og der derefter trykkes på kontaktbøjlen, kan brugeren miste kontrollen med hækkeklipperen. Brugeren kan pådrage sig alvorlige kvæstelser.
  - ▶ Tryk først på kontaktbøjlen og derefter på kontaktarmen.

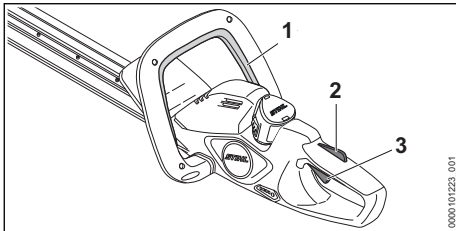

- ▶ Tryk på kontaktbøjlen (1), og hold den nede.
- ▶ Tryk på kontaktarmsspæreren (2) med hånden, og hold den nede.
- ▶ Tryk kontaktarmen (3) ned med pegefingern, og hold den nede.  
Hækkeklipperen accelererer, og skæreknivene bevæger sig.

### 8.2 Sådan slukkes hækkeklipperen

- ▶ Slip kontaktbøjlen, kontaktarmen og kontaktarmsspæreren.
- ▶ Vent, indtil skæreknivene ikke bevæger sig længere efter ca. 1 sekund.
- ▶ Hvis skæreknivene fortsat bevæger sig efter ca. 1 sekund: Tag batteriet ud, og kontakt en STIHL-forhandler.  
Hækkeklipperen er defekt.

## 9 Kontrol af hækkeklipper og batteri

### 9.1 Kontrol af betjeningselementer

#### Kontaktarmsspærer og kontaktarm

- ▶ Tag batteriet ud.
- ▶ Forsøg at trykke på kontaktarmen uden at trykke på kontaktarmsspæreren.

- ▶ Hvis kontaktarmen kan trykkes ned: Anvend ikke hækkeklipperen, og kontakt en STIHL-forhandler.  
Kontaktarmsspæreren er defekt.
- ▶ Tryk på kontaktarmsspæreren, og hold den nede.
- ▶ Tryk på kontaktarmen.
- ▶ Slip kontaktarm og kontaktarmsspæreren.
- ▶ Hvis kontaktarmen går trægt eller kontaktarmsspæreren eller ikke fjedrer ikke tilbage til udgangsposition: Anvend ikke hækkeklipperen, og kontakt en STIHL-forhandler.  
Kontaktarmen eller kontaktarmsspæreren er defekt.

#### Kontaktbøjle

- ▶ Tag batteriet ud.
- ▶ Tryk på kontaktbøjlen, og slip den igen.
- ▶ Hvis kontaktbøjlen går trægt eller ikke fjedrer tilbage til udgangspositionen: Anvend ikke hækkeklipperen, og kontakt en STIHL-forhandler.  
Kontaktbøjlen er defekt.

#### Tænd for hækkeklipperen

- ▶ Sæt batteriet i.
- ▶ Tryk på kontaktbøjlen, og slip den igen.
- ▶ Hvis skæreknivene har bevæget sig eller fortsat bevæger sig: Anvend ikke hækkeklipperen, og kontakt en STIHL-forhandler.  
Kontaktarmen er defekt.
- ▶ Tryk på kontaktarmsspæreren, og hold den nede.
- ▶ Tryk på kontaktarmen, og hold den nede.
- ▶ Hvis skæreknivene bevæger sig: Anvend ikke hækkeklipperen, og kontakt en STIHL-forhandler.  
Kontaktbøjlen er defekt.
- ▶ Tryk på kontaktbøjlen, og hold den nede.  
Skæreknivene bevæger sig.
- ▶ Fjern batteriet, og kontakt en STIHL-forhandler, hvis 3 LED'er blinker rødt.  
Der er en fejl i hækkeklipperen.
- ▶ Slip kontaktbøjlen.  
Skæreknivene bevæger sig efter 1 sekund ikke længere.
- ▶ Hvis skæreknivene fortsat bevæger sig efter ca. 1 sekund: Fjern batteriet, og kontakt en STIHL-forhandler.  
Hækkeklipperen er defekt.

### 9.2 Kontrollér batteriet

- ▶ Sæt batteriet i.
- ▶ Tryk på trykknappen på hækkeklipperen.  
LED'erne lyser eller blinker.

- ▶ Hvis LED'erne ikke lyser eller blinker: Anvend ikke hækkeklipperen eller batteriet, og kontakt en STIHL-forhandler.

Der er en fejl i hækkeklipperen eller i batteriet.

## 10 Sådan arbejdes der med hækkeklipperen

### 10.1 Fastholdelse og føring af hækkeklipperen

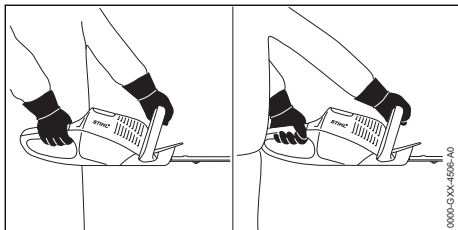

- ▶ Hold hækkeklipperen med en hånd på betjeningshåndtaget, således at tommelfingeren går rundt om betjeningshåndtaget.
- ▶ Hold hækkeklipperen med den anden hånd på bøjlehåndtaget, således at tommelfingeren når rundt om bøjlehåndtaget.

### 10.2 Klipping

- ▶ Tykke grene og kviste skal fjernes med en grensaks eller en motorsav.

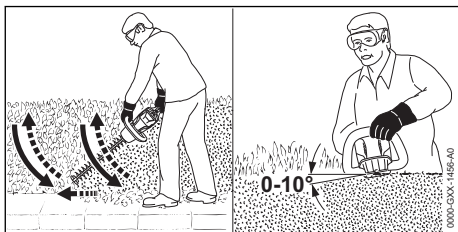

- ▶ Før hækkeklipperen på en side af hækken i en bubevægelse nedfra og op, og klip hækken.
- ▶ Sænk hækkeklipperen uden at klippe hækken.
- ▶ Arbejd langsomt og kontrolleret fremad.
- ▶ Før hækkeklipperen igen i en bubevægelse nedfra og op, og klip hækken.
- ▶ Klip den anden side af hækken på samme måde.
- ▶ Anbring skæreknivene på hækens overside med en vinkel på mellem 0° og 10°.
- ▶ Før hækkeklipperen vandret frem og tilbage i en bubevægelse, og klip hækken.
- ▶ Hvis skæreeffekten aftager: Slib skæreknivene.

Overhold de anbefalede temperaturområder af hensyn til en optimal ydeevne, 18.7.

## 11 Efter arbejdet

### 11.1 Efter arbejdet

- ▶ Sluk for hækkeklipperen, og tag batteriet ud.
- ▶ Hvis hækkeklipperen er våd: Lad hækkeklipperen tørre.
- ▶ Hvis batteriet er vådt eller fugtigt: Lad batteriet tørre, 18.7.
- ▶ Rengør hækkeklipperen.
- ▶ Rengør skæreknivene.
- ▶ Skub knivbeskyttelsen over skæreknivene, så skæreknivene dækkes fuldstændigt.
- ▶ Rengør batteriet.

## 12 Transport

### 12.1 Transport af hækkeklipper

- ▶ Sluk for hækkeklipperen, og tag batteriet ud.
- ▶ Skub knivbeskyttelsen over skæreknivene, så skæreknivene dækkes fuldstændigt.

#### Sådan bæres hækkeklipperen

- ▶ Bær hækkeklipperen med en hånd på bøjlehåndtaget, så skæreknivene peger bagud.

#### Transport af hækkeklipper i et køretøj

- ▶ Hækkeklipperen skal sikres, så den ikke kan vælte eller bevæge sig.

### 12.2 Transport af batteriet

- ▶ Sluk for hækkeklipperen, og tag batteriet ud.
- ▶ Kontrollér, at batteriet er i en sikker tilstand.
- ▶ Pak batteriet ind, så det ikke kan bevæge sig inde i emballagen.
- ▶ Emballagen skal sikres, så den ikke kan flytte sig.

Batteriet er underlagt kravene for transport af farligt gods. Batteriet er klassificeret som UN 3480 (litium-ion-batterier) og er blevet kontrolleret iht. FN-håndbogen angående kontroller og kriterier, del III, afsnit 38.3.

Transportbestemmelserne findes på [www.stihl.com/safety-data-sheets](http://www.stihl.com/safety-data-sheets).

### 12.3 Transportér ladeapparatet

- ▶ Træk netstikket ud af stikdåsen.
- ▶ Tag batteriet ud.
- ▶ Rul tilslutningsledningen op, og fastgør den på ladeapparatet.
- ▶ Hvis ladeapparatet transporteres i et køretøj: Sikr ladeapparatet med stropper, bæltter eller et net, så det ikke kan vælte og ikke kan bevæge sig.

## 13 Opbevaring

### 13.1 Opbevaring af hækkeklipperen

- ▶ Sluk for hækkeklipperen, og tag batteriet ud.
- ▶ Skub knivbeskyttelsen over skæreknivene, så skæreknivene dækkes fuldstændigt.
- ▶ Opbevar hækkeklipperen, så følgende betingelser opfyldes:
  - Hækkeklipperen kan ikke vælte og kan ikke bevæge sig.
  - Hækkeklipperen er uden for børns rækkevidde.
  - Hækkeklipperen er ren og tør.

### 13.2 Opbevaring af batteriet

STIHL anbefaler at opbevare batteriet med en ladetilstand på mellem 40 % og 60 % (2 grønne LED'er lyser).

- ▶ Opbevar batteriet, så følgende betingelser opfyldes:
  - Batteriet er uden for børns rækkevidde.
  - Batteriet er rent og tørt.
  - Batteriet er i et lukket rum.
  - Batteriet er adskilt fra hækkeklipperen.
  - Hvis batteriet opbevares i ladeapparatet: Træk netstikket ud, og opbevar batteriet med et ladeniveau på mellem 40 % og 60 % (2 grønne LED'er).
  - Batteriet opbevares ikke uden for de angivne temperaturgrænser,  18.6.

#### BEMÆRK

- Hvis batteriet ikke opbevares som beskrevet i denne brugsvejledning, kan batteriet blive dybdeafladet og dermed blive beskadiget, så det ikke kan repareres.
  - ▶ Oplad et afladet batteri, inden det opbevares. STIHL anbefaler at opbevare batteriet med en ladetilstand på mellem 40 % og 60 % (2 grønne LED'er lyser).
  - ▶ Batteriet skal opbevares adskilt fra hækkeklipperen.

### 13.3 Opbevaring af ladeapparatet

- ▶ Træk netstikket ud af stikdåsen.

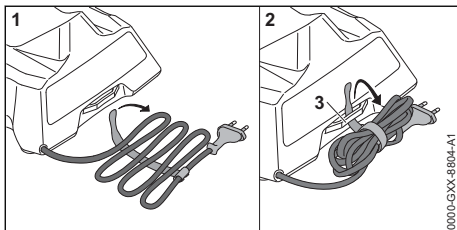

0000-GXX-8804-A1

- ▶ Rul tilslutningsledningen op, og fastgør den på ladeapparatet.
- ▶ Opbevar ladeapparatet, så følgende betingelser opfyldes:
  - Ladeapparatet er uden for børns rækkevidde.
  - Ladeapparatet er ren og tør.
  - Ladeapparatet befinder sig i et lukket rum.
  - Ladeapparatet er ikke hængt op i tilslutningsledningen eller på holderen (3) til tilslutningsledningen.
  - Ladeapparatet opbevares ikke uden for de angivne temperaturgrænser,  18.6.

## 14 Rengøring

### 14.1 Rengør hækkeklipperen

- ▶ Sluk for hækkeklipperen, og tag batteriet ud.
- ▶ Rengør hækkeklipperen med en fugtig klud og STIHL-harpiksløsner.
- ▶ Rengør ventilationsssidserne med en børste.
- ▶ Fremmedlegemer fjernes fra batteriskakten, og skakten rengøres med en fugtig klud.
- ▶ Elektriske kontakter i batteriskakten rengøres med en pensel eller en blød børste.

### 14.2 Rengør skæreknive

- ▶ Sluk for hækkeklipperen, og tag batteriet ud.
- ▶ Sprøjt STIHL-harpiksløsner på begge sider af skæreknivene.
- ▶ Sæt batteriet i.
- ▶ Tænd for hækkeklipperen i 5 sekunder. Skæreknivene bevæger sig. STIHL-harpiksløsneren fordeler sig jævnt.

### 14.3 Rengøring af batteriet

- ▶ Rengør batteriet med en fugtig klud.

### 14.4 Rengøring af ladeapparatet

- ▶ Træk netstikket ud af stikdåsen.
- ▶ Rengør ladeapparatet med en fugtig klud.
- ▶ Rengør ladeapparatets elektriske kontakter med en pensel eller en blød børste.

## 15 Vedligeholdelse

### 15.1 Vedligeholdelsesintervaller

Vedligeholdelsesintervallerne afhænger af omgivelsesbetingelserne og arbejdsbetingelserne. STIHL anbefaler følgende vedligeholdelsesintervaller:

#### For hver 25 driftstimer

- ▶ Rengør skæreknivene.
- ▶ Slib skæreknivene.

#### Årligt

- ▶ Få en STIHL-forhandler til at kontrollere hæk-saksen.

## 15.2 Slibning af skæreknive

STIHL anbefaler at få skæreknivene slebet hos en STIHL-forhandler.

### ! ADVARSEL

- Skæreknivens skæretænder er skarpe. Brugeren kan skære sig.
  - ▶ Bær arbejdshandsker af modstandsdygtigt materiale.
- ▶ Sluk for hækkeklipperen, og tag batteriet ud.

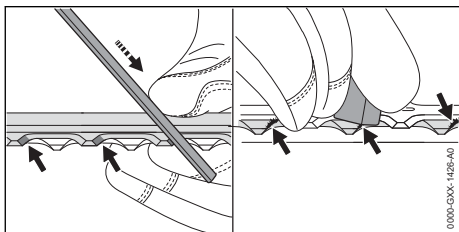

- ▶ Slib hvert æg på det øverste skæreværktøj med en STIHL-fladfil med en fremadrettet bevægelse. Vær i den forbindelse opmærksom på slibevinklen,  18.2.
- ▶ Vend hækkeklipperen om.
- ▶ Slib de øvrige ægge.

- ▶ Afgrat hver æg nedefra.
- ▶ Vend hækkeklipperen om.
- ▶ Afgrat de øvrige ægge.
- ▶ Fjern støvet, der opstår under filingen, med en fugtig klud.
- ▶ Sprøjt STIHL-harpiksløsner på begge sider af skæreknivene.
- ▶ Tænd for hækkeklipperen i 5 sekunder. Skæreknivene bevæger sig. STIHL-harpiksløsneren fordeler sig jævnt.
- ▶ Kontakt en STIHL-forhandler, hvis du er i tvivl.

## 16 Reparation

### 16.1 Reparation af hækkeklipper, batteri og oplader

Brugeren kan ikke selv reparere hækkeklipperen, skæreknivene, batteriet og opladeren.

- ▶ Hvis hækkeklipperen eller skæreknivene eller beskadiget: Anvend ikke hækkeklipperen, og kontakt en STIHL-forhandler.
- ▶ Hvis batteriet er defekt eller beskadiget: Udskift batteriet.
- ▶ Hvis opladeren er defekt eller beskadiget: Udskift opladeren.
- ▶ Hvis tilslutningsledningen er defekt eller beskadiget: Opladeren må ikke anvendes, og få tilslutningsledningen udskiftet af en STIHL-forhandler.

## 17 Afhjælpning af fejl

### 17.1 Afhjælpning af fejl på hækkeklipperen eller batteriet

Fejl	LED'er på hækkeklipperen	Årsag	Afhjælpning
Hækkeklipperen starter ikke, når der tændes for den.	1 LED blinker grønt.	Batteriets ladeniveau er for lavt.	▶ Oplad batteri.
	1 LED lyser rødt.	Batteriet er for varmt eller for koldt.	▶ Tag batteriet ud. ▶ Lad batteriet køle af eller varme op.
	3 LED'er blinker rødt.	Der er en fejl i hækkeklipperen.	▶ Tag batteriet ud, og sæt det i igen. ▶ Tænd for hækkeklipperen. ▶ Hvis de 3 LED'er fortsat blinker rødt: Hækkeklipperen må ikke anvendes, kontakt en STIHL-forhandler.
		Skæreknivene går trægt.	▶ Sprøjt STIHL-harpiksløsner på begge sider af skæreknivene. ▶ Hvis de 3 LED'er fortsat blinker rødt: Hækkeklipperen må ikke anvendes, kontakt en STIHL-forhandler.
	3 LED'er lyser rødt.	Hækkeklipperen er for varm.	▶ Tag batteriet ud. ▶ Lad hækkeklipperen køle af.
	4 LED'er blinker rødt.	Der er en fejl i batteriet.	▶ Tag batteriet ud.

Fejl	LED'er på hækkeklipperen	Årsag	Afhjælpning
			<ul style="list-style-type: none"> <li>▶ Rengør de elektriske kontakter i batteriskakten.</li> <li>▶ Sæt batteriet i.</li> <li>▶ Tænd for hækkeklipperen.</li> <li>▶ Hvis de 4 LED'er fortsat blinker rødt: Batteriet må ikke bruges, kontakt en STIHL-forhandler.</li> </ul>
		Den elektriske forbindelse mellem hækkeklipperen og batteriet er afbrudt.	<ul style="list-style-type: none"> <li>▶ Tag batteriet ud.</li> <li>▶ Rengør de elektriske kontakter i batteriskakten.</li> <li>▶ Sæt batteriet i.</li> </ul>
		Hækkeklipperen er fugtig, eller batteriet er fugtigt.	<ul style="list-style-type: none"> <li>▶ Lad hækkeklipperen eller batteriet tørre,  18.7.</li> </ul>
		Skæreknivene går trægt.	<ul style="list-style-type: none"> <li>▶ Sprøjt STIHL-harpiksløsner på begge sider af skæreknivene.</li> <li>▶ Hvis hækkeklipperen stadigvæk ikke starter, når der tændes for den: Hækkeklipperen må ikke anvendes, kontakt en STIHL-forhandler.</li> </ul>
Hækkeklipperen slukker under drift.	3 LED'er lyser rødt.	Hækkeklipperen er for varm.	<ul style="list-style-type: none"> <li>▶ Tag batteriet ud.</li> <li>▶ Lad hækkeklipperen køle af.</li> </ul>
		Der er en elektrisk fejl.	<ul style="list-style-type: none"> <li>▶ Tag batteriet ud, og sæt det i igen.</li> <li>▶ Tænd for hækkeklipperen.</li> </ul>
Hækkeklipperens driftstid er for kort.		Batteriet er ikke ladet helt op.	<ul style="list-style-type: none"> <li>▶ Lad batteriet helt op.</li> </ul>
		Batteriets levetid er overskredet.	<ul style="list-style-type: none"> <li>▶ Udskift batteriet.</li> </ul>

## 17.2 Afhjælpning af fejl i ladeapparatet

Fejl	LED på ladeapparatet	Årsag	Afhjælpning
Batteriet lades ikke op.	LED'en lyser rødt.	Batteriet er for varmt eller for koldt.	<ul style="list-style-type: none"> <li>▶ Sæt batteriet i ladeapparatet. Opladningen starter automatisk, så snart den tilladte temperatur er nået.</li> </ul>
	LED'en blinker rødt.	Den elektriske forbindelse mellem ladeapparatet og batteriet er afbrudt.	<ul style="list-style-type: none"> <li>▶ Tag batteriet ud.</li> <li>▶ Rengør de elektriske kontakter på ladeapparatet.</li> <li>▶ Sæt batteriet i.</li> </ul>
		Der er en fejl i ladeapparatet.	<ul style="list-style-type: none"> <li>▶ Ladeapparatet må ikke anvendes, kontakt en STIHL-forhandler.</li> </ul>
		Der er en fejl i batteriet.	<ul style="list-style-type: none"> <li>▶ Batteriet må ikke anvendes, kontakt en STIHL-forhandler.</li> </ul>
Ladeapparatet udfører ikke nogen selvtest.	LED'en lyser ikke grønt i ca. 1 sekund og rødt i ca. 1 sekund.	Den elektriske forbindelse til ladeapparatet blev kort afbrudt.	<ul style="list-style-type: none"> <li>▶ Træk netstikket ud af stikdåsen.</li> <li>▶ Vent i 1 minut.</li> <li>▶ Sæt netstikket i stikkontakten.</li> </ul>

## 18 Tekniske data

### 18.1 Hækkeklipper STIHL HSA 30.0, HSA 40.0

#### HSA 30.0

- Godkendt batteri: STIHL AS
- Vægt uden batteri: 2,0 kg

#### HSA 40.0

- Godkendt batteri: STIHL AS
- Vægt uden batteri: 2,1 kg

Batteriets levetid kan ses her: [www.stihl.com/battery-life](http://www.stihl.com/battery-life).

### 18.2 Skærekniv

#### HSA 30.0

- Tandafstand: 22 mm
- Snitlængde: 450 mm
- Slibevinkel: 34°

#### HSA 40.0

- Tandafstand: 24 mm
- Snitlængde: 500 mm
- Slibevinkel: 31°

### 18.3 Batteri STIHL AS

- Batteriteknologi: litium-ion
- Spænding: 10,8 V
- Kapacitet i Ah: Se mærkeplade
- Energiindhold i Wh: Se mærkeplade
- Vægt i kg: Se mærkeplade

### 18.4 Ladeapparat STIHL AL 1

- Nominel spænding: se effektskilt
- Frekvens: se effektskilt
- Nominel effekt: se effektskilt
- Ladestrøm: se effektskilt
- Maksimalt energiindhold for det godkendte batteri STIHL AS: 12,5 Ah

Opladningstiderne er angivet på [www.stihl.com/charging-times](http://www.stihl.com/charging-times).

### 18.5 Forlængerledninger

Hvis der anvendes en forlængerledning, skal dennes ledere mindst have følgende tværsnit afhængigt af spændingen og forlængerledningens længde:

#### Hvis den nominelle spænding på effektskiltet er mellem 220 V og 240 V:

- Ledningslængde op til 20 m: AWG 15/1,5 mm<sup>2</sup>
- Ledningslængde 20 m til 50 m: AWG 13 / 2,5 mm<sup>2</sup>

#### Hvis den nominelle spænding på effektskiltet er mellem 100 V og 127 V:

- Ledningslængde op til 10 m: AWG 14/2,0 mm<sup>2</sup>
- Ledningslængde 10 m til 30 m: AWG 12 / 3,5 mm<sup>2</sup>

### 18.6 Temperaturgrænser



#### ADVARSEL

- Batteriet er ikke beskyttet mod alle påvirkninger fra omgivelserne. Hvis batteriet udsættes for bestemte omgivelsespåvirkninger, kan der gå ild i det, eller det kan eksplodere. Personer kan pådrage sig alvorlige kvæstelser, og der kan opstå materielle skader.
  - Oplad ikke batteriet under - 20 °C eller over + 50 °C.
  - Anvend ikke hækkeklipperen, batteriet eller ladeapparatet under - 20 °C eller over + 50 °C.
  - Opbevar ikke hækkeklipperen, batteriet eller ladeapparatet under - 20 °C eller over + 70 °C.

### 18.7 Anbefalede temperaturområder

Overhold følgende temperaturområder af hensyn til en optimal ydeevne i hækkeklipperen, batteriet og ladeapparatet:

- Opladning: + 5 °C til + 40 °C
- Anvendelse: - 10 °C til + 40 °C
- Opbevaring: - 20 °C til + 50 °C

Hvis batteriet oplades, anvendes eller opbevares uden for de anbefalede temperaturområder, kan ydeevnen være reduceret.

Hvis batteriet er vådt eller fugtigt, skal du lade batteriet tørre i mindst 48 timer ved over + 15 °C og under + 50 °C og ved under 70 % luftfugtighed. Højere luftfugtighed kan føre til længere tørretid.

### 18.8 Støj- og vibrationsværdier

K-værdien for lydtrykniveauet er på 2 dB(A). K-værdien for lydeffektniveauet er på 2 dB(A). K-værdien for vibrationsværdierne er på 2 m/s<sup>2</sup>.

STIHL anbefaler brug af høreværn.

#### HSA 30.0

- Lydtrykniveau L<sub>pA</sub> målt iht. EEN 62841-4-2: 82 dB(A).
- Lydniveau L<sub>wA</sub> målt iht. EN 62841-4-2: 90 dB(A).
- Vibrationsværdi a<sub>hv</sub> målt iht. EN 62841-4-2

- Betjeningshåndtag: 1,4 m/s<sup>2</sup>.
- Bøjlehåndtag: 1,9 m/s<sup>2</sup>.

### HSA 40.0

- Lydtryksniveau L<sub>pA</sub> målt iht. EEN 62841-4-2: 82 dB(A).
- Lydniveau L<sub>WA</sub> målt iht. EN 62841-4-2: 90 dB(A).
- Vibrationsværdi a<sub>HV</sub> målt iht. EN 62841-4-2
  - Betjeningshåndtag: 1,4 m/s<sup>2</sup>.
  - Bøjlehåndtag: 1,9 m/s<sup>2</sup>.

De angivne vibrationsværdier er målt efter en normeret kontrolmetode og kan anvendes til sammenligning af elektriske apparater. De faktiske optrædende vibrationsværdier kan afvige fra de angivne værdier, afhængigt af anvendelse. De angivne vibrationsværdier kan danne basis for en første vurdering af vibrationsbelastningen. Den faktiske vibrationsbelastning skal vurderes. Her kan der også tages hensyn til tidspunkter, hvor det elektriske apparat er frakoblet, og tidspunkter hvor det er tændt, men kører uden belastning.

Oplysninger om overholdelse af arbejdsgiverdirektivet om vibration 2002/44/EF er tilgængelige på [www.stihl.com/vib](http://www.stihl.com/vib).

## 18.9 REACH

REACH betegner en EF-forordning til registrering, vurdering og godkendelse af kemikalier.

Informationer om overholdelse af REACH-forordningen kan findes på [www.stihl.com/reach](http://www.stihl.com/reach).

## 19 Reservedele og tilbehør

### 19.1 Reservedele og tilbehør

**STIHL** Disse symboler kendetegner originale reservedele fra STIHL og originalt tilbehør fra STIHL.

STIHL anbefaler, at der anvendes originale reservedele fra STIHL og originalt tilbehør fra STIHL.

Reservedele og tilbehør fra andre producenter kan ikke vurderes af STIHL med hensyn til pålidelighed og sikkerhed samt egnethed på trods af løbende markedsovervågning, og STIHL kan heller ikke give garanti for deres anvendelse.

Originale reservedele fra STIHL og originalt tilbehør fra STIHL kan fås hos en STIHL-forhandler.

## 20 Bortskaffelse

### 20.1 Bortskaffelse af hækkeklipper, batteri og oplader

Der kan findes informationer om bortskaffelse hos de lokale myndigheder eller hos en STIHL-forhandler.

Ukorrekt bortskaffelse kan være sundhedsskadeligt og belaste miljøet.

- ▶ STIHL-produkter inklusive emballage skal overdrages til et egnet indsamlingssted til genbrug i henhold til gældende lokale regler.
- ▶ Må ikke bortskaffes som husholdningsaffald.

## 21 EU-overensstemmelseserklæring

### 21.1 Hækkeklipper STIHL HSA 30.0, HSA 40.0

ANDREAS STIHL AG & Co. KG  
Badstraße 115  
D-71336 Waiblingen

Tyskland

erklærer som eneansvarlig, at

- Konstruktionstype: Batterihæksaks
- Fabriksmærke: STIHL
- Type: STIHL HSA 30.0, HSA 40.0
- Serienummer: HA08

overholder de gældende bestemmelser i direktiverne 2011/65/EU, 2006/42/EF, 2014/30/EU og 2000/14/EF og er udviklet og produceret i overensstemmelse med de på produktionsdatoen gældende versioner af følgende standarder: EN 55014-1, EN 55014-2, EN 62841-1 og EN 62841-4-2.

Anvendt procedure for overensstemmelsesvurdering iht. direktiv 2000/14/EF, bilag V.

#### HSA 30.0

- Målt lydeffektniveau: 90 dB(A)
- Garanteret lydeffektniveau: 92 dB(A)

#### HSA 40.0

- Målt lydeffektniveau: 90 dB(A)
- Garanteret lydeffektniveau: 92 dB(A)

Den tekniske dokumentation opbevares sammen med ANDREAS STIHL AG & Co. KG's produktgodkendelse.

Produktionsåret, fremstillingslandet og maskinnummeret er angivet på hækkeklipperen.

Waiblingen, 09.03.2023

ANDREAS STIHL AG & Co. KG

p.p. 

Robert Olma, Vice President, Regulatory Affairs  
& Global Governmental Relations

## 22 UKCA-overensstemmel- seserklæring

### 22.1 Hækkeklipper STIHL HSA 30.0, HSA 40.0

**UK  
CA**

ANDREAS STIHL AG & Co. KG  
Badstraße 115  
D-71336 Waiblingen

Tyskland

erklærer som eneansvarlig, at

- Konstruktionstype: Batterihæksaks
- Fabrikmærke: STIHL
- Type: HSA 30.0, HSA 40.0
- Serienummer: HA08

overholder de gældende bestemmelser i UK-direktiverne The Restriction of the Use of Certain Hazardous Substances in Electrical and Electronic Equipment Regulations 2012, Supply of Machinery (Safety) Regulations 2008, Electromagnetic Compatibility Regulations 2016 og Noise Emission in the Environment by Equipment for use Outdoors Regulations 2001 og er udviklet og produceret i overensstemmelse med de på produktionsdatoen gældende versioner af standarderne: EN 55014-1, EN 55014-2, EN 62841-1 og EN 62841-2.

Anvendt procedure for overensstemmelsesvurdering iht. UK-direktiv Noise Emission in the Environment by Equipment for use Outdoors Regulations 2001 Schedule 8.

#### HSA 30.0

- Målt lydeffektniveau: 90 dB(A)
- Garanteret lydeffektniveau: 92 dB(A)

#### HSA 40.0

- Målt lydeffektniveau: 90 dB(A)
- Garanteret lydeffektniveau: 92 dB(A)

Den tekniske dokumentation opbevares hos ANDREAS STIHL AG & Co. KG.

Produktionsåret, fremstillingslandet og maskinnummeret er angivet på hækkeklipperen.

Waiblingen, 09.03.2023

ANDREAS STIHL AG & Co. KG

p.p. 

Robert Olma, Vice President, Regulatory Affairs  
& Global Governmental Relations

## 23 Adresser

www.stihl.com

## 24 Generelle advarselshenvisninger for el-værktøjer

### 24.1 Indledning

Dette kapitel gengiver de generelt formulerede almene sikkerhedshenvisninger i standarden EN/IEC 62841 om elektrisk motordrevet håndværktøj.

STIHL er forpligtet til at gengive disse tekster.

Sikkerhedshenvisningerne, der er angivet under "Elektrisk sikkerhed" for at undgå elektrisk stød, kan ikke anvendes i forbindelse med STIHL-batteriprodukter.

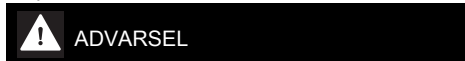

#### ADVARSEL

- **Læs alle sikkerhedshenvisninger og anvisninger, billedbeskrivelser og tekniske data, som afsør elektrisk værktøj.** Manglende overholdelse af følgende anvisninger kan medføre elektrisk stød, brand og/eller alvorlige kvæstelser. **Opbevar alle sikkerhedshenvisninger og anvisninger til fremtidig brug.**

Begrebet "elektrisk motordrevet", der anvendes i sikkerhedshenvisningerne, betegner eldrevet elektrisk værktøj (med ledning) eller batteridrevet elværktøj (uden ledning).

### 24.2 Sikkerhed på arbejdspladsen

- a) **Sørg for, at arbejdsområdet er rent og godt oplyst.** Uorden eller uoplyste arbejdsområder øger faren for uheld.
- b) **Brug ikke elværktøj i eksplosionsfarlige omgivelser, hvor der findes brændbare væsker, gasser eller støv.** Elværktøj kan slå gnister, som kan antænde støv eller dampe.
- c) **Sørg for, at børn og andre personer holdes væk fra arbejdsområdet, når elværktøjet er i brug.** Hvis man distraheres, kan man miste kontrollen over elværktøjet.

## 24.3 Elektrisk sikkerhed

- a) **Elværktøjets stik skal passe til stikkontakten. Stikket må under ingen omstændigheder ændres. Brug ikke adapterstik sammen med jordforbundet elværktøj.** Uændrede stik, som passer til stikkontakten, nedsætter risikoen for elektrisk stød.
- b) **Undgå kropskontakt med jordforbundne overflader som f.eks. rør, radiatorer, komfurer og køleskabe.** Hvis din krop er jordforbundet, øges risikoen for elektrisk stød.
- c) **Elværktøjet må ikke udsættes for regn eller fugt.** Indtrængning af vand i et elværktøj øger risikoen for elektrisk stød.
- d) **Brug ikke tilslutningsledningen til andre formål. Anvend aldrig tilslutningsledningen til at bære, trække eller at trække stikke elværktøjet ud af stikket. Hold tilslutningsledningen på afstand af varme, olie, skarpe kanter eller maskindele, som bevæger sig.** Beskadigede eller snoede ledninger øger risikoen for elektrisk stød.
- e) **Hvis elværktøjet benyttes i det fri, må der kun benyttes en forlængerledning, der er egnet til udendørs brug.** Anvendelse af forlængerledning til udendørs brug nedsætter risikoen for elektrisk stød.
- f) **Hvis det ikke kan undgås at benytte elværktøjet i fugtige omgivelser, skal der bruges et fejlstrømsrelæ.** Brug af et fejlstrømsrelæ reducerer risikoen for at få et elektrisk stød.

## 24.4 Personlig sikkerhed

- a) **Det er vigtigt at være opmærksom, se, hvad man laver, og bruge elværktøjet fornuftigt. Brug ikke noget elværktøj, hvis du er træt, har indtaget alkohol eller er påvirket af medicin eller euforiserende stoffer.** Få sekunders uopmærksomhed ved brug af elværktøjet kan føre til alvorlige personskader.
- b) **Brug personligt beskyttelsesudstyr, og hav altid beskyttelsesbriller på.** Brug af personligt beskyttelsesudstyr som f.eks. støvmaske, skridsikkert fodtøj, beskyttelseshjelm eller høreværn, afhængigt af maskintype og anvendelse af elværktøjet, nedsætter risikoen for personskader.
- c) **Undgå utilsigtet igangsætning. Kontrollér, at elværktøjet er slukket, før du tilslutter det til strømforsyningen og/eller batteriet, løfter eller bærer det.** Hvis du bærer elværktøjet med fingeren på kontakten eller har elværk-

tøjet sluttet til strømforsyningen, kan det medføre uheld.

- d) **Fjern indstillingsværktøj eller skruenøgle, inden elværktøjet tændes.** Hvis et stykke værktøj eller en nøgle sidder i en roterende del af elværktøjet, er der risiko for personskader.
- e) **Undgå en anormal legemsposition. Sørg for at stå sikkert, mens der arbejdes, og kom ikke ud af balance.** Dermed har du bedre mulighed for at kontrollere elværktøjet, hvis der skulle opstå uventede situationer.
- f) **Brug egnet arbejdstøj. Undgå løst tøj eller smykker. Hold hår, tøj og handsker væk fra dele, som bevæger sig.** Dele, som bevæger sig, kan gribe fast i løst tøj, smykker eller langt hår.
- g) **Hvis støvudsugnings- og -opsamlingsudstyr kan monteres, er det vigtigt, at dette tilsluttes og benyttes korrekt.** Brug af støvudsugning kan reducere den fare, som udgår fra støv.
- h) **Arbejd ikke med falsk sikkerhed, og ignorer ikke sikkerhedsreglerne for elværktøj, også selv om du som rutineret bruger af elværktøj er fortrolig med dets funktion.** Uagtsom omgang med værktøjet kan inden for brøkdelen af et sekund medføre alvorlige kvæstelser.

## 24.5 Omgang med og brug af elværktøj

- a) **Undgå overbelastning af elværktøjet. Brug altid det elværktøj, som er beregnet til det stykke arbejde, der skal udføres.** Med det passende elværktøj arbejder man bedst og mest sikkert inden for det angivne effektområde.
- b) **Brug ikke elværktøj, hvis afbryder er defekt.** Elværktøj, der ikke kan startes og stoppes, er farligt og skal repareres.
- c) **Træk stikket ud af stikkontakten og/eller fjern batteriet, inden redskabet indstilles, inden der skiftes arbejdsværktøjsdele, eller inden redskabet lægges til side.** Disse forsigtighedsforanstaltninger forhindrer utilsigtet start af elværktøjet.
- d) **Opbevar ubenyttet elværktøj uden for børns rækkevidde. Lad aldrig personer, som ikke er fortrolige med elværktøjet eller ikke har gennemlæst disse instruktioner, benytte det.** Elværktøj er farligt, hvis det benyttes af ukundige personer.

- e) **Elværktøj og arbejdsværktøj skal plejes omhyggeligt.** Kontrollér, om bevægelige maskindele fungerer korrekt og ikke sidder fast, og om delene er brækkede eller beskadigede, således at elværktøjets funktion påvirkes. Få beskadigede dele repareret, inden elværktøjet tages i brug. Mange uheld skyldes dårligt vedligeholdte elværktøjer.
- f) **Sørg for, at skæreværktøjer er skarpe og rene.** Omhyggeligt vedligeholdte skæreværktøjer med skarpe skærekanten sætter sig ikke så hurtigt fast og er nemmere at føre.
- g) **Brug elværktøj, tilbehør, indsatsværktøjer etc. iht. disse instruktioner.** Tag hensyn til arbejdsforholdene og det arbejde, som skal udføres. Brug af elværktøj til formål, som ligger uden for det fastsatte arbejdsområde, kan føre til farlige situationer.
- h) **Hold greb og gribeflader tørre, rene og fri for olie og fedt.** Glatte greb og gribeflader forhindrer en sikker betjening og kontrol af elværktøjet i uforudsete situationer.

## 24.6 Omgang med og brug af batteridrevet værktøj

- a) **Oplad kun batteriet i opladere, der er anbefalet af fabrikanten.** En oplader, som er egnet til en bestemt type batterier, må ikke benyttes til andre batterier - brandfare.
- b) **Brug kun de batterier, der er beregnet til elværktøjet.** Brug af andre batterier øger risikoen for personskade og er forbundet med brandfare.
- c) **Ikke benyttede batterier må ikke komme i berøring med kontorclips, mønter, nøgler, søm, skruer eller andre små metalgenstande, da disse kan kortslutte kontakterne.** En kortslutning mellem batterikontakterne øger risikoen for forbrændinger eller brand.
- d) **Hvis batteriet anvendes forkert, kan der sive væske ud af det. Undgå at komme i kontakt med denne væske.** Ved tilfældig kontakt skal der skylles med vand. Søg desuden læge, hvis væsken kommer i øjnene. Batterivæske kan give hudirritation eller forbrændinger.
- e) **Brug ikke et beskadiget eller ændret batteri.** Beskadigede eller ændrede batterier kan reagere uventet og medføre brand, eksplosion eller fare for kvæstelser.

- f) **Udsæt ikke et batteri for ild eller for høje temperaturer.** Ild eller temperaturer over 130 °C (265 °F) kan medføre eksplosion.
- g) **Følg alle anvisninger angående opladning, og oplad aldrig batteriet eller batteriværktøjet uden for det temperaturområde, der er angivet i driftsvejledningen.** Forkert opladning eller opladning uden for det tilladte temperaturområde kan ødelægge batteriet og forøge brandfaren.

## 24.7 Service

- a) **Sørg for, at el-værktøjet kun reparerer af kvalificerede fagfolk og at der benyttes originale reservedele.** Dermed sikres størst mulig sikkerhed for el-værktøjet.
- b) **Beskadigede batterier må aldrig vedligeholdes.** Al vedligeholdelse af batterier må kun udføres af producenten eller af bemyndiget kundenservice.

## 24.8 Sikkerhedsanvisninger for hækkeklippere

Generelle sikkerhedsanvisninger for hækkeklippere

- a) **Brug ikke hækkeklipperen i dårligt vejr, særligt når der er fare for torden.** Det mindsker faren for at blive ramt af et lyn.
- b) **Hold alle strømledninger bort fra skæreområdet.** Der kan være ledninger gemt i hække eller buske, som utilsigtet bliver skåret over.
- c) **Hav høreværn på.** Egnet personligt sikkerhedsudstyr forringer risikoen for et skade hørelsen.<sup>6</sup>
- d) **Hold kun hækkeklipperen på de isolerede håndtagsflader, da skærekniven kan ramme skjulte strømledninger.** Kontakt med en spændingsførende ledning kan også sætte redskabsdele af metal under spænding og medføre elektrisk stød.
- e) **Hold alle legemsdele på afstand af kniven.** Forsøg ikke på at fjerne afklippet materiale eller at holde materiale fast, som skal klippes af, mens knivene kører. Knivene fortsætter med at bevæge sig, efter kontakten er blevet slukket. Et øjeblik uopmærksomhed ved brug af hækkeklipperen kan føre til alvorlige kvæstelser.
- f) **Sørg for, at alle kontakter er slukkede, og at batteriet er fjernet eller frakoblet, før det fast-**

<sup>6</sup>Lydtrykniveau > 85 dB(A)

**klemte materiale fjernes, eller maskinen vedlikeholdes.** En uventet start af hækkeklipperen, når der fjernes fastklemt materiale, kan medføre alvorlige kvæstelser.

- g) **Bær hækkeklipperen i håndtaget med standsede knive, og pas på ikke at aktivere nogen kontakter.** Når hækkeklipperen bæres riktig, mindskes faren ved utilsigtet start og de deraf følgende kvæstelser, som kniven kan forårsage.
- h) **Træk alltid overdækningen på knivene ved transport eller oppbevaring af hækkeklipperen.** Korrekt omgang med hækkeklipperen mindsker risikoen for tilskadekomst pga. knivene.

## Innholdsfortegnelse

1	Forord.....	130
2	Informasjon om denne bruksanvisningen.....	130
3	Oversikt.....	131
4	Sikkerhetsforskrifter.....	132
5	Gjøre hekksaksen klar til bruk.....	138
6	Lade batteriet og LEDer.....	139
7	Sette inn og ta ut batteriet.....	140
8	Slå hekksaksen på og av.....	140
9	Kontroll av hekksaks og batteri.....	140
10	Arbeide med hekksaksen.....	141
11	Etter arbeidet.....	141
12	Transport.....	141
13	Oppbevaring.....	142
14	Rengjøring.....	142
15	Vedlikeholde.....	143
16	Reparere.....	143
17	Utbedre feil.....	144
18	Tekniske data.....	145
19	Reservedeler og tilbehør.....	146
20	Kassering.....	146
21	EU-samsvarserklæring.....	147
22	Produsentens samsvarserklæring for UKCA.....	147
23	Adresser.....	147
24	Generelle sikkerhetsanvisninger for elektroverktøy.....	148

## 1 Forord

Kjære kunde,

vi er glade for at du har valgt STIHL. Vi utvikler og fremstiller våre produkter i topp kvalitet i samsvarende med behovene til våre kunder. Dermed skapes produkter med høy pålitelighet selv ved ekstrem belastning.

STIHL står også for topp kvalitet ved servicen. Vår faghandelen sikrer kompetent rådgivning og opplæring, samt omfattende teknisk omsorg.

STIHL støtter uttrykkelig en bærekraftig og ansvarlig omgang med naturen. Denne bruksanvisningen hjelper deg med å gi ditt STIHL-produkt en lang levetid på trygt og miljøvennlig vis.

Vi takker for din tiltro og ønsker deg god fornøyelse med ditt STIHL-produkt.



Dr. Nikolas Stihl

**VIKTIG! MÅ LESE FØR BRUK OG OPPBEVARING.**

## 2 Informasjon om denne bruksanvisningen

### 2.1 Gjeldende dokumenter

De lokale sikkerhetsforskriftene gjelder.

- ▶ I tillegg til denne bruksanvisningen skal en lese, forstå og oppbevare følgende dokumenter:
  - Sikkerhetsinformasjon for STIHL batterier og produkter med innebygd batteri: [www.stihl.com/safety-data-sheets](http://www.stihl.com/safety-data-sheets)

### 2.2 Merking av advarslene i teksten

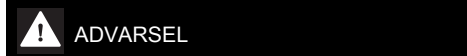

**ADVARSEL**

- Merknaden henviser til farer som kan føre til alvorlige personskader eller døden.
  - ▶ De angitte tiltakene kan gjøre at alvorlige personskader eller død unngås.

**LES DETTE**

- Merknaden henviser til farer som kan føre til materielle skader.
  - ▶ De angitte tiltakene kan gjøre at materielle skader unngås.

### 2.3 Symboler i teksten



Dette symbolet henviser til et kapittel i denne bruksanvisningen.

## 3 Oversikt

### 3.1 Hekksaks, batteri og ladeapparat

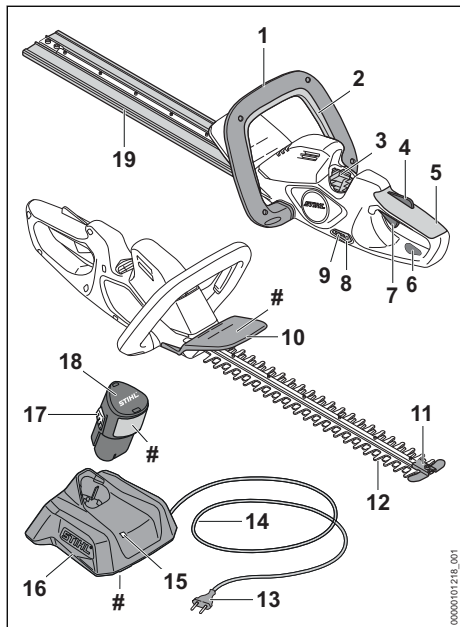

- 1 Bøylehåndtak**  
Bøylehåndtaket brukes til å holde, føre og bære hekksaksen.
- 2 Bryterbøyle**  
Bryterbøylen slår hekksaksen på og av sammen med girspaken.
- 3 Batterispør**  
Batterisporet tar imot batteriet.
- 4 Girspak-sperre**  
Girspak-sperren låser opp girspaken.
- 5 Betjeningshåndtak**  
Betjeningshåndtaket brukes til betjening, holdning og føring av hekksaksen.
- 6 Ring**  
Ringen brukes til å henge opp hekksaksen.
- 7 Girspak**  
Girspaken slår hekksaksen på og av sammen med bryterbøylen.
- 8 Tast**  
Trykknappene aktiverer lysdiodene på hekksaksen.

### 9 Lysdioder

Lysdiodene viser ladetilstanden til batteriet og feil.

### 10 Håndbeskyttelse

Håndbeskyttelsen beskytter hånden på bøylehåndtaket mot kontakt med skjæreknivene.

### 11 Føringsvern

Føringsvernet beskytter spissen på skjærekniven mot kontakt med gjenstander.

### 12 Skjærekniv

Skjæreknivene skjærer skjæregodset.

### 13 Nettplugg

Nettpluggen forbinder tilkoblingsledningen med en stikkontakt.

### 14 Tilkoblingsledning

Tilkoblingsledningen forbinder ladeapparatet med nettpluggen.

### 15 Lysdiode

Lysdiodene viser statusen til ladeapparatet.

### 16 Ladeapparat

Ladeapparatet lader batteriet.

### 17 Sperrehake

Sperrehaken holder batteriet i batterisporet.

### 18 Batteri

Batteriet forsyner hekksaksen med strøm.

### 19 Knivbeskyttelse

Knivbeskyttelsen beskytter brukeren mot kontakt med skjæreknivene.

### # Typeskilt med maskinnummer

### 3.2 Symboler

Symbolene kan være på hekksaksen, batteriet og ladeapparatet, og betyr følgende:



LED-en lyser eller blinker grønt. Batteriet lader.



Lysdioden blinker rødt. Det er ingen elektrisk kontakt mellom batteriet og ladeapparatet, eller det er en feil ved batteriet eller ladeapparatet.



Garantert lydeffektnivå iht. direktiv 2000/14/EF i dB(A) for å gjøre lyduttslipp fra produkter sammenlignbare.



Angivelsen ved siden av symbolet angir energiinnholdet i batteriet i henhold til spesifikasjonene fra celle-produzenten. Energiinnholdet som er tilgjengelig i anvendelsen, er mindre.



Bruk det elektriske apparatet i et lukket og tørt rom.



Produktet må ikke kasseres med husholdningsavfallet.



Les, forstå og oppbevar bruksanvisningen.

## 4 Sikkerhetsforskrifter

### 4.1 Varselsymboler

#### 4.1.1 Hekksaks

Varselsymbolene på hekksaksen har følgende betydning:



Følg sikkerhetsmerknadene og tiltakene.



Les, forstå og oppbevar bruksanvisningen.



Bruk vernebriller.



Ikke ta på de roterende skjæreknivene.



Ta ut batteriet ved arbeidspåuser, transport, oppbevaring, vedlikehold eller reparasjon.



Beskytt hekksaksen mot regn og fuktighet.

#### 4.1.2 Batteri

Varselsymbolene på batteriet betyr følgende:



Følg sikkerhetsmerknadene og tiltakene.



Les, forstå og oppbevar bruksanvisningen.



Batteriet må beskyttes mot varme og ild.



Batteriet må ikke senkes ned i væske.

#### 4.1.3 Ladeapparat

Varselsymbolene på ladeapparatet betyr følgende:



Følg sikkerhetsmerknadene og tiltakene.



Les, forstå og oppbevar bruksanvisningen.



Ladeapparatet må beskyttes mot regn og fuktighet.

### 4.2 Tiltent bruk

Hekksaksen STIHL HSA 30.0 eller HSA 40.0 må kun brukes til klipping av hekker, busker, krattskog og gratt.

Hekksaksen må ikke brukes når det regner.

Batteriet STIHL AS forsyner hekksaksen med strøm.

Ladeapparatet STIHL AL 1 lader batteriet STIHL AS.

## ▲ ADVARSEL

- Batterier og ladeapparater som ikke er godkjent av STIHL for hekksaksen, kan utløse brann eller eksplosjoner. Personer kan bli alvorlig skadet eller omkomme, og materielle skader kan oppstå.
  - ▶ Hekksaksen skal anvendes med et STIHL AS-batteri.
  - ▶ STIHL AS batteriet skal lades med et STIHL AL 1 ladeapparat.
- Dersom hekksaksen, batteriet eller ladeapparatet ikke anvendes forskriftsmessig, kan personer bli alvorlig skadet eller dreptes og materielle skader kan oppstå.
  - ▶ Hekksaksen, batteriet og ladeapparatet skal brukes slik, det er beskrevet i denne bruksanvisningen.

### 4.3 Krav til brukeren

## ▲ ADVARSEL

- Brukere uten opplæring, kan ikke gjenkjenne eller bedømme hekksaksens, batteriets eller ladeapparatets farer. Brukeren eller andre personer kan bli alvorlig skadet eller drept.
  - ▶ Les, forstå og oppbevar bruksanvisningen.
- ▶ Hvis hekksaksen, batteriet eller ladeapparatet gis videre til en annen person: Gi bruksanvisningen videre.



- ▶ Forsikre deg om at brukeren innfrir følgende krav:
  - Brukeren er uthvilt.
  - Brukeren er kroppslig, sensorisk og mentalt i stand til å betjene og arbeide med hekksaksen, batteriet og ladeapparatet. Dersom brukeren kroppslig, sensorisk og mentalt kun i begrenset grad er i stand til det, skal brukeren kun arbeide med batteriet under oppsyn eller etter anvisning av en ansvarlig person.
  - Brukeren kan gjenkjenne eller bedømme farene med hekksaksen, batteriet og ladeapparatet.
  - Brukeren er myndig eller brukeren blir opplært i et yrke i henhold til nasjonale forskrifter og under oppsyn.
  - Brukeren er fått en opplæring av en STIHL fagforhandler eller en sakkyndig person, før han benytter hekksaksen og bruker ladeapparatet første gang.
  - Brukeren er ikke påvirket av alkohol, legemidler eller narkotiske stoff.
- ▶ Dersom det oppstår uklarheter: Oppsøk en STIHL fagforhandler.

#### 4.4 Klær og utstyr

### ▲ ADVARSEL

- Under arbeidet kan langt hår trekkes inn i hekksaksen. Brukeren kan bli alvorlig skadet.
  - ▶ Sett opp og sikre langt hår slik at det befinner seg over skulderen.
- Under arbeidet kan gjenstander kastes opp med høy hastighet. Brukeren kan bli skadet.
  - ▶ Bruk tettsittende vernebriller. Egnede vernebriller er kontrollert iht. EN 166 eller nasjonale forskrifter, og fås kjøpt med tilsvarende merking i butikk.
- ▶ Bruk en langermet, tettsittende overdel og en langbukse.
- Under arbeidet kan støv virvles opp. Støv som pustes inn, kan være helseskadelig og utløse allergiske reaksjoner.
  - ▶ Hvis støv virvles opp: Bruk en vernemaske for støv.
- Uegnede klær kan henge seg opp i treverk, kratt og hekksaksen. Brukere uten egnet bekledning kan bli alvorlig skadd.
  - ▶ Bruk trangt sittende klær.
  - ▶ Ta av sjal og smykker.
- Under arbeidet kan brukeren komme i kontakt med de roterende skjæreknivene. Brukeren kan bli alvorlig skadet.



- ▶ Bruk sko av motstandsdyktig materiale.
- ▶ Bruk en lang bukse av motstandsdyktig materiale.
- Ved rengjøring og vedlikehold kan brukeren komme i kontakt med skjæreknivene. Brukeren kan bli skadet.
  - ▶ Bruk arbeidshansker av motstandsdyktig materiale.
- Dersom brukeren bruker uegnede sko, kan han/hun skli. Brukeren kan bli skadet.
  - ▶ Bruk faste, lukkede sko med gripesterk såle.

#### 4.5 Arbeidsområde og omgivelsen

##### 4.5.1 Hekksaks

### ▲ ADVARSEL

- Personer som ikke deltar, barn og dyr kan ikke gjenkjenne eller bedømme hekksaksens farer og objekter som slynges opp. Personer uten deltagelse, barn og dyr kan bli alvorlig skadet og materielle skader kan oppstå.
  - ▶ Personer uten deltagelse, barn og dyr må holdes unna arbeidsområdet.
  - ▶ Ikke la hekksaksen være uten oppsyn.
  - ▶ Sikre at barn ikke kan leke med hekksaksen.
- Hekksaksen er ikke beskyttet mot vann. Dersom det arbeides i regn eller i fuktige omgivelser, kan det forekomme elektrisk støt. Brukeren kan bli skadet og hekksaksen kan bli skadet.
  - ▶ Det skal ikke arbeides i regn eller fuktige omgivelser.
- Elektriske komponenter i hekksaksen kan danne gnister. Gnister kan utløse brann eller eksplosjoner i lett antennelige eller eksplosive omgivelser. Personer kan bli alvorlig skadet eller omkomme, og materielle skader kan oppstå.
  - ▶ Det skal ikke arbeides i en lett antennelig eller eksplosiv omgivelse.



##### 4.5.2 Batteri

### ▲ ADVARSEL

- Personer som ikke deltar, barn og dyr kan ikke gjenkjenne eller bedømme farene med batteriet. Personer som ikke deltar, barn og dyr kan bli alvorlig skadet.
  - ▶ Personer som ikke deltar, barn og dyr må holdes unna.
  - ▶ Ikke la batteriet være uten oppsyn.
  - ▶ Sikre at barn ikke kan leke med batteriet.

- Batteriet er ikke beskyttet mot enhver miljøpåvirkning. Dersom batteriet utsettes for bestemte miljøpåvirkninger, kan batteriet ta fyr, eksplodere eller bli skadd. Personer kan bli alvorlig skadet og materielle skader kan oppstå.



- ▶ Batteriet må beskyttes mot varme og ild.
- ▶ Batteriet må ikke kastes i ild.

- ▶ Batteriet må ikke lades, benyttes og oppbevares utenfor de angitte temperaturgrensene, 18.6.



- ▶ Batteriet må ikke senkes ned i væske.

- ▶ Batteriet må holdes unna metalliske smådeleler.
- ▶ Batteriet må ikke utsettes for høyt trykk.
- ▶ Batteriet må ikke utsettes for mikrobølger.
- ▶ Batteriet må beskyttes mot kjemikalier og salt.

#### 4.5.3 Ladeapparat

### ▲ ADVARSEL

- Personer som ikke deltar, barn kan ikke gjenkjenne eller bedømme farene til ladeapparatet og den elektriske strømmen. Tilskuere, barn og dyr kan bli alvorlig skadet eller drept.
  - ▶ Personer som ikke deltar, barn og dyr må holdes unna.
  - ▶ Sikre at barn ikke kan leke med ladeapparatet.
- Ladeapparatet er ikke beskyttet mot vann. Dersom det arbeides i regn eller i fuktige omgivelser, kan det føre til elektrisk støt. Brukeren kan bli skadet og ladeapparatet kan bli skadet.



- ▶ Den må ikke brukes når det regner eller i fuktige omgivelser.

- Ladeapparatet er ikke beskyttet mot alle miljøpåvirkningene. Dersom ladeapparatet utsettes for bestemte miljøpåvirkninger, kan ladeapparatet ta fyr eller eksplodere. Personer kan bli alvorlig skadet og materielle skader kan oppstå.
  - ▶ Ladeapparatet skal benyttes i et lukket og tørt rom.
  - ▶ Ladeapparatet skal ikke anvendes i en lett antennelig eller eksplosiv omgivelse.
  - ▶ Ladeapparatet skal ikke anvendes på lett antennelig undergrunn.

- ▶ Ladeapparatet må ikke benyttes og oppbevares utenfor de angitte temperaturgrensene, 18.6.
- Personer kan snuble over tilkoblingskabelen. Personer kan bli skadet og ladeapparatet kan bli skadet.
  - ▶ Tilkoblingsledningen legges flatt ned på bakken.

## 4.6 Sikker tilstand

### 4.6.1 Hekksaks

Hekksaksen er i sikker tilstand, når følgende betingelser er oppfylt:

- Hekksaksen er uskadd.
- Hekksaksen er ren og tørr.
- Betjeningsselementene fungerer og er ikke endret.
- Skjæreknivene er riktig påbygd.
- Originalt STIHL tilbehør for denne hekksaksen er montert.
- Tilbehøret er montert riktig.

## ▲ ADVARSEL

- I usikker stand kan komponenter slutte å fungere korrekt, og sikkerhetsinnretninger tre ut av kraft. Personer kan bli alvorlig skadet eller drept.
  - ▶ Arbeid med en uskadd hekksaks.
  - ▶ Hvis hekksaksen er tilsmusset eller våt: Rengjør hekksaksen og la den tørke.
  - ▶ Hekksaksen må ikke endres.
  - ▶ Dersom betjeningsselementene ikke fungerer: Ikke arbeid med hekksaksen.
  - ▶ Monter original STIHL tilbehør for denne hekksaksen.
  - ▶ Tilbehøret må monteres slik det er beskrevet i denne bruksanvisningen eller i bruksanvisningen for tilbehøret.
  - ▶ Ikke stikk gjenstander inn i åpningen til hekksaksen.
  - ▶ Skift ut slitte eller skadde varselskilt.
  - ▶ Dersom det er uklarheter: Oppsøk en STIHL fagforhandler.

### 4.6.2 Skjærekniv

Skjæreknivene er i sikker tilstand, når følgende betingelser er oppfylt:

- Skjæreknivene er uskadde.
- Skjæreknivene er ikke deformert.
- Skjæreknivene er lett bevegelige.
- Skjæreknivene er riktig slipt.
- Skjæreknivene er uten kanter.

## ▲ ADVARSEL

- I usikker tilstand kan deler til skjæreknivene løsne og slynges bort. Personer kan bli alvorlig skadet.
  - ▶ Arbeid med en ubeskadiget skjærekniv.
  - ▶ Skjæreknivene må slipes riktig og kanter fjernes.
  - ▶ Dersom det er uklarheter: Oppsøk en STIHL fagforhandler.

### 4.6.3 Batteri

Batteriet er i en sikker tilstand dersom følgende betingelser er oppfylt:

- Batteriet er uskadd.
- Batteriet er rent og tørt.
- Batteriet fungerer og er uforandret.

## ▲ ADVARSEL

- I usikker tilstand kan batteriet ikke lengre fungere trygt. Personer kan bli alvorlig skadet.
  - ▶ Arbeid med et uskaddet og fungerende batteri.
  - ▶ Et skadd eller defekt batteri må ikke lades.
  - ▶ Dersom batteriet er tilsmusset: Rengjør batteriet.
  - ▶ Hvis batteriet er våt eller fuktig: La batteriet tørke,  18.7.
  - ▶ Batteriet må ikke endres.
  - ▶ Ikke stikk gjenstander inn i åpningen til batteriet.
  - ▶ De elektriske kontaktene til batteriet må ikke forbindes med metalliske gjenstander og kortsluttes.
  - ▶ Batteriet må ikke åpnes.
  - ▶ Skift ut slitte eller skadde varselskiilt.
- Det kan tre væske ut av et skadd batteri. Dersom væsken kommer i kontakt med huden eller øynene, kan huden eller øynene bli irritert.
  - ▶ Unngå kontakt med væsken.
  - ▶ Dersom det har oppstått kontakt med huden: Vask de aktuelle hudområdene med rikelig vann og såpe.
  - ▶ Dersom det har oppstått kontakt med øynene: Skyll øynene i minst 15 minutter med rikelig vann og oppsøk lege.
- Et skadd eller defekt batteri kan lukte uvanlig, ryke eller brenne. Personer kan bli alvorlig skadet eller omkomme, og materielle skader kan oppstå.
  - ▶ Dersom batteriet lukter uvanlig eller ryker: Batteriet må ikke brukes og det må holdes unna brennbare stoffer.
  - ▶ Hvis batteriet brenner: Forsøk å slukke batteriet med brannslukker eller vann.

### 4.6.4 Ladeapparat

Ladeapparatet er i sikker tilstand, hvis følgende betingelser er oppfylt:

- Ladeapparatet er uskadd.
- Ladeapparatet er rent og tørt.

## ▲ ADVARSEL

- I usikker stand kan komponenter slutte å fungere korrekt, og sikkerhetsinnretninger tre ut av kraft. Personer kan bli alvorlig skadet eller bli drept.
  - ▶ Bruk et uskadd ladeapparat.
  - ▶ Dersom ladeapparatet er tilsmusset eller vått: Rengjør ladeapparatet og la det tørke.
  - ▶ Ladeapparatet må ikke endres.
  - ▶ Ikke stikk gjenstander inn i åpningen til ladeapparatet.
  - ▶ De elektriske kontaktene til ladeapparatet må ikke forbindes med metalliske gjenstander og kortsluttes.
  - ▶ Ladeapparatet må ikke åpnes.

## 4.7 Arbeider

### ▲ ADVARSEL

- Brukeren kan i visse situasjoner ikke lengre arbeide konsentrert. Brukeren kan snuble, falle og bli alvorlig skadet.
  - ▶ Du må arbeide rolig og vel overveid.
  - ▶ Dersom lysforholdene og siktforholdene er dårlig: Ikke bruk hekksaksen.
  - ▶ Hekksaksen må betjenes alene.
  - ▶ Vær oppmerksom på hindringer.
  - ▶ Arbeid stående på bakken og hold balansen. Dersom det må arbeides i høyden: Benytt en løfteplattform eller et sikkert stillas.
  - ▶ Hvis man begynner å føle tretthet: Ta en pause i arbeidet.
- Hvis brukeren arbeider over skulderhøyde kan han bli fortere sliten. Brukeren kan bli alvorlig skadet.
  - ▶ Arbeid over skulderhøyde bare i en kort periode.
  - ▶ Ta arbeidspauser.
- Hvis den roterende skjæreknivene støter på en hard gjenstand kan den raskt bremses ned. Gjennom reaksjonskreftene som oppstår kan brukeren miste kontrollen over hekksaksen og få alvorlige personskader.
  - ▶ Hold hekksaksen fast med begge hendene.
  - ▶ Før arbeidet må du sjekke hekken for harde gjenstander og fjerne gjenstandene.
- De roterende skjæreknivene kan skjære brukeren. Brukeren kan bli alvorlig skadet.



- ▶ Ikke ta på de roterende skjæreknivene.
- ▶ Hvis skjæreknivene er blokkert av en gjenstand: slå av hekksaksen og ta ut batteriet. Fjern gjenstanden først nå.

- Dersom hekksaksen forandrer seg eller oppfører seg uvanlig under arbeidet, kan hekksaksen være i usikker tilstand. Personer kan bli alvorlig skadet og materielle skader kan oppstå.
  - ▶ Avslutt arbeidet, ta ut batteriet og oppsøk en STIHL fagforhandler.
- Under arbeidet kan det oppstå vibrasjoner fra hekksaksen.
  - ▶ Bruk hansker.
  - ▶ Ta arbeidspauser.
  - ▶ Dersom tegn på sirkulasjonsforstyrrelse oppstår: Oppsøk lege.
- Når girspaken slippes, fortsetter skjæreknivene å bevege seg i ca. 1 sekund. De roterende skjæreknivene kan skjære personer. Personer kan bli alvorlig skadet.
  - ▶ Hold hekksaksen på betjeningshåndtaket og bøylehåndtaket og vent, til skjæreknivene har sluttet å bevege seg.

## ▲ FARE

- Hvis man arbeider i nærheten av spenningsførende ledninger, kan skjæreknivene komme i kontakt med de spenningsførende ledningene og skade de. Brukeren kan bli alvorlig skadet eller drept.
  - ▶ Ikke arbeid i nærheten av spenningsførende ledninger.

## 4.8 Lading

### ▲ ADVARSEL

- Under ladingen kan et skadd eller defekt ladeapparat lukte uvanlig eller ryke. Personer kan bli skadet og materielle skader kan oppstå.
  - ▶ Trekk nettpluggen ut av stikkkontakten.
- Ladeapparatet kan ved utilstrekkelig bortledning av varme, overopphetes og utløse brann. Personer kan bli alvorlig skadet eller omkomme, og materielle skader kan oppstå.
  - ▶ Ladeapparatet må ikke tildekkes.

## 4.9 Koble til strøm

Det kan oppstå kontakt med strømførende komponenter på grunn av følgende årsaker:

- Tilkoblingsledningen eller skjøteledningen er skadet.
- Nettpluggen til tilkoblingsledningen eller skjøteledningen er skadet.
- Stikkkontakten er ikke riktig installert.

## ▲ FARE

- Kontakt med strømførende komponenter kan føre til strømsjokk. Brukeren kan bli alvorlig skadet eller drept.
    - ▶ Forsikre deg om at tilkoblingsledningen og nettpluggene er uskadet.
- 
- Hvis tilkoblingsledningen eller skjøteledningen er defekt eller skadet:

  - ▶ Skadde punkter må ikke berøres.
  - ▶ Trekk nettpluggen ut av stikkkontakten.
- ▶ Ta på tilkoblingsledningen, skjøteledningen og de tilhørende nettpluggene med tørre hender.
  - ▶ Sett nettpluggen på tilkoblingsledningen eller skjøteledningen inn i en korrekt installert og sikret stikkontakt med jording.
  - ▶ Koble til ladeapparatet via en jordfeilbryter med maksimalt (30 mA, 30 ms) utløserstrøm.
- En skadet eller uegnet skjøteledning kan føre til elektrisk støt. Personer kan bli alvorlig skadet eller drept.
    - ▶ Bruk en skjøteledning med riktig lednings-tverrsnitt, 18.5.

## ▲ ADVARSEL

- Under ladingen kan en feil nettspenning eller en feil nettfrekvens føre til en overspenning i ladeapparatet. Ladeapparatet kan bli skadd.
  - ▶ Forsikre deg om at nettspenningen og nettfrekvensen til strømmettet stemmer overens med angivelsene på ladeapparatet.
- Dersom ladeapparatet er koblet til et grenuttak kan elektriske komponenter bli overbelastet under ladingen. De elektriske komponentene kan bli varme og utløse brann. Personer kan bli alvorlig skadet eller omkomme, og materielle skader kan oppstå.
  - ▶ Påse at effektinformasjonen på grenuttak ikke i sum overskrides gjennom informasjonen på effektskiltet til ladeapparatet og alle tilkoblede elektroprodukter på grenuttaket.
- En feil lagt tilkoblingsledning og skjøteledning kan være skadet og personer kan snuble over dem. Personer kan bli skadet og tilkoblingsledningen eller skjøteledningen kan bli skadet.
  - ▶ Legg og merk tilkoblingsledningen og skjøteledningen slik at personer ikke kan snuble.
  - ▶ Legg tilkoblingsledningen og skjøteledningen slik at de ikke blir skadet, bøyd eller klemt eller skrubbes.

- ▶ Beskytt tilkoblingsledningen og skjøteledningen mot varme, olje og kjemikalier.
- ▶ Legg tilkoblingsledningen og skjøteledningen på tørt underlag.
- Skjøteledningen blir varm under arbeidet. Hvis varmen ikke kan ledes bort, kan varmen starte brann.
  - ▶ Hvis det brukes en kabeltrommel: Vikle av hele kabeltrommelen.
- Hvis det er lagt elektriske ledninger og rør i veggen, kan disse ta skade hvis ladeapparatet monteres på veggen. Kontakt med elektriske ledninger kan føre til elektrisk støt. Personer kan bli alvorlig skadet og materielle skader kan oppstå.
  - ▶ Forsikre deg om at det ikke ligger elektriske ledninger og rør på stedet du vil bruke.
- Hvis ladeapparatet ikke er montert på veggen som beskrevet i denne bruksanvisningen, kan ladeapparatet eller batteriet falle ned eller ladeapparatet kan bli for varmt. Det kan oppstå personskader og materielle skader.
  - ▶ Ladeapparatet må monteres på en vegg, slik det er beskrevet i bruksanvisningen.
- Hvis ladeapparatet med påsatt batteri monteres på en vegg, kan batteriet falle ut av ladeapparatet. Det kan oppstå personskader og materielle skader.
  - ▶ Først må ladeapparatet monteres på veggen og så settes inn batteriet.

## 4.10 Transport

### 4.10.1 Hekksaks

#### ▲ ADVARSEL

- Under transport kan hekksaksen velte eller bevege seg. Det kan oppstå personskader og materielle skader.



- ▶ Ta ut batteriet.

- ▶ Skyv knivbeskyttelsen slik over skjæreknivene, at den dekker skjæreknivene fullstendig.
- ▶ Hekksaksen må sikres med belter, reimer eller et nett slik at den ikke kan velte eller bevege seg.

### 4.10.2 Batteri

#### ▲ ADVARSEL

- Batteriet er ikke beskyttet mot enhver miljøpåvirkning. Dersom batteriet utsettes for bestemte miljøpåvirkninger kan batteriet skades, og det kan oppstå materielle skader.

- ▶ Et skadd batteri skal ikke transporteres.
- ▶ Dersom ingen veske er inkludert i leveringen: Transporter batteriet i vesken som følger med.
- Batteriet kan velte eller bevege seg under transporten. Det kan oppstå personskader og materielle skader.
  - ▶ Batteriet skal pakkes slik i forpakningen at det ikke kan bevege seg.
  - ▶ Forpakningen må sikres slik at den ikke kan bevege seg.

### 4.10.3 Ladeapparat

#### ▲ ADVARSEL

- Under transport kan ladeapparatet velte eller bevege seg. Personer kan bli skadet og materielle skader kan oppstå.
  - ▶ Trekk nettpluggen ut av stikkkontakten.
  - ▶ Ta ut batteriet.
  - ▶ Transportere ladeapparatet i lommen som følger med.
  - ▶ Dersom ingen lomme er med i leveringsområdet: Ladeapparatet må sikres med stroppe, reimer eller nett slik at det ikke kan velte eller bevege seg.
- Tilkoblingsledningen er ikke beregnet til å bære ladeapparatet med. Tilkoblingsledningen og ladeapparatet kan skades.
  - ▶ Vikle opp tilkoblingsledningen og fest den på ladeapparatet.

## 4.11 Oppbevaring

### 4.11.1 Hekksaks

#### ▲ ADVARSEL

- Barn kan ikke gjenkjenne eller bedømme hekksaksens farer. Barn kan bli alvorlig skadet.



- ▶ Ta ut batteriet.

- ▶ Skyv knivbeskyttelsen slik over skjæreknivene, at den dekker skjæreknivene fullstendig.
- ▶ Hekksaksen må oppbevares utenfor rekkevidde for barn.
- De elektriske kontaktene på hekksaksen og metallkomponenter kan korrodere på grunn av fuktighet. Hekksaksen kan få skader.
  - ▶ Ta ut batteriet.



- ▶ Oppbevar hekksaksen rent og tørt.

#### 4.11.2 Batteri

### ▲ ADVARSEL

- Barn kan ikke gjenkjenne eller bedømme batteriets farer. Barn kan bli alvorlig skadet.
  - ▶ Batteriet må oppbevares utilgjengelig for barn.
- Batteriet er ikke beskyttet mot enhver miljøpåvirkning. Dersom batteriet utsettes for bestemte miljøpåvirkninger, kan det skades.
  - ▶ Oppbevar batteriet rent og tørt.
  - ▶ Batteriet skal oppbevares i et lukket rom.
  - ▶ Oppbevar batteriet adskilt fra hekksaksen.
  - ▶ Hvis batteriet er lagret i ladeapparatet: Trekk ut nettpluggen og oppbevar batteriet med et ladenivå mellom 40 % og 60 % (2 grønt lysende lysdioder).
  - ▶ Batteriet må ikke oppbevares utenfor de angitte temperaturgrensene,  18.6.

#### 4.11.3 Ladeapparat

### ▲ ADVARSEL

- Barn kan ikke gjenkjenne eller bedømme ladeapparatets farer. Barn kan skades alvorlig eller drepes.
  - ▶ Trekk nettpluggen.
  - ▶ Ladeapparatet må oppbevares utenfor rekkevidden til barn.
- Ladeapparatet er ikke beskyttet mot alle miljøpåvirkningene. Dersom ladeapparatet er utsatt for visse miljøpåvirkninger, kan ladeapparatet skades.
  - ▶ Trekk nettpluggen.
  - ▶ Dersom ladeapparatet blir varmt: Avkjøl ladeapparatet.
  - ▶ Oppbevar ladeapparatet rent og tørt.
  - ▶ Ladeapparatet skal oppbevares i et lukket rom.
  - ▶ Ladeapparatet må ikke oppbevares utenfor de angitte temperaturgrensene,  18.6.
- Tilkoblingsledningen er ikke beregnet til å bære eller henge ladeapparatet med. Tilkoblingsledningen og ladeapparatet kan skades.
  - ▶ Grip og hold ladeapparatet fast i kapslingen.
  - ▶ Heng opp ladeapparatet på veggholderen.

## 4.12 Rengjøring, vedlikehold og reparasjon

### ▲ ADVARSEL

- Hvis batteriet er satt inn ved rengjøring, vedlikehold eller reparasjon, kan hekksaksen slås på utilsiktet. Personer kan bli alvorlig skadet og materielle skader kan oppstå.











▶ Ta ut batteriet.

- Sterke rengjøringsmidler, rengjøring med høytrykksspylere eller skarpe gjenstander kan skade hekksaksene, skjæreknivene, ladeapparatet eller batteriet. Hvis hekksaksen, skjæreknivene, batteriet eller ladeapparatet ikke rengjøres riktig, kan komponenter ikke lenger fungere riktig og sikkerhetsinnretninger tape funksjonen. Personer kan bli alvorlig skadet.
  - ▶ Hekksaksen, skjæreknivene, batteriet og ladeapparatet skal rengjøres slik, det er beskrevet i bruksanvisningen.
- Hvis hekksaksen, skjæreknivene, batteriet eller ladeapparatet ikke vedlikeholdes eller repareres riktig, kan komponenter ikke lenger fungere riktig og sikkerhetsinnretninger tape funksjonen. Personer kan bli alvorlig skadet eller drept.
  - ▶ Du må ikke selv vedlikeholde eller reparere hekksaksen, batteriet og ladeapparatet.
  - ▶ Hvis hekksaksen, batteriet og ladeapparatet må vedlikeholdes eller repareres: Ta kontakt med en STIHL fagforhandler.
  - ▶ Skjæreknivene må vedlikeholdes slik det er beskrevet i bruksanvisningen.
- Under rengjøring eller vedlikehold av skjæreknivene kan brukeren skjære seg på skarpe skjæretenner. Brukeren kan bli skadet.
  - ▶ Bruk arbeidshansker av motstandsdyktig materiale.

## 5 Gjøre hekksaksen klar til bruk

### 5.1 Gjøre hekksaksen klar til bruk

Før hver arbeidsstart må følgende trinn gjennomføres:

- ▶ Forsikre deg om at følgende komponenter er i sikker tilstand:
  - Hekksaks,  4.6.1.
  - Skjærekniv,  4.6.2.
  - Batteri,  4.6.3.
  - Ladeapparat,  4.6.4.
- ▶ Kontroller batteriet,  9.2.
- ▶ Lad batteriet fullstendig,  6.2.
- ▶ Rengjør hekksaksen,  14.1.
- ▶ Kontroller betjeningsselementene,  9.1.
- ▶ Dersom trinnene ikke kan gjennomføres: Ikke bruk hekksaksen og oppsøk en STIHL fagforhandler.

## 6 Lade batteriet og LEDer

### 6.1 Montere ladeapparatet på en vegg

Ladeapparatet kan monteres på en vegg.

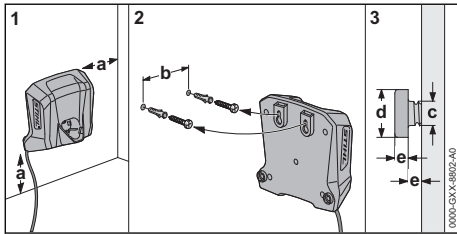

- ▶ Ladeapparatet må monteres på veggen på en slik måte at følgende betingelser er oppfylt:
  - Passende festemateriale benyttes.
  - Ladeapparatet er vannrett.
 Følgende mål skal overholdes:
  - a = minst 100 mm
  - b = 54 mm
  - c = 4,5 mm
  - d = 9 mm
  - e = 2,5 mm

### 6.2 Lade batteriet

Ladetiden er avhengig av forskjellige innflytelser, f.eks. temperaturen til batteriet eller omgivelsestemperaturen. For optimal ytelsesevne må det anbefalte temperaturområdet påkattes,  18.7. Den faktiske ladetiden kan avvike fra den angitte ladetiden. Ladetiden er oppgitt under [www.stihl.com/charging-times](http://www.stihl.com/charging-times).

Når strømpluggen er satt inn i en stikkontakt og batteriet er satt inn i ladeapparatet, starter ladingen automatisk. Når batteriet er fullstendig ladet, slår ladeapparatet seg automatisk av.

Under ladingen blir batteriet og ladeapparatet varme.

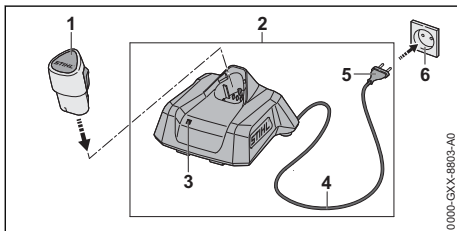

- ▶ Stikk nettpluggen (5) inn i en tilgjengelig stikkontakt (6).

Ladeapparatet (2) gjennomfører en selvtest. LED-en (3) lyser grønt i ca. 1 sekund og rødt i ca. 1 sekund.

- ▶ Tilkoblingsledningen (4) legges.
- ▶ Sett inn batteriet (1) i sporet til ladeapparatet (2) og trykk til anslag. LED-en (3) lyser eller blinker grønt. Batteriet (1) lades.
- ▶ Hvis LED-en (3) ikke lyser lenger: Batteriet (1) er fullstendig ladet og kan tas ut av ladeapparatet (2).
- ▶ Hvis ladeapparatet (2) ikke brukes lenger: Trekk nettpluggen (5) ut av stikkontakten (6).

### 6.3 Visning av ladetilstanden

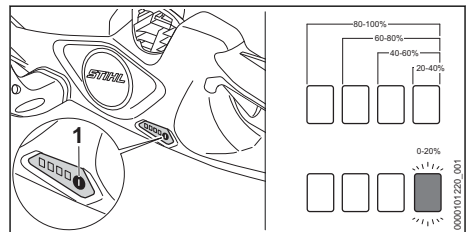

- ▶ Sett inn batteriet.
- ▶ Trykk på trykknappen (1). Lysdiode lyser i ca. 5 sekunder grønt og viser ladetilstanden.
- ▶ Hvis høyre lysdiode blinker grønt: Lad batteriet.

### 6.4 LEDer på hekksaksen

LED-ene kan vise ladetilstanden til batteriet eller de kan vise feil. LED-ene kan lyse grønt eller rødt eller blinke.

Ladetilstandens vises hvis lysdiode lyser eller blinker grønt.

- ▶ Hvis lysdiode lyser eller blinker rødt: Korri- ger feil,  17.1. Det er en feil i hekksaksen eller i batteriet.

### 6.5 LED på ladeapparatet

LED-ene viser statusen til ladeapparatet eller feil på apparatet. LED-ene kan lyse grønt eller rødt eller blinke.

Hvis LED-ene lyser grønt eller blinker, lades batteriet.

- ▶ LED-en lyser rødt eller blinker: Feil løses,  17.2. Det er en feil på ladeapparatet eller batteriet.

## 7 Sette inn og ta ut batteriet

### 7.1 Sett inn batteriet

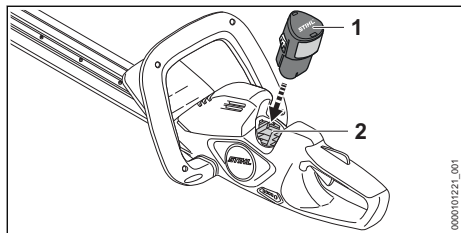

- ▶ Trykk batteriet (1) inntil anslaget inn i batteris-poret (2).  
Batteriet (1) går i inngrep med et klikk.

### 7.2 Ta ut batteriet

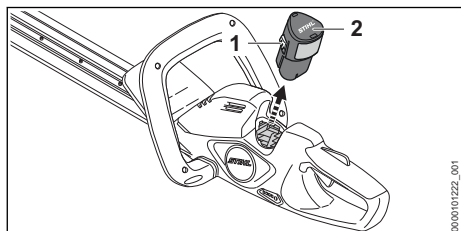

- ▶ Trykk på begge sperrehakene (1).  
Batteriet (2) låses opp og kan tas ut.

## 8 Slå hekksaksen på og av

### 8.1 Slå på hekksaksen



#### ADVARSEL

- Uavhengig av i hvilken rekkefølge bryterbøylen og girspaken trykkes inn, akselererer hekksaksen og skjæreknivene beveger seg. Hvis girspaken trykkes inn først og deretter bryterbøylen, kan brukeren miste kontrollen over hekksaksen. Brukeren kan bli alvorlig skadet.
  - ▶ Trykk først inn bryterbøylen og deretter girspaken.

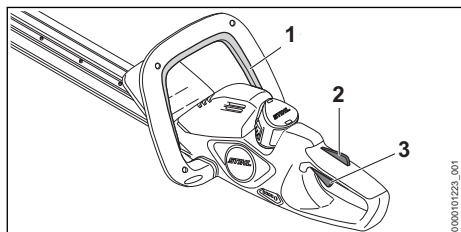

- ▶ Trykk på bryterbøylen (1) og hold den trykket.

- ▶ Trykk girspaksperreren (2) med hånden og hold den trykket.
- ▶ Trykk girspaken (3) med pekefingeren og hold den trykket.  
Hekksaksen akselererer og skjæreknivene beveger seg.

### 8.2 Slå av hekksaksen

- ▶ Slipp bryterbøylen, girspaken og girspak-sperren.
- ▶ Vent til skjæreknivene har sluttet å bevege seg etter ca. 1 sekund.
- ▶ Hvis skjæreknivene fortsatt beveger seg etter ca. 1 sekund: Ta ut batteriet og oppsøk en STIHL-fagforhandler.  
Hekksaksen er defekt.

## 9 Kontroll av hekksaks og batteri

### 9.1 Kontroller betjeningslementer

#### Girspak-sperre og girspak

- ▶ Ta ut batteriet.
- ▶ Prøv å trykke inn girspaken uten å trykke inn girspak-sperren.
- ▶ Hvis det er mulig å trykke girspaken: Ikke bruk hekksaksen og oppsøk en STIHL-fagforhandler.  
Girspak-sperren er defekt.
- ▶ Trykk girspak-sperren og hold den trykket.
- ▶ Trykk girspaken.
- ▶ Slipp girspaken og girspak-sperren.
- ▶ Dersom girspaken eller girspak-sperren går tungt eller ikke fjærer tilbake i utgangsposisjon: Ikke bruk hekksaksen og oppsøk en STIHL-fagforhandler.  
Girspaken eller girspak-sperren er defekt.

#### Bryterbøyle

- ▶ Ta ut batteriet.
- ▶ Trykk bryterbøylen og slipp den igjen.
- ▶ Dersom bryterbøylen går tungt eller ikke fjærer tilbake til utgangsposisjon: Ikke bruk hekksaksen og oppsøk en STIHL-fagforhandler.  
Bryterbøylen er defekt.

#### Slå på hekksaksen

- ▶ Sett inn batteriet.
- ▶ Trykk bryterbøylen og slipp den igjen.
- ▶ Hvis skjæreknivene har beveget seg eller beveger seg: Ikke bruk hekksaksen, og oppsøk en STIHL-fagforhandler.  
Girspaken er defekt.
- ▶ Trykk girspak-sperren og hold den trykket.
- ▶ Trykk girspaken og hold den trykket inn.

- ▶ Hvis skjæreknivene beveger seg: Ikke bruk hekksaksen og oppsøk en STIHL-fagforhandler. Bryterbøylen er defekt.
- ▶ Trykk bryterbøylen og hold den trykket. Skjæreknivene beveger seg.
- ▶ Hvis 3 lysdioder blinker rødt: Ta ut batteriet og oppsøk en STIHL fagforhandler. Det er en feil i hekksaksen.
- ▶ Slipp koblingsbøylen. Skjæreknivene slutter å bevege seg etter ca. 1 sekund.
- ▶ Hvis skjæreknivene etter ca. 1 sekund fortsetter å bevege seg: Ta ut batteriet og oppsøk en STIHL-fagforhandler. Hekksaksen er defekt.

## 9.2 Kontroller batteriet

- ▶ Sett inn batteriet.
- ▶ Trykk på trykknappen på hekksaksen. Lysdiodene lyser eller blinker.
- ▶ Hvis lysdiodene ikke lyser eller blinker: Ikke bruk hekksaksen og batteriet, og oppsøk en STIHL fagforhandler. Det er en feil i hekksaksen eller i batteriet.

## 10 Arbeide med hekksaksen

### 10.1 Holde og føre hekksaksen

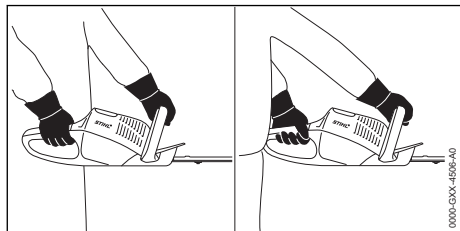

- ▶ Hold hekksaksen med en hånd på betjeningshåndtaket slik, at tommelen griper rundt betjeningshåndtaket.
- ▶ Hold hekksaksen med den andre hånden på bøylehåndtaket slik, at tommelen griper rundt bøylehåndtaket.

### 10.2 Skjære

- ▶ Fjern tykke grener og kvister med en grensaks eller motorsag.

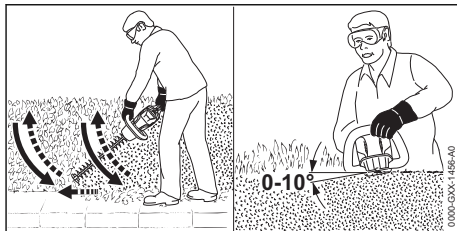

- ▶ Før hekksaksen i en bue nedenfra og oppover på den ene siden av hekken og klipp hekken.
- ▶ Senk hekksaksen uten å klippe hekken.
- ▶ Gå langsomt og kontrollert fremover.
- ▶ Før hekksaksen på nytt i en bue nedenfra og oppover og klipp hekken.
- ▶ Klipp den andre siden av hekken på samme måte.
- ▶ Legg skjæreknivene mot oversiden av hekken med en vinkel på mellom 0° til 10°.
- ▶ Før hekksaksen vannrett fram og tilbake i en bue og klipp hekken.
- ▶ Hvis skjæreeffekten avtar: Slip skjæreknivene.

Før optimal ytelsesevne må det anbefalte temperaturområdet påaktes, 18.7.

## 11 Etter arbeidet

### 11.1 Etter arbeidet

- ▶ Slå av hekksaksen og ta ut batteriet.
- ▶ Hvis hekksaksen er våt: La hekksaksen tørke.
- ▶ Hvis batteriet er våt eller fuktig: La batteriet tørke, 18.7.
- ▶ Rengjøre hekksaksen.
- ▶ Rengjør skjæreknivene.
- ▶ Skyv knivbeskyttelsen over skjæreknivene, slik at den dekker skjæreknivene fullstendig.
- ▶ Rengjør batteriet.

## 12 Transport

### 12.1 Transportere hekksaksen

- ▶ Slå av hekksaksen, og ta ut batteriet.
- ▶ Skyv knivbeskyttelsen slik over skjæreknivene, at den dekker skjæreknivene fullstendig.

#### Bruk hekksaks

- ▶ Hold hekksaksen med en hånd på bøylehåndtaket slik, at skjæreknivene peker bakover.

#### Transportere hekksaksen i et kjøretøy

- ▶ Hekksaksen må sikres slik, at den ikke kan velte eller bevege seg.

### 12.2 Transportere batteriet

- ▶ Slå av hekksaksen og ta ut batteriet.
- ▶ Forsikre deg om at batteriet er i sikker tilstand.

- ▶ Batteriet skal pakkes slik i forpakningen at det ikke kan bevege seg.
- ▶ Forpakningen må sikres slik at den ikke kan bevege seg.

Batteriet underligger kravene for transport av farlig gods. Batteriet er klassifisert som UN 3480 (litium-ion-batterier) og ble kontrollert i henhold til UN-håndbok Kontroller og kriterier Del III, underavsnitt 38.3.

Forskriftene for transport er oppgitt under [www.stihl.com/safety-data-sheets](http://www.stihl.com/safety-data-sheets).

## 12.3 Transportere ladeapparatet

- ▶ Trekk nettpluggen ut av stikkkontakten.
- ▶ Ta ut batteriet.
- ▶ Vikle opp tilkoblingsledningen og fest den på ladeapparatet.
- ▶ Hvis ladeapparatet transporteres i et kjøretøy: Sikre ladeapparatet med stropper, reimer og et nett slik at det ikke kan velte eller bevege seg.

## 13 Oppbevaring

### 13.1 Oppbevare hekksaksen

- ▶ Slå av hekksaksen og ta ut batteriet.
- ▶ Skyv knivbeskyttelsen over skjæreknivene, slik at den dekker skjæreknivene fullstendig.
- ▶ Hekksaksen må oppbevares slik at følgende betingelser er oppfylt:
  - Hekksaksen kan ikke velte eller bevege seg.
  - Hekksaksen er utenfor rekkevidde for barn.
  - Hekksaksen er ren og tørr.

### 13.2 Oppbevare batteriet

STIHL anbefaler å oppbevare batteriet i en ladetilstand mellom 40 % og 60 % (2 grønt lysende lysdioder).

- ▶ Batteriet må oppbevares slik at følgende betingelser er oppfylt:
  - Batteriet er utenfor rekkevidden til barn.
  - Batteriet er rent og tørt.
  - Batteriet er i et lukket rom.
  - Batteriet er koblet fra hekksaksen.
  - Hvis batteriet er lagret i ladeapparatet: Trekk ut nettpluggen og oppbevar batteriet med et ladenivå mellom 40 % og 60 % (2 grønt lysende lysdioder).
  - Batteriet skal ikke oppbevares utenfor de angitte temperaturgrensene,  18.6.

### LES DETTE

- Hvis batteriet ikke oppbevares som beskrevet i bruksanvisningen, kan batteriet bli dypt utladd og skadd uten at det kan repareres igjen.
  - ▶ Lad opp et utladd batteri før oppbevaring.
  - STIHL anbefaler å oppbevare batteriet i en ladetilstand mellom 40 % og 60 % (2 grønt lysende lysdioder).
  - ▶ Oppbevar batteriet adskilt fra hekksaksen.

### 13.3 Oppbevare ladeapparatet

- ▶ Trekk nettpluggen ut av stikkkontakten.

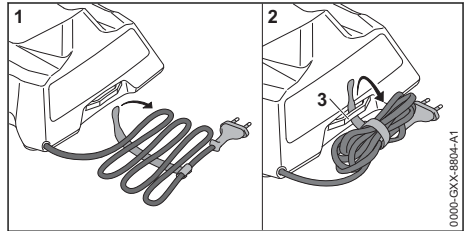

- ▶ Vikle opp tilkoblingsledningen og fest den på ladeapparatet.
- ▶ Ladeapparatet må oppbevares slik at følgende betingelser er oppfylt:
  - Ladeapparatet er utenfor rekkevidden til barn.
  - Ladeapparatet er rent og tørt.
  - Ladeapparatet er i et lukket rom.
  - Ladeapparatet er ikke hengt opp på tilkoblingsledningen eller på holderen (3) for tilkoblingsledningen.
  - Ladeapparatet oppbevares ikke utenfor de angitte temperaturgrensene,  18.6.

## 14 Rengjøring

### 14.1 Rengjøre hekksaksen

- ▶ Slå av hekksaksen og ta ut batteriet.
- ▶ Rengjør hekksaksen med en fuktig klut eller STIHL harpiks-løsemiddel.
- ▶ Rengjør luftåpningene med en pensel.
- ▶ Fremmedlegemer fjernes fra batterisporet og batterisporet rengjøres med en fuktig klut.
- ▶ Elektriske kontakter i batterisporet rengjøres med en pensel eller en myk børste.

### 14.2 Rengjør skjæreknivene

- ▶ Slå av hekksaksen og ta ut batteriet.
- ▶ Spray skjæreknivene på begge sidene inn med STIHL harpiks-løsemiddel.
- ▶ Sett inn batteriet.

- ▶ Slå hekksaksen på i 5 sekunder. Skjæreknivene beveger seg. STIHL harpiksløsemiddelet fordeler seg jevnt.

### 14.3 Rengjøre batteriet

- ▶ Rengjør batteriet med en fuktig klut.

### 14.4 Rengjøre ladeapparatet

- ▶ Trekk nettpluggen ut av stikkontakten.
- ▶ Rengjør ladeapparatet med en fuktig klut.
- ▶ Rengjør de elektriske kontaktene til ladeapparatet med en pensel eller en myk børste.

## 15 Vedlikeholde

### 15.1 Vedlikeholdsintervaller

Vedlikeholdsintervallene avhenger av omgivelserforholdene og arbeidsforholdene. STIHL anbefaler følgende vedlikeholdsintervaller:

#### Hver 25. driftstime

- ▶ Rengjør skjæreknivene.
- ▶ Slip skjæreknivene.

#### Årlig

- ▶ La en STIHL-fagforhandler kontrollere hekksaksen.

### 15.2 Slipe skjæreknivene

STIHL anbefaler å la en STIHL fagforhandler slipe skjæreknivene.

#### ! ADVARSEL

- Skjæretennene til skjæreknivene er skarpe. Brukeren kan skjære seg.
  - ▶ Bruk arbeidshansker av motstandsdyktig materiale.

- ▶ Slå av hekksaksen og ta ut batteriet.

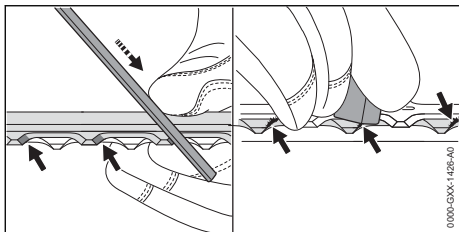

- ▶ Hver egg på den øvre skjæreknivene må files med en STIHL flatfil med en foroverbevegelse. Overhold slipevinkelen,  18.2.
- ▶ Snu hekksaksen.
- ▶ Slip resten av eggene.
- ▶ Graden på hvert egg må fjernes nedenfra.
- ▶ Snu hekksaksen.
- ▶ Foreta gradfjerning på resten av eggene.
- ▶ Fjern støv som har oppstått under filing med en fuktig klut.
- ▶ Spray skjæreknivene på begge sidene inn med STIHL harpiks-løsemiddel.
- ▶ Slå hekksaksen på i 5 sekunder. Skjæreknivene beveger seg. STIHL harpiksløsemiddelet fordeler seg jevnt.
- ▶ Dersom det oppstår uklarheter: Oppsøk en STIHL fagforhandler.

## 16 Reparere

### 16.1 Reparere hekksaksen, batteriet og ladeapparatet

Brukeren kan ikke reparere hekksaksen, skjæreknivene, batteriet og ladeapparatet selv.

- ▶ Hvis hekksaksen eller skjæreknivene er skadet: Ikke bruk hekksaksen og oppsøk en STIHL fagforhandler.
- ▶ Hvis batteriet er defekt eller skadet: Skift ut batteriet.
- ▶ Hvis ladeapparatet er defekt eller skadet: Skift ut ladeapparatet.
- ▶ Hvis tilkoblingsledningen er defekt eller skadet: Ikke bruk ladeapparatet og la tilkoblingsledningen bli skiftet ut av en STIHL fagforhandler.

## 17 Utbedre feil

### 17.1 Utbedre feil på hekksaksen eller batteriet

Feil	LEDer på hekksaksen	Årsak	Løsning
Hekksaksen starter ikke når den slås på.	1 lysdiode blinker grønt.	Ladetilstanden til batteriet er for lav.	► Lad opp batteriet.
	1 lysdiode lyser rødt.	Batteriet er for varmt eller kaldt.	► Ta ut batteriet. ► La batteriet avkjøles eller oppvarmes.
	3 LED-er blinker rødt.	Det er en feil i hekksaksen.	► Ta ut og sett inn igjen batteriet. ► Slå på hekksaksen. ► Hvis 3 lysdioder fortsatt blinker rødt: Ikke bruk hekksaksen og oppsøk en STIHL fagforhandler.
		Skjæreknivene går tungt.	► Spray skjæreknivene på begge sidene inn med STIHL harpiks-løsemiddel. ► Hvis 3 lysdioder fortsatt blinker rødt: Ikke bruk hekksaksen og oppsøk en STIHL fagforhandler.
	3 lysdioder lyser rødt.	Hekksaksen er for varm.	► Ta ut batteriet. ► La hekksaksen avkjøles.
	4 lysdioder blinker rødt.	Det er en feil i batteriet.	► Ta ut batteriet. ► Rengjør de elektriske kontaktene i batterisporet. ► Sett inn batteriet. ► Slå på hekksaksen. ► Hvis 4 lysdioder fortsatt blinker rødt: Ikke bruk batteriet og oppsøk en STIHL fagforhandler.
		Den elektriske forbindelsen mellom hekksaksen og batteriet er brutt.	► Ta ut batteriet. ► Rengjør de elektriske kontaktene i batterisporet. ► Sett inn batteriet.
		Hekksaksen eller batteriet er fuktig.	► La hekksaksen eller batteriet tørke,  18.7.
		Skjæreknivene går tungt.	► Spray skjæreknivene på begge sidene inn med STIHL harpiks-løsemiddel. ► Hvis hekksaksen fortsatt ikke starter når man slår den på: Ikke bruk batteriet og oppsøk en STIHL fagforhandler.
Hekksaksen slår seg av under drift.	3 lysdioder lyser rødt.	Hekksaksen er for varm.	► Ta ut batteriet. ► La hekksaksen avkjøles.
		Det er en elektrisk feil.	► Ta ut og sett inn igjen batteriet. ► Slå på hekksaksen.
Driftstiden til hekksaksen er for kort.		Batteriet er ikke fullstendig ladet.	► Lad batteriet fullstendig.
		Brukstiden til batteriet er overskredet.	► Skift ut batteriet.

## 17.2 Løse feil ved ladeapparatet

Feil	LED på ladeapparatet	Årsak	Løsning
Batteriet lades ikke.	LED-en lyser rødt.	Batteriet er for varmt eller kaldt.	<ul style="list-style-type: none"> <li>▶ Sett inn batteriet i ladeapparatet. Ladingen starter automatisk så snart det tillatte temperaturområdet er nådd.</li> </ul>
	LED-en blinker rødt.	Den elektriske forbindelsen mellom ladeapparatet og batteriet er brutt.	<ul style="list-style-type: none"> <li>▶ Ta ut batteriet.</li> <li>▶ Rengjør elektriske kontakter på ladeapparatet.</li> <li>▶ Sett inn batteriet.</li> </ul>
		Det er en feil i ladeapparatet.	▶ Ikke bruk ladeapparatet og oppsøk en STIHL fagforhandler.
		Det er en feil i batteriet.	▶ Ikke bruk batteriet og oppsøk en STIHL fagforhandler.
Ladeapparatet gjennomfører ingen selvtest.	LED-en lyser ikke grønt i ca. 1 sekund og rødt i ca. 1 sekund.	Den elektriske forbindelsen til ladeapparatet ble kort brutt.	<ul style="list-style-type: none"> <li>▶ Trekk nettpluggen ut av stikkkontakten.</li> <li>▶ Vent i 1 minutt.</li> <li>▶ Sett nettpluggen i stikkkontakten.</li> </ul>

## 18 Tekniske data

### 18.1 Hekksaks STIHL HSA 30.0, HSA 40.0

#### HSA 30.0

- Godkjent batteri: STIHL AS
- Vekt uten batteri: 2,0 kg

#### HSA 40.0

- Godkjent batteri: STIHL AS
- Vekt uten batteri: 2,1 kg

Gangtid er oppgitt under [www.stihl.com/battery-life](http://www.stihl.com/battery-life).

### 18.2 Skjærekniv

#### HSA 30.0

- Tannavstand: 22 mm
- Snittlengde: 450 mm
- Slipevinkel: 34°

#### HSA 40.0

- Tannavstand: 24 mm
- Snittlengde: 500 mm
- Slipevinkel: 31°

### 18.3 Batteri STIHL AS

- Batteriteknologi: Litium-ion
- Spenning: 10,8 V
- Kapasitet i Ah: se typeskilt
- Energiinnhold i Wh: se typeskilt
- Vekt i kg: se typeskilt

### 18.4 Ladeapparat STIHL AL 1

- Merkespenning: se typeskilt
- Frekvens: se typeskilt

- Nominell effekt: se typeskilt
- Ladestrøm: se typeskilt
- Maksimal energiinnhold for det tillatte batteriet STIHL AS: 12,5 Ah

Ladetiden er oppgitt under [www.stihl.com/charging-times](http://www.stihl.com/charging-times).

### 18.5 Skjøteledninger

Hvis det brukes en skjøteledning må lederne minst ha følgende tverrsnitt, avhengig av spenningen og lengden på skjøteledningen:

#### Hvis den nominelle spenningen på typeskiltet er 220 V til 240 V:

- Ledningslengde opptil 20 m: AWG 15 / 1,5 mm<sup>2</sup>
- Ledningslengde 20 m opptil 50 m: AWG 13 / 2,5 mm<sup>2</sup>

#### Hvis den nominelle spenningen på typeskiltet er 100 V til 127 V:

- Ledningslengde opptil 10 m: AWG 14 / 2,0 mm<sup>2</sup>
- Ledningslengde 10 m opptil 30 m: AWG 12 / 3,5 mm<sup>2</sup>

## 18.6 Temperaturgrenser



### ADVARSEL

- Batteriet er ikke beskyttet mot enhver miljøpåvirkning. Dersom batteriet utsettes for bestemte miljøpåvirkninger, kan det ta fyr eller eksplodere. Personer kan bli alvorlig skadet og materielle skader kan oppstå.
  - ▶ Ikke lad opp batteriet under - 20 °C eller over + 50 °C.
  - ▶ Ikke bruk hekksaksen, batteriet eller ladeapparatet under - 20 °C eller over + 50 °C.
  - ▶ Ikke oppbevar hekksaksen, batteriet eller ladeapparatet under - 20 °C eller over + 70 °C.

## 18.7 Anbefalte temperaturområder

For optimal ytelsesevne hos hekksaksen, batteriet og ladeapparatet må man overholde det anbefalte temperaturområdet:

- Lading: + 5 °C til + 40 °C
- Bruk: - 10 °C til + 40 °C
- Oppbevaring: - 20 °C til + 50 °C

Hvis batteriet lades opp, brukes eller oppbevares utenfor de anbefalte temperaturområdene, kan ytelsen bli redusert.

Hvis batteriet er vått eller fuktig, lar du det ligge og tørke på temperaturer over + 15 °C og under +50 °C i minst 48 t med under 70 % luftfuktighet. Høyere luftfuktighet kan forlenge tørketiden.

## 18.8 Lydverdier og vibrasjonsverdier

K-verdien for lydtryknivåene er 2 dB(A). K-verdien for lydeffektnivåene er 2 dB(A). K-verdien for vibrasjonsverdiene er 2 m/s<sup>2</sup>.

STIHL anbefaler å bruke hørselsvern.

### HSA 30.0

- Lydtryknivå  $L_{pA}$  målt iht. EN 62841-4-2: 82 dB(A).
- Lydtryknivå  $L_{wA}$  målt iht. EN 62841-4-2: 90 dB(A)
- Vibrasjonsverdi  $a_{hv}$  målt iht. EN 62841-4-2
  - Betjeningshåndtak: 1,4 m/s<sup>2</sup>.
  - Bøylehåndtak: 1,9 m/s<sup>2</sup>.

### HSA 40.0

- Lydtryknivå  $L_{pA}$  målt iht. EN 62841-4-2: 82 dB(A).
- Lydtryknivå  $L_{wA}$  målt iht. EN 62841-4-2: 90 dB(A)
- Vibrasjonsverdi  $a_{hv}$  målt iht. EN 62841-4-2

- Betjeningshåndtak: 1,4 m/s<sup>2</sup>.
- Bøylehåndtak: 1,9 m/s<sup>2</sup>.

De angitte vibrasjonsverdiene ble målt med en standardisert testprosedyre og kan trekkes inn til sammenligning av elektriske apparater. Vibrasjonsverdiene som faktisk oppstår, kan avvike fra de angitte verdiene avhengig av typen arbeid. De angitte vibrasjonsverdiene kan benyttes til en foreløpig vurdering av vibrasjonsbelastningen. Den faktiske vibrasjonsbelastningen må anslås. Derved kan det også tas hensyn til periodene der elektriske apparatet er slått av, og periodene der det er slått på men går uten belastning.

Informasjon angående oppfyllelse av arbeidsgiverdirektivet om vibrasjon 2002/44/EF er angitt under [www.stihl.com/vib](http://www.stihl.com/vib).

## 18.9 REACH

REACH betegner en EF-forordning for registrering, vurdering og godkjenning av kjemikalier.

Informasjon om oppfyllelse av REACH forordningen er angitt under [www.stihl.com/reach](http://www.stihl.com/reach).

## 19 Reservedeler og tilbehør

### 19.1 Reservedeler og tilbehør

**STIHL** Disse symbolene identifiserer STIHL reservedeler og originalt STIHL tilbehør.

STIHL anbefaler å bruke STIHL reservedeler og originalt STIHL tilbehør.

Reservedeler og tilbehør fra andre produsenter kan ikke vurderes av STIHL med hensyn til pålitelighet, sikkerhet og egnethet til tross for løpende markedsobservasjon og STIHL kan ikke garantere for deres bruk.

Originale STIHL reservedeler og originalt STIHL tilbehør fås kjøpt hos en STIHL fagforhandler.

## 20 Kassering

### 20.1 Kassering av hekksaks, batteri og ladeapparat

Informasjon om kassering er tilgjengelig hos lokale myndigheter eller hos din STIHL-fagforhandler.

Upassende avfallshåndtering kan være skadelig for helse og miljø.

- ▶ STIHL-produkter, inkludert emballasje, tilføres en egnet gjenvinningsstasjon i samsvar med lokale forskrifter.
- ▶ Må ikke kasseres med husholdningsavfallet.

## 21 EU-samsvarserklæring

### 21.1 Hekksaks STIHL HSA 30.0, HSA 40.0

ANDREAS STIHL AG & Co. KG  
Badstraße 115  
D-71336 Waiblingen

Tyskland

påtar seg alene ansvaret for at

- Modell: Batteridrevet hekksaks
- Varemerke: STIHL
- Type: STIHL HSA 30.0, HSA 40.0
- Serieidentifikasjon: HA08

oppfyller de gjeldende bestemmelsene til direktivene 2011/65/EU, 2006/42/EF 2014/30/EF og 2000/14/EU og er utviklet og produsert i henhold til følgende standarder, som gjaldt ved produksjonsdato: EN 55014-1, EN 55014-2, EN 62841-1 og EN 62841-4-2.

Anvendt prosedyre for samsvarsvurdering iht. direktiv 2000/14/EF vedlegg V.

#### HSA 30.0

- Målt lydeffektnivå: 90 dB(A)
- Garantert lydeffektnivå: 92 dB(A)

#### HSA 40.0

- Målt lydeffektnivå: 90 dB(A)
- Garantert lydeffektnivå: 92 dB(A)

De tekniske dokumentene oppbevares ved produktgodkjenningen til  
ANDREAS STIHL AG & Co. KG.

Byggeår, produksjonsland og maskinnummer er angitt på hekksaksen.

Waiblingen, 09.03.2023

ANDREAS STIHL AG & Co. KG

med fullmakt fra



Robert Olma, Vice President, Regulatory Affairs  
& Global Governmental Relations

## 22 Produsentens samsvarserklæring for UKCA

### 22.1 Hekksakser STIHL HSA 30.0, HSA 40.0

**UK  
CA**

ANDREAS STIHL AG & Co. KG  
Badstraße 115  
D-71336 Waiblingen

Tyskland

påtar seg alene ansvaret for at

- Modell: Batteridrevet hekksaks
- Varemerke: STIHL
- Type: HSA 30.0, HSA 40.0
- Serieidentifikasjon: HA08

oppfyller de gjeldende bestemmelsene til de britiske direktivene The Restriction of the Use of Certain Hazardous Substances in Electrical and Electronic Equipment Regulations 2012, Supply of Machinery (Safety) Regulations 2008, Electromagnetic Compatibility Regulations 2016 og Noise Emission in the Environment by Equipment for use Outdoors Regulations 2001 og er utviklet og produsert i henhold til følgende standarder, som gjaldt ved produksjonsdato: EN 55014-1, EN 55014-2, EN 62841-1 og EN 62841-2.

Anvendt prosedyre for samsvarsvurdering iht. direktiv i Storbritannia Noise Emission in the Environment by Equipment for use Outdoors Regulations 2001 Schedule 8.

#### HSA 30.0

- Målt lydeffektnivå: 90 dB(A)
- Garantert lydeffektnivå: 92 dB(A)

#### HSA 40.0

- Målt lydeffektnivå: 90 dB(A)
- Garantert lydeffektnivå: 92 dB(A)

De tekniske dokumentene oppbevares hos  
ANDREAS STIHL AG & Co. KG.

Byggeår, produksjonsland og maskinnummer er angitt på hekksaksen.

Waiblingen, 09.03.2023

ANDREAS STIHL AG & Co. KG

med fullmakt fra



Robert Olma, Vice President, Regulatory Affairs  
& Global Governmental Relations

## 23 Adresser

www.stihl.com

## 24 Generelle sikkerhetsanvisninger for elektroverktøy

### 24.1 Innledning

Dette kapittelet gjengir de generelle sikkerhetsanvisningene som er angitt i standarden EN/IEC 62841 for håndførte motordrevne elektroverktøy.

STIHL må gjengi disse tekstene.

Sikkerhetsanvisningene som er angitt under "Elektrisk sikkerhet" for unngåelse av elektrisk støt gjelder ikke for STIHL batteri-produkter.



#### ADVARSEL

- **Les sikkerhetsanvisningene, instruksene, illustrasjoner og tekniske data som følger med dette verktøyet.** Unnlatelse av å overholde de påfølgende sikkerhetsanvisningene og instruksene kan føre til elektrisk støt, brann og/eller alvorlige personskader. **Oppbevar alle sikkerhetsanvisninger og instruksjoner for senere bruk.**

Begrepet "Elektroverktøy" som brukes i sikkerhetsanvisningene gjelder for strømdrevne elektroverktøy (med strømkabel) eller batteridrevne elektroverktøy (uten strømkabel).

### 24.2 Sikkerhet på arbeidsplassen

- a) **Hold arbeidsområdet rent og godt belyst.** Uorden eller ubelyste arbeidsområder kan føre til ulykker.
- b) **Ikke arbeid med elektroverktøyet i eksplosjonsfarlig omgivelse, der det befinner seg brennbare væsker, gass eller støv.** Elektroverktøy lager gnister, som kan antenne støvet eller dampen.
- c) **Hold barn og andre personer unna når du bruker elektroverktøyet.** Distraksjoner kan føre til at du mister kontrollen over elektroverktøyet.

### 24.3 Elektrisk sikkerhet

- a) **Tilkoblingspluggen til elektroverktøyet må passe inn i stikkkontakten. Pluggen må på ingen måter endres. Ikke bruk adapterpluggen sammen med jordet elektroverktøy.** Pluggen som ikke er endret og passende stikkontakter reduserer faren for elektrisk støt.
- b) **Unngå kroppskontakt med jordete overflater til f.eks. rør, radiatorer, ovner og kjøleskap.** Det er økt fare for elektrisk støt, når kroppen din er jordet.

- c) **Hold elektroverktøy unna regn og fuktighet.** Hvis det kommer inn vann i et elektroverktøy øker dette faren for elektrisk støt.
- d) **Ikke bruk tilkoblingsledningen til andre formål. Bruk aldri tilkoblingsledningen til å bære, trekke eller trekke ut støpselet til elektroverktøyet. Hold tilkoblingsledningen unna varme, olje, skarpe kanter eller bevegelige deler.** Skadde eller vridde tilkoblingsledninger øker faren for elektrisk støt.
- e) **Hvis du arbeider utendørs med elektroverktøyet, må du kun bruke skjøteledninger, som er egnet for utendørs bruk.** Bruk av en skjøteledning som er egnet for utendørs bruk reduserer faren for elektrisk støt.
- f) **Hvis det ikke er mulig å unngå drift av elektroverktøyet i fuktig omgivelse, må du bruke en jordfeilbryter.** Bruk av en jordfeilbryter reduserer faren for elektrisk støt.

### 24.4 Sikkerhet av personer

- a) **Vær oppmerksom, pass på hva du holder på med, og gå fornuftig frem ved arbeid med et elektroverktøy. Ikke bruk elektroverktøy, når du er trøtt eller er under innflytelse av rusmidler, alkohol eller medikamenter.** Ett øyeblikks uoppmerksomhet ved bruk av elektroverktøyet kan føre til alvorlige personskader.
- b) **Bruk personlig verneutstyr og alltid en vernebrille.** Bruk av personlig verneutstyr, som støvmaske, sklisikre sikkerhetssko, vernehjelm eller hørselsvern, alt etter type og bruk av elektroverktøyet, reduserer faren for personskader.
- c) **Unngå utilsiktet igangsetting. Forsikre deg om at elektroverktøyet er slått av, før du kobler det til strømforsyningen og/eller kobler til batteriet, plukker det opp eller bærer det.** Hvis du har fingeren på bryteren mens du bærer elektroverktøyet eller kobler elektroverktøyet til strømforsyningen mens det er slått på, kan dette føre til ulykker.
- d) **Fjern innstillingsverktøy eller skrunøkler, før du slår på elektroverktøyet.** Et verktøy eller en nøkkel, som befinner seg i en roterende del av elektroverktøyet, kan føre til personskader.
- e) **Unngå unormal kroppsholdning. Sørg for sikker stand og hold til enhver tid balansen.** Slik kan du i uventede situasjoner bedre kontrollere elektroverktøyet.
- f) **Bruk egnede klær. Ikke bruk vide klær eller smykker. Hold hår og klær unna bevegelige**

**deler.** Løse klær, smykker eller langt hår kan trekkes inn av bevegelige deler.

- g) Hvis det er mulig å montere støvavtrekks- og -oppsamlingsinnretninger, må de kobles til og brukes på riktig måte. Bruk av støvavtrekk kan redusere farene gjennom støv.
- h) Men du må ikke føle deg for sikker, og ikke hevde deg selv over sikkerhetsreglene for elektroverktøy, selv om du etter hyppig bruk er kjent med elektroverktøyet. Uaktsom handling kan i løpet av få sekunder føre til alvorlige personskader.

## 24.5 Bruk og behandling av elektroverktøyet

- a) Elektroverktøyet må ikke overbelastes. Ved arbeidet må du alltid bruke elektroverktøyet som er ment for dette. Med det egnede elektroverktøyet arbeider du bedre og sikrere i det angitte ytelsesområdet.
- b) Ikke bruk elektroverktøy, som har en defekt bryter. Et elektroverktøy som ikke lenger kan slå på eller av, er farlig og må repareres.
- c) Trekk pluggen ut av stikkkontakten og/eller fjern det avtakbare batteriet, før du foretar innstillinger på apparatet, bytter deler på bruksredskaper eller legger til side elektroverktøyet. Denne forholdsregelen hindrer utilsiktet start av elektroverktøyet.
- d) Elektroverktøy som ikke brukes må oppbevares utenfor rekkevidden til barn. Ikke la personer som ikke er kjent med det eller ikke har lest disse anvisningene, bruke elektroverktøyet. Elektroverktøy er farlige, hvis de brukes av uerfarne personer.
- e) Elektroverktøy og bruksredskaper krever nøye pleie. Kontroller om bevegelige deler fungerer feilfritt og ikke klemmer, om deler er brukket eller ødelagt, slik at funksjonen til elektroverktøyet er redusert. Skadde deler må repareres før elektroverktøyet brukes. Mange ulykker kan føres tilbake til dårlig vedlikehold av elektroverktøy.
- f) Skjæreverktøy skal holdes skarpe og rene. Skjæreverktøy som pleies godt og har skarpe skjærekanter klemmer mindre og føres lettere.
- g) Elektroverktøy, bruksverktøy, bruksredskaper osv. skal brukes tilsvarende disse anvisningene. Derved må du ta hensyn til arbeidsforholdene og arbeidet som skal utføres. Bruk av elektroverktøy for andre anvendelser

enn det de er ment for kan føre til farlige situasjoner.

- h) Hold alle håndtak og gripeflater tørre, rene og fri for olje og fett. Glatte håndtak og gripeflater tillater ikke sikker betjening og styring av elektroverktøyet i uforutsigbare situasjoner.

## 24.6 Bruk og behandling av det batteridrevne verktøyet

- a) Batterier må kun lades med ladeapparater som anbefales av produsenten. Gjennom et ladeapparat, som er egnet for en bestemt type batterier, er det brannfare, hvis det brukes med andre batterier.
- b) Benytt kun batterier som er ment for dette i elektroverktøy. Bruk av andre batterier kan føre til personskader eller brannfare.
- c) Batterier som ikke brukes må holdes unna binders, mynter, nøkler, spikre, skruer eller andre små metallgjenstander, som kan føre til forbikobling av kontaktene. En kortslutning mellom batterikontaktene kan føre til forbrenning eller brann.
- d) Ved feil bruk kan væske lekket ut av batteriet. Unngå kontakt med den. Skyll med vann ved tilfeldig kontakt. Hvis væsken kommer inn i øynene, må du i tillegg konsultere en lege. Væske som lekker ut kan føre til hudirritasjoner eller forbrenninger.
- e) Ikke bruk batterier som er skadet eller forandret. Batterier som er skadet eller forandret kan ha uforutsigbar atferd og føre til brann, eksplosjon eller fare for personskader.
- f) Batteriet må ikke utsettes for brann eller for høye temperaturer. Brann eller temperaturer på over 130 °C (265 °F) kan føre til eksplosjon.
- g) Følg alle anvisningene for lading og lad batteriet eller det batteridrevne verktøyet aldri utenfor temperaturområdet som er angitt i bruksanvisningen. Feil lading eller lading utenfor det tillatte temperaturområdet kan ødelegge batteriet eller øke faren for brann.

## 24.7 Service

- a) Elektroverktøyet skal kun repareres av kvalifisert fagpersonell og kun med original-reservedeler. På denne måten sikres det, at sikkerheten til elektroverktøyet opprettholdes.

- b) **Skadde batterier skal ikke vedlikeholdes.**  
Vedlikehold av batteriet skal kun gjøres av produsenten eller autorisert kundeservice.

## 24.8 Sikkerhetsanvisninger for hekksakser

### Generelle sikkerhetsanvisninger for hekksakser

- a) **Ikke bruk hekksaksen ved dårlig vær, spesielt ved fare for tordenvær.** Dette vil redusere faren for å bli truffet av lyn.
- b) **Hold alle strømledninger unna skjæreamrådet.** Ledninger kan skjules i hekker og busker og ved et uhell kuttes av kniven.
- c) **Bruk hørselsvern.** Egnet personlig verneutstyr reduserer risikoen for hørselskader.<sup>7</sup>
- d) **Hold hekksaksen kun på de isolerte håndtakene ettersom skjæreknivene kan treffe skjulte strømledninger.** Ved kontakt mellom kniven og en strømførende ledning kan metalldeleer hos apparatet også bli strømførende og føre til elektrisk støt.
- e) **Hold alle kroppsdeler unna kniven. Ikke prøv å fjerne skjæregods eller holde fast materiale som skjæres mens kniven er i gang.** Knivene fortsetter å bevege seg etter at bryteren er slått av. Et øyeblikks uoppmerksomhet ved bruk av hekksaksen kan føre til alvorlige personskader.
- f) **Påse at alle brytere er utkoblet og batteriet fjernet eller frakoblet før fastklemt skjæregods fjernes eller maskinen vedlikeholdes.** Ved fjerning av fastklemt materiale kan uventet drift av hekksaksen føre til alvorlige skader.
- g) **Når kniven står stille må du bære hekksaksen på håndtaket og påse at ingen brytere betjenes.** Hvis du bærer hekksaksen riktig, reduserer du risikoen for utilsiktet drift og derav resulterende skade fra kniven.
- h) **Ved transport eller oppbevaring av hekksaksen må du alltid trekke dekslet over knivene.** Riktig håndtering av hekksaksen reduserer risikoen for personskader fra kniven.

## Obsah

- 1 Úvod.....150  
2 Informace k tomuto návodu k použití..... 151

<sup>7</sup>Lydtrykknivå > 85 dB(A)

3	Přehled.....	151
4	Bezpečnostní pokyny.....	152
5	Příprava zahradních nůžek k provozu....	159
6	Nabíjení akumulátoru a světla LED.....	160
7	Zsazení a vyjmutí akumulátoru.....	161
8	Zapnutí a vypnutí zahradních nůžek.....	161
9	Kontrola zahradních nůžek a akumulátoru.....	161
10	Práce se zahradními nůžkami.....	162
11	Po skončení práce.....	163
12	Přeprava.....	163
13	Skladování.....	163
14	Čištění.....	164
15	Údržba.....	164
16	Oprava.....	165
17	Odstanění poruch.....	165
18	Technická data.....	166
19	Náhradní díly a příslušenství.....	168
20	Likvidace.....	168
21	Prohlášení o konformitě EU.....	168
22	UKCA-Prohlášení o konformitě.....	168
23	Adresy.....	169
24	Všeobecné bezpečnostní pokyny pro elektrické stroje.....	169

## 1 Úvod

Vážená zákaznice, vážený zákazníku,

těší nás, že jste se rozhodli pro firmu STIHL. Vydáváme a vyrábíme naše výrobky ve špičkové kvalitě podle potřeb našich zákazníků. Tím vznikají výrobky s vysokým stupněm spolehlivosti i při extrémním namáhání.

STIHL je zárukou špičkové kvality také v servisních službách. Náš odborný prodej zajišťuje kompetentní poradenství a instruktáž, jakož i obsáhlou technickou podporu.

STIHL se výslovně zasazuje za trvale udržitelné a zodpovědné zacházení s přírodou. Tento návod k použití Vám má být oporou při bezpečném a ekologickém používání Vašeho výrobku STIHL po dlouhý čas.

Děkujeme Vám za Vaši důvěru a přejeme mnoho spokojenosti s Vaším výrobkem STIHL.



Dr. Nikolas Stihl

**DŮLEŽITÉ! PŘED POUŽITÍM SI NÁVOD PŘEČTĚTE A ULOŽTE JEJ PRO DALŠÍ POTŘEBU.**

## 2 Informace k tomuto návodu k použití

### 2.1 Platné dokumenty

Platí lokální bezpečnostní předpisy.

- ▶ Navíc k tomuto návodu k použití si přečíst, porozumět a uložit pro další potřebu níže uvedené dokumenty:
  - Bezpečnostní informace pro akumulátory STIHL a výrobky s integrovaným akumulátorem: [www.stihl.com/safety-data-sheets](http://www.stihl.com/safety-data-sheets)

### 2.2 Označení varovných odkazů v textu



#### VAROVÁNÍ

- Odkaz upozorňuje na nebezpečí, která mohou vést k těžkým úrazům či usmrcení.
  - ▶ Uvedená opatření mohou zabránit těžkým úrazům či usmrcení.

#### UPOZORNĚNÍ

- Odkaz upozorňuje na nebezpečí, která mohou vést k věcným škodám.
  - ▶ Uvedená opatření mohou zabránit věcným škodám.

### 2.3 Symboly v textu



Tento symbol odkazuje na kapitolu v tomto návodu k použití.

## 3 Přehled

### 3.1 Zahradní nůžky, akumulátor a nabíječka

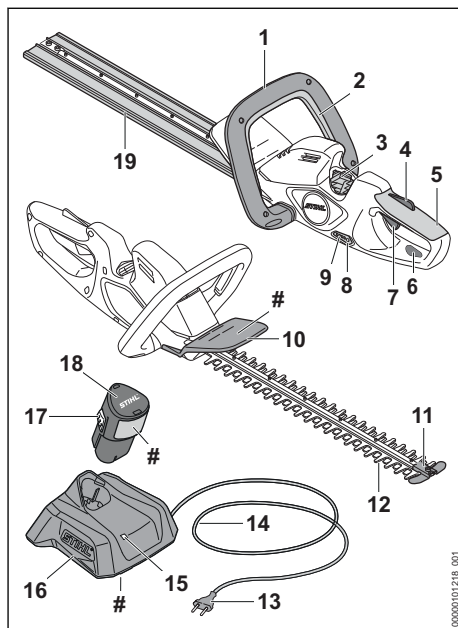

#### 1 Kruhová trubková rukojeť

Kruhová trubková rukojeť slouží k držení, vedení a nošení zahradních nůžek.

#### 2 Spínací rámová páčka

Spínací rámová páčka zapíná a vypíná zahradní nůžky společně se spínačem.

#### 3 Akumulátorová šachta

Do akumulátorové šachty se vsunuje akumulátor.

#### 4 Pojistka spínače

Pojistka spínače deblokuje spínač.

#### 5 Ovládací rukojeť

Ovládací rukojeť slouží k ovládání, držení a vedení zahradních nůžek.

#### 6 Závěsný držák

Závěsný držák slouží k zavěšení zahradních nůžek.

#### 7 Spínač

Spínač zapíná a vypíná zahradní nůžky společně se spínací rámovou páčkou.

#### 8 Tlačítko

Tlačítko aktivuje světla LED na zahradních nůžkách.

**9 Světla LED**

Světla LED signalizují stav nabití akumulátoru a poruchy.

**10 Ochrana rukou**

Ochrana rukou chrání ruku na kruhové trubkové rukojeti před kontaktem s noži postřihové lišty.

**11 Ochranný kryt špiče postřihové lišty**

Ochranný kryt špiče postřihové lišty chrání špiči nože postřihové lišty před kontaktem s předměty.

**12 Nože postřihové lišty**

Nože postřihové lišty stříhají větvičky a živé ploty.

**13 Síťový konektor**

Síťový konektor spojuje připojovací kabel se zásuvkou.

**14 Připojovací kabel**

Připojovací kabel spojuje nabíječku se síťovým konektorem.

**15 Světla LED**

LED signalizuje stav nabíječky.

**16 Nabíječka**

Nabíječka nabíjí akumulátor.

**17 Zarážková pojistka**

Zarážková pojistka udržuje akumulátor v akumulátorové šachtě.

**18 Akumulátor**

Akumulátor napájí zahradní nůžky energií.

**19 Ochranný kryt postřihové lišty**

Ochranný kryt postřihové lišty chrání před kontaktem s noži postřihové lišty.

**# Výkonový štítek s výrobním číslem****3.2 Symboly**

Tyto symboly se mohou nacházet na zahradních nůžkách, na akumulátoru a nabíječce a mají následující význam:



LED svítí nebo bliká zeleně. Akumulátor se nabíjí.



LED bliká červeně. Mezi akumulátorem a nabíječkou není žádný elektrický kontakt nebo je porucha v akumulátoru či v nabíječce.



Zaručená hladina akustického výkonu podle směrnice 2000/14/ES v dB(A) za účelem porovnatelnosti akustických emisí výrobků.



Údaj vedle symbolu odkazuje na obsah energie akumulátoru podle specifikace výrobce článků. Obsah energie, který je k dispozici při použití, je menší.



Elektrický výrobek skladujte v uzavřeném a suchém prostoru.



Nelikvidujte výrobek s domácím odpadem.



Návod k použití je třeba si přečíst, porozumět mu a uložit ho pro další potřebu.

**4 Bezpečnostní pokyny****4.1 Varovné symboly****4.1.1 Zahradní nůžky**

Varovné symboly na zahradních nůžkách mají následující význam:



Dodržujte bezpečnostní pokyny a jejich opatření.



Návod k použití je třeba si přečíst, porozumět mu a uložit ho pro další potřebu.



Noste ochranné brýle.



Nedotýkejte se pohybujících nožů postřihové lišty.



Akumulátor během přerušování práce, přepravy, skladování, údržby nebo opravy vždy vyjměte.



Zahradní nůžky chraňte před deštěm a vlhkem.

**4.1.2 Akumulátor**

Varovné symboly na akumulátoru mají následující význam:



Dodržujte bezpečnostní pokyny a jejich opatření.



Návod k použití je třeba si přečíst, porozumět mu a uložit ho pro další potřebu.



Akumulátor chraňte před horkem a ohněm.



Akumulátor neponožte do kapalin.

### 4.1.3 Nabíječka

Varovné symboly na nabíječce mají následující význam:



Dodržujte bezpečnostní pokyny a jejich opatření.



Návod k použití je třeba si přečíst, porozumět mu a uložit ho pro další potřebu.



Nabíječku chraňte před deštěm a vlhkem.

## 4.2 Řádné používání

Zahradní nůžky STIHL HSA 30.0 nebo HSA 40.0 slouží k postřihu živých plotů, keřů, houští a křovin.

Zahradní nůžky se nesmějí používat za deště.

Akumulátor STIHL AS napájí zahradní nůžky energií.

Nabíječka STIHL AL 1 nabíjí akumulátor STIHL AS.

## ▲ VAROVÁNÍ

- Akumulátory a nabíječky, které nejsou firmou STIHL pro zahradní nůžky povoleny, mohou způsobit požáry a exploze. Může tak dojít k těžkým úrazům či úmrtí osob a ke vzniku věcných škod.
  - ▶ Zahradní nůžky používejte s akumulátorem STIHL AS.
  - ▶ Akumulátor STIHL AS nabíjejte nabíječkou STIHL AL 1.
- Pokud nejsou zahradní nůžky, akumulátor nebo nabíječka používány v souladu s jejich určením, může dojít k těžkým úrazům či úmrtí osob a mohou vzniknout věcné škody.
  - ▶ Zahradní nůžky, akumulátor a nabíječku používejte tak, jak je to popsáno v tomto návodu k použití.

### 4.3 Požadavky na uživatele

## ▲ VAROVÁNÍ

- Uživatelé bez instruktáže nemohou rozpoznat nebo dobře odhadnout nebezpečí hrozící ze zahradních nůžek, akumulátoru a nabíječky.

Uživatel nebo jiné osoby mohou utrpět těžká nebo smrtelná zranění.



- ▶ Návod k použití je třeba si přečíst, porozumět mu a uložit ho pro další potřebu.

- ▶ Pokud se zahradní nůžky, akumulátor nebo nabíječka předávají jiné osobě: předejte i návod k použití.

- ▶ Zajistěte, aby uživatel splňoval níže uvedené požadavky:

- Uživatel je odpočatý.
- Uživatel je tělesně, sensoricky a duševně schopen zahradní nůžky, akumulátor a nabíječku obsluhovat a pracovat s nimi. Pokud je uživatel tělesně, sensoricky a duševně způsobilý pouze částečně, smí s výrobkem pracovat pouze pod dohledem nebo po zaškolení odpovědnou osobou.
- Uživatel může rozpoznat a dobře odhadnout nebezpečí hrozící zahradními nůžkami, akumulátorem a nabíječkou.
- Uživatel je plnoletý nebo bude podle národních předpisů pod dohledem zaškolený pro výkon povolání.
- Uživatel obdržel instruktáž od odborného prodejce STIHL nebo od osoby znalé odborné tematiky ještě dříve, než se zahradními nůžkami začne poprvé pracovat a poprvé použije akumulátor.
- Uživatel není pod vlivem alkoholu, léků nebo drog.
- ▶ V případě nejasností: vyhledejte odborného prodejce STIHL.

### 4.4 Obložení a vybavení

## ▲ VAROVÁNÍ

- Během práce mohou být do zahradních nůžek vtaženy dlouhé vlasy. Uživatel tím může utrpět těžké zranění.
  - ▶ Dlouhé vlasy svažte a zajistěte tak, aby se nacházely nad rameny.
- Během práce mohou být předměty vymrštěny velkou rychlostí nahoru. Uživatel se může zranit.



- ▶ Noste těsně přiléhající ochranné brýle. Vhodné ochranné brýle byly přezkoušeny podle normy EN 166 nebo podle národních předpisů a na trhu jsou k dostání s patřičným označením.

- ▶ Noste těsně přiléhající bundu, košili s dlouhým rukávem a dlouhé kalhoty.

- Během práce může dojít k rozvíření prachu. Vdechovaný prach může poškodit zdraví a vyvolat alergické reakce.
  - ▶ Pokud bude rozvířen prach: noste ochrannou protiprachovou masku.
- Nevhodné oblečení se může zachytit ve dřevě, v roštích a zahradních nůžkách. Uživatelé bez vhodného oděvu mohou utrpět těžká zranění.
  - ▶ Noste těsně přiléhající oděv.
  - ▶ Šály a ozdoby odložte.
- Během práce se může uživatel dostat do kontaktu s pohyblivými se noži postřihové lišty. Uživatel tím může utrpět těžké zranění.
  - ▶ Noste obuv z odolného materiálu.
  - ▶ Noste dlouhé kalhoty z odolného materiálu.
- Během čištění nebo údržby se uživatel může dostat do kontaktu s noži postřihové lišty. Uživatel se může zranit.
  - ▶ Noste pracovní rukavice z odolného materiálu.
- Pokud nosí uživatel nevhodnou obuv, může uklouznout. Uživatel se může zranit.
  - ▶ Noste pevnou uzavřenou obuv s hrubou podrážkou.

## 4.5 Pracovní pásma a okolí

### 4.5.1 Zahradní nůžky

#### VAROVÁNÍ

- Nezúčastněné osoby, děti a zvířata nemohou rozpoznat ani odhadnout nebezpečí hrozící zahradními nůžkami a do výšky vymrštěnými předměty. Nezúčastněné osoby, děti a zvířata mohou utrpět těžká zranění a může dojít k věcným škodám.
  - ▶ Nezúčastněné osoby, děti a zvířata nepouštějte do pracovního pásma.
  - ▶ Zahradní nůžky nenechávejte bez dohledu.
  - ▶ Zajistit, aby si děti se zahradními nůžkami nemohly hrát.
- Zahradní nůžky nejsou chráněny proti vodě. Pokud by se pracovalo v dešti nebo ve vlhkém prostředí, může dojít k úrazu elektrickým proudem. Uživatel může být zraněn a zahradní nůžky mohou být poškozeny.



- ▶ Nikdy nepracovat v dešti ani ve vlhkém okolí.

- Elektrické součástky zahradních nůžek mohou vytvářet jiskry. Jiskry mohou ve snadno hořlavém nebo explozivním okolí vyvolat požáry nebo exploze. Může tím dojít k těžkým úrazům či úmrtí osob a ke vzniku věcných škod.

- ▶ Nikdy nepracovat ve snadno hořlavém nebo explozivním okolí.

### 4.5.2 Akumulátor

#### VAROVÁNÍ

- Nezúčastněné osoby, děti a zvířata nemohou rozpoznat ani odhadnout nebezpečí akumulátoru. Nezúčastněné osoby, děti a zvířata mohou být těžce zraněny.
  - ▶ Nezúčastněné osoby, děti a zvířata nepouštějte do blízkosti stroje.
  - ▶ Akumulátor nenechávejte bez dozoru.
  - ▶ Zajistěte, aby si děti nemohly s akumulátorem hrát.
- Akumulátor není chráněn proti všem okolním vlivům. Pokud je akumulátor vystaven určitým okolním vlivům, může začít hořet nebo explodovat, nebo může dojít k jeho neopravitelnému poškození. Může dojít k těžkým úrazům osob a ke vzniku věcných škod.



- ▶ Akumulátor chraňte před horkem a ohněm.
- ▶ Akumulátor neházejte do ohně.

- ▶ Akumulátor nenabíjejte, nepoužívejte a neskladujte mimo uvedené teplotní rozsahy,  18.6.



- ▶ Akumulátor neponořujte do kapalin.

- ▶ Akumulátor nepřibližujte ke kovovým malým předmětům.
- ▶ Akumulátor nevystavujte vysokému tlaku.
- ▶ Akumulátor nevystavujte mikrovlnám.
- ▶ Akumulátor chraňte před chemikáliemi a solemi.

### 4.5.3 Nabíječka

#### VAROVÁNÍ

- Nezúčastněné osoby, děti nemohou rozpoznat ani odhadnout nebezpečí nabíječky a elektrického proudu. Nezúčastněné osoby, děti a zvířata mohou být těžce zraněny nebo usmrčeny.
  - ▶ Nezúčastněné osoby, děti a zvířata nepouštějte do blízkosti stroje.
  - ▶ Zajistěte, aby si děti nemohly s nabíječkou hrát.
- Nabíječka není chráněna proti vodě. Pokud by se pracovalo v dešti nebo ve vlhkém prostředí, může dojít k úrazu elektrickým proudem. Uživatel může být zraněn a nabíječka se může poškodit.



- ▶ Nikdy nepracujte v dešti ani ve vlhkém prostředí.

- Nabíječka není chráněna před všemi okolními vlivy. Pokud je nabíječka vystavena určitým okolním vlivům, může začít hořet nebo explodovat. Může dojít k těžkým úrazům osob a ke vzniku věcných škod.
  - ▶ Skladujte nabíječku v uzavřeném a suchém prostoru.
  - ▶ Nikdy nabíječku nepoužívejte ve snadno hořlavém a explozivním prostředí.
  - ▶ Nikdy nabíječku nepoužívejte na snadno hořlavém podkladu.
  - ▶ Nabíječku nepoužívejte a neskladujte mimo uvedené teplotní rozsahy,  18.6.
- Osoby mohou zakopnout o připojovací kabel. Mohlo by dojít k poranění osob a poškození nabíječky.
  - ▶ Připojovací kabel nainstalujte naplocho na zem.

## 4.6 Bezpečnosti odpovídající stav

### 4.6.1 Zahradní nůžky

Zahradní nůžky jsou ve stavu odpovídajícím bezpečnosti, když jsou splněny níže uvedené podmínky:

- Zahradní nůžky nejsou poškozené.
- Zahradní nůžky jsou čisté a suché.
- Ovládací prvky fungují a nejsou změněny.
- Postřihová lišta je správně namontována.
- Je namontováno pouze originální příslušenství STIHL určené pro tyto zahradní nůžky.
- Příslušenství je namontováno správně.

## VAROVÁNÍ

- Ve stavu neodpovídajícím bezpečnosti nemohou konstrukční díly již bezpečně fungovat a bezpečnostní zařízení mohou být vyřazena z provozu. Může dojít k těžkým úrazům nebo usmrcení osob.
  - ▶ Pracujte s nepoškozenými zahradními nůžkami.
  - ▶ Pokud jsou zahradní nůžky znečištěné nebo mokré: zahradní nůžky vyčistěte a nechejte je uschnout.
  - ▶ Zahradní nůžky neměňte.
  - ▶ Pokud nefungují ovládací prvky: se zahradními nůžkami nepracujte.
  - ▶ Montujte pouze originální příslušenství STIHL určené pro tyto zahradní nůžky.
  - ▶ Příslušenství namontujte tak, jak je to popsáno v tomto návodu k použití nebo v návodu k použití daného příslušenství.

- ▶ Nikdy nestrkejte žádné předměty do otvorů zahradních nůžek.
- ▶ Opotřebované nebo poškozené informační štítky vyměňte.
- ▶ V případě nejasností: vyhledejte odborného prodejce výrobků STIHL.

### 4.6.2 Nože postřihové lišty

Zahradní nůžky jsou v bezpečnosti odpovídajícím stavu, když jsou splněny níže uvedené podmínky:

- Nože postřihové lišty nejsou poškozené.
- Nože postřihové lišty nejsou deformované.
- Nože postřihové lišty se snadno pohybují.
- Nože postřihové lišty jsou správně naostřené.
- Nože postřihové lišty jsou bez otřepů.

## VAROVÁNÍ

- V bezpečnosti neodpovídajícím stavu se mohou části postřihové lišty uvolnit a být odmrštěny. Osoby mohou utrpět těžká zranění.
  - ▶ Pracovat s nepoškozenými noži postřihové lišty.
  - ▶ Nože postřihové lišty správně naostřit a zbavit otřepů.
  - ▶ V případě stávajících nejasností: vyhledat odborného prodejce výrobků STIHL.

### 4.6.3 Akumulátor

Akumulátor je v bezpečnosti odpovídajícím stavu, když jsou splněny níže uvedené podmínky:

- Akumulátor není poškozen.
- Akumulátor je čistý a suchý.
- Akumulátor funguje a není pozměněn.

## VAROVÁNÍ

- Ve stavu neodpovídajícím bezpečnosti nemůže akumulátor již bezpečně fungovat. Osoby mohou utrpět těžká zranění.
  - ▶ Pracujte s nepoškozeným a fungujícím akumulátorem.
  - ▶ Poškozený nebo defektní akumulátor nenabíjejte.
  - ▶ Pokud je akumulátor znečištěný: akumulátor vyčistit a nechat uschnout.
  - ▶ Pokud je akumulátor mokrá nebo vlhký: akumulátor nechat uschnout,  18.7.
  - ▶ Akumulátor neměňte.
  - ▶ Do otvorů akumulátoru nestrkejte žádné předměty.
  - ▶ Elektrické kontakty akumulátoru nespojujte a nezkratujte kovovými předměty.
  - ▶ Akumulátor neotvírejte.

- ▶ Opořebované nebo poškozené informační štítky vyměňte.
- Z poškozeného akumulátoru může vytékat kapalina. Pokud by se kapalina dostala do styku s pokožkou nebo očima, může dojít k podráždění pokožky či očí.
  - ▶ Zabraňte kontaktu s kapalinou.
  - ▶ Pokud došlo ke kontaktu s pokožkou: dotčená místa pokožky umyjte velkým množstvím vody a mýdlem.
  - ▶ Pokud došlo ke kontaktu s očima: vyplachujte oči nejméně po dobu 15 minut velkým množstvím vody a vyhledejte lékaře.
- Poškozený nebo defektní akumulátor může být nezvykle cítit, může kouřit nebo hořet. Může tak dojít k těžkým úrazům či úmrtí osob a ke vzniku věcných škod.
  - ▶ Pokud je akumulátor neobvykle cítit nebo kouří: akumulátor nepoužívejte a nepřibližujte ho k hořlavým látkám.
  - ▶ Pokud akumulátor hoří: pokuste se uhasit akumulátor hasicím přístrojem nebo vodou.

#### 4.6.4 Nabíječka

Nabíječka je ve stavu odpovídajícím bezpečnosti, když jsou splněny níže uvedené podmínky:

- Nabíječka není poškozená.
- Nabíječka je čistá a suchá.

### ▲ VAROVÁNÍ

- Ve stavu neodpovídajícím bezpečnostním požadavkům nemohou konstrukční díly již bezpečně fungovat a bezpečnostní zařízení mohou být vyřazena z provozu. Může dojít k těžkým úrazům nebo usmrcení osob.
  - ▶ Používejte nepoškozenou nabíječku.
  - ▶ Pokud je nabíječka znečištěná nebo mokrá: nabíječku vyčistěte a nechte uschnout.
  - ▶ Nabíječku nepozměňujte.
  - ▶ Do otvorů nabíječky nestrkejte žádné předměty.
  - ▶ Elektrické kontakty nabíječky nespojujte a nezkratujte kovovými předměty.
  - ▶ Nabíječku nikdy neotvírejte.

#### 4.7 Pracovní postup

### ▲ VAROVÁNÍ

- Uživatel již nemůže za určitých situací koncentrovaně pracovat. Uživatel může zakopnout, upadnout a těžce se zranit.
  - ▶ Pracovat klidně a s rozvahou.
  - ▶ Pokud jsou světelné poměry a viditelnost špatné: se zahradními nůžkami nepracovat.
  - ▶ Zahradní nůžky obsluhovat sám/sama.
  - ▶ Dávat pozor na překážky.

- ▶ Při práci stát na zemi a udržovat rovnováhu. Pokud je nutné pracovat ve výškách: používat vysokozdvížnou pracovní plošinu nebo bezpečné lešení.
- ▶ Pokud se dostaví známky únavy, udělat si pracovní přestávku.
- Pokud uživatel pracuje nad výši ramen, může se brzy unavit. Uživatel může utrpět těžká zranění.
  - ▶ Nad úrovní ramen pracovat jen krátkou dobu.
  - ▶ Práci přerušovat přestávkami.
- Pokud pohybující se nože postříhové lišty narazí na tvrdý předmět, mohou se rychle zbrzdít. Vznikajícími reakčními silami může uživatel ztratit vládu nad zahradními nůžkami a může být těžce zraněn.
  - ▶ Zahradní nůžky držet pevně oběma rukama.
  - ▶ Před započítím práce prohledat živý plot, nejsou-li tam nějaké tvrdé předměty, tyto předměty odstranit.
- Pohybující se nože postříhové lišty mohou uživatele pořezat. Uživatel může utrpět těžká zranění.



- ▶ Nedotýkat se pohybujících nožů postříhové lišty.
- ▶ Pokud jsou nože postříhové lišty zablokovány nějakým předmětem, zahradní nůžky vypnout a vyjmout akumulátor. Teprve potom předmět odstranit.
- Pokud se zahradní nůžky během práce změní nebo se chovají nezvyklým způsobem, mohou být v provozně nebezpečném stavu. Může dojít k těžkým úrazům osob a ke vzniku věcných škod.
  - ▶ Práci ukončit, akumulátor vyjmout a vyhledat odborného prodejce výrobků STIHL.
- Během práce mohou zahradní nůžky způsobit vznik vibrací.
  - ▶ Nosit rukavice.
  - ▶ Práci přerušovat přestávkami.
  - ▶ Pokud se vyskytnou náznaky poruch prokrvení: vyhledat lékaře.
- Po puštění spínače se nože postříhové lišty pohybují ještě cca. 1° vteřinu dál. Pohybující se nože postříhové lišty mohou někoho pořezat. Osoby mohou utrpět těžká zranění.
  - ▶ Zahradní nůžky držet pevně za ovládací rukojeť a za kruhovou trubkovou rukojeť a počkat, až se nože postříhové lišty přestanou pohybovat.

## ▲ NEBEZPEČÍ

- Pokud se pracuje v okolí elektrický proud vodících kabelů, mohou se nože postříhové lišty dostat do kontaktu s těmito elektrický proud vodícími kabely a mohou je poškodit. Uživatel může utrpět těžké nebo smrtelné zranění.
  - ▶ Nepracovat v okolí elektrický proud vodících kabelů.

### 4.8 Nabíjení

## ▲ VAROVÁNÍ

- Během nabíjení může být poškozená nebo defektní nabíječka nezvykle cítit nebo kouřit. Může dojít k úrazům osob a ke vzniku věcných škod.
  - ▶ Elektrickou vidlici vytáhněte ze zásuvky.
- Nabíječka se může při nedostatečném odvodu teploty přehřát a způsobit požár. Může tím dojít k těžkým úrazům či úmrtí osob a ke vzniku věcných škod.
  - ▶ Nabíječku ničím nezakrývat.

### 4.9 Elektrické připojení

Kontakt s konstrukčními díly vedoucími elektrický proud může vzniknout z těchto příčin:

- Je poškozen připojovací kabel nebo prodlužovací kabel.
- Elektrická vidlice připojovacího kabelu nebo prodlužovacího kabelu je poškozená.
- Zásuvka není správně nainstalovaná.

## ▲ NEBEZPEČÍ

- Kontakt s konstrukčními díly vedoucími elektrický proud může způsobit úraz elektrickým proudem. Uživatel může utrpět těžké nebo smrtelné zranění.
  - ▶ Zajistěte, aby připojovací kabel, prodlužovací kabel a jejich elektrické vidlice nebyly poškozeny.
    - ▶ Pokud je připojovací kabel nebo prodlužovací kabel poškozen:
      - ▶ Poškozeného místa se nedotýkejte.
      - ▶ Vytáhněte elektrickou vidlici ze zásuvky.



Pokud je připojovací kabel nebo prodlužovací kabel poškozen:

- ▶ Poškozeného místa se nedotýkejte.
- ▶ Vytáhněte elektrickou vidlici ze zásuvky.
- ▶ Připojovacího kabelu, prodlužovacího kabelu a jejich elektrických vidlic se dotýkejte pouze suchýma rukama.
- ▶ Zasuňte elektrickou vidlici připojovacího kabelu nebo prodlužovacího kabelu do správně nainstalované a zajištěné zásuvky s ochranným kontaktem.
- ▶ Připojte nabíječku přes proudový chránič (30 mA, 30 ms).
- Poškozený nebo nevhodný prodlužovací kabel může vést k zásahu elektrickým proudem.

Může dojít k těžkým úrazům nebo usmrcení osob.

- ▶ Používejte prodlužovací kabel se správným kabelovým průřezem,  18.5.

## ▲ VAROVÁNÍ

- Během nabíjení může nesprávné síťové napětí nebo nesprávná síťová frekvence vést k přepětí v nabíječce. Nabíječka může být poškozena.
  - ▶ Zajistěte, aby síťové napětí a síťová frekvence elektrické sítě souhlasily s údaji na výkonovém štítku nabíječky.
- Pokud je nabíječka připojena k vícenásobným zásuvkám, může během nabíjení dojít k přetížení elektrických součástí. Elektrické konstrukční díly se mohou zahřát a způsobit požár. Může tak dojít k těžkým úrazům či úmrtí osob a ke vzniku věcných škod.
  - ▶ Ujistěte se, že specifikace napájení na vícenásobné zásuvce nepřekračují specifikace uvedené na typovém štítku nabíječky a všech elektrických spotřebičů připojených k vícenásobné zásuvce.
- Nesprávně instalovaný připojovací nebo prodlužovací kabel může být poškozen a existuje zde nebezpečí zakopnutí. Osoby mohou být zraněny a připojovací nebo prodlužovací kabel může být poškozen.
  - ▶ Připojovací kabel a prodlužovací kabel uložte, veďte a označte tak, aby o ně osoby nemohly zakopnout.
  - ▶ Připojovací kabel a prodlužovací kabel veďte tak, aby nebyly napnuté nebo smotané.
  - ▶ Připojovací kabel a prodlužovací kabel veďte tak, aby nemohly být poškozeny, zlomeny, skřípnuty a neodíraly se.
  - ▶ Připojovací kabel a prodlužovací kabel chraňte před horkem, olejem a chemikáliemi.
  - ▶ Připojovací kabel a prodlužovací kabel veďte po suchém podkladu.
- Během práce se prodlužovací kabel zahřívá. Pokud teplo nemůže odcházet, může způsobit požár.
  - ▶ V případě použití kabelového bubnu: kabelový buben kompletně odviňte.
- Pokud jsou zdí vedeny elektrické kabely a trubky, může dojít při montáži nabíječky na zeď k jejich poškození. Kontakt s kabely vedoucími elektrický proud může vést k zásahu elektrickým proudem. Může dojít k těžkým úrazům osob a ke vzniku věcných škod.

- ▶ Zajistěte, aby na plánovaném místě nebyly ve zdi vedeny žádné elektrické kabely a trubky.
- Pokud by nabíječka nebyla na zeď namontována tak, jak je to popsáno v tomto návodu k použití, může nabíječka nebo akumulátor spadnout dolů nebo se může nabíječka přes-příliš zahřát. Může dojít k úrazům osob a ke vzniku věcných škod.
  - ▶ Nabíječku namontujte na zeď tak, jak je to popsáno v tomto návodu k použití.
- Pokud je nabíječka se vsazeným akumulátorem montována na zeď, může akumulátor z nabíječky vypadnout. Může dojít k úrazům osob a ke vzniku věcných škod.
  - ▶ Nejdříve na zeď připevněte nabíječku a pak vsadte akumulátor.

## 4.10 Přeprava

### 4.10.1 Zahradní nůžky

#### ▲ VAROVÁNÍ

- Během přepravy se mohou zahradní nůžky převrátit nebo se pohnout. Může dojít k úrazům osob a ke vzniku věcných škod.



- ▶ Vyměňte akumulátor.

- ▶ Nasuňte na postřihovou lištu ochranný kryt nožů tak, aby nože postřihové lišty byly zcela zakryty.
- ▶ Zahradní nůžky zajistěte upínacími popruhy, řemenem nebo sítkou tak, aby se nemohly převrátit ani pohnout.

### 4.10.2 Akumulátor

#### ▲ VAROVÁNÍ

- Akumulátor není chráněn proti všem okolním vlivům. Pokud je akumulátor vystaven určitým okolním vlivům, může být poškozen a může dojít ke vzniku věcných škod.
  - ▶ Poškozený akumulátor nepřeppravujte.
  - ▶ Pokud je součástí dodávky brašna: Akumulátor přeppravujte v brašně, která je součástí dodávky.
- Během přepravy se může akumulátor převrátit nebo pohnout. Může dojít k úrazům osob a ke vzniku věcných škod.
  - ▶ Akumulátor v balení zabalte tak, aby se nemohl pohybovat.
  - ▶ Balení zajistěte tak, aby se nemohlo pohybovat.

### 4.10.3 Nabíječka

#### ▲ VAROVÁNÍ

- Během přepravy se může nabíječka převrátit nebo pohnout. Může dojít k úrazům osob a ke vzniku věcných škod.
  - ▶ Vytáhněte elektrickou vidlici ze zásuvky.
  - ▶ Vyměňte akumulátor.
  - ▶ Nabíječku přeppravujte v brašně, která je součástí dodávky.
  - ▶ Pokud v rozsahu dodávky není žádná brašna, nabíječku zajistěte upínacími popruhy, řemenem nebo sítkou tak, aby se nemohla převrátit ani pohnout.
- Připojovací kabel není určen k tomu, aby se za něj nabíječka nosila. Připojovací kabel a nabíječka tím mohou být poškozeny.
  - ▶ Připojovací kabel sviňte a připevněte na nabíječku.

### 4.11 Skladování

#### 4.11.1 Zahradní nůžky

#### ▲ VAROVÁNÍ

- Děti nedokážou rozpoznat a odhadnout nebezpečí, které představují nůžky na živý plot. Děti mohou utrpět těžké úrazy.



- ▶ Vyměňte akumulátor.

- ▶ Nasuňte na postřihovou lištu ochranný kryt nožů tak, aby nože postřihové lišty byly zcela zakryty.
- ▶ Zahradní nůžky skladovat mimo dosah dětí.
- Elektrické kontakty na zahradních nůžkách a kovové konstrukční díly mohou vlivem vlhka zkorodovat. Zahradní nůžky mohou být poškozeny.



- ▶ Vyměňte akumulátor.

- ▶ Zahradní nůžky skladujte v čistém a suchém stavu.

#### 4.11.2 Akumulátor

#### ▲ VAROVÁNÍ

- Děti nemohou rozpoznat ani odhadnout nebezpečí vyplývající z akumulátoru. Děti mohou utrpět těžké úrazy.
  - ▶ Akumulátor skladujte mimo dosah dětí.
- Akumulátor není chráněn proti všem okolním vlivům. Pokud je akumulátor vystaven určitým

okolním vlivům, může dojít k neopravitelnému poškození.

- ▶ Akumulátor skladujte v čistém a suchém stavu.
- ▶ Skladujte akumulátor v uzavřeném prostoru.
- ▶ Akumulátor skladujte odděleně od zahradních nůžek.
- ▶ Pokud je akumulátor uložen v nabíječce: odpojte síťový konektor a uložte akumulátor se stavem nabití mezi 40 % a 60 % (2 zelená svítící světla LED).
- ▶ Akumulátor je třeba skladovat v rámci zadávaných teplotních mezí,  18.6.

### 4.11.3 Nabíječka

## ▲ VAROVÁNÍ

- Děti nemohou rozpoznat ani odhadnout nebezpečí hrozící nabíječkou. Může dojít k těžkým úrazům nebo usmrcení dětí.
  - ▶ Vytáhněte síťový konektor sítě.
  - ▶ Skladujte nabíječku mimo dosah dětí.
- Nabíječka není chráněna před všemi okolními vlivy. Pokud je nabíječka vystavena určitým okolním vlivům, může dojít k jejímu poškození.
  - ▶ Vytáhněte síťový konektor sítě.
  - ▶ Pokud je nabíječka příliš zahřátá: nechejte ji vychladnout.
  - ▶ Skladujte nabíječku v čistém a suchém stavu.
  - ▶ Skladujte nabíječku v uzavřeném prostoru.
  - ▶ Nabíječku je třeba skladovat v rámci zadávaných teplotních mezí,  18.6.
- Připojovací kabel není určen k tomu, aby se za něj nabíječka nosila či zavěšovala. Připojovací kabel a nabíječka tím mohou být poškozeny.
  - ▶ Nabíječku berte a držte za těleso.
  - ▶ Nabíječku zavěste na závěsný držák na zdi.

### 4.12 Čištění, údržba a opravy

## ▲ VAROVÁNÍ

- Pokud během čištění, údržby nebo opravy zůstane v nástroji vložený akumulátor, mohou se zahradní nůžky neúmyslně zapnout. Může dojít k těžkým úrazům osob a ke vzniku věcných škod.

- ▶ Vyměňte akumulátor.



- Při používání agresivních čisticích prostředků, čištění proudem vody nebo špičatými předměty může docházet k poškození zahradních









nůžek, nožů postřihové lišty, akumulátoru, nebo nabíječky. Pokud zahradní nůžky, nože postřihové lišty, akumulátor nebo nabíječka nebudou správně vyčištěny, nemohou konstrukční díly již správně fungovat a bezpečnostní zařízení mohou být vyřazena z provozu. Osoby mohou utrpět těžká zranění.

- ▶ Zahradní nůžky, nože postřihové lišty, akumulátor a nabíječku je třeba vyčistit tak, jak je to popsáno v tomto návodu k použití.
- Pokud zahradní nůžky, nože postřihové lišty, akumulátor nebo nabíječka nebudou správně udržovány nebo opravovány, nemohou konstrukční díly již správně fungovat a bezpečnostní zařízení mohou být vyřazena z provozu. Může dojít k těžkým úrazům nebo usmrcení osob.
  - ▶ Zahradní nůžky, akumulátor a nabíječku nikdy neopravujte sami.
  - ▶ Pokud je třeba zahradní nůžky, akumulátor nebo nabíječku podrobit údržbě nebo opravám: vyhledat odborného prodejce výrobků STIHL.
  - ▶ Na nožích postřihové lišty provádějte údržbu tak, jak je to popsáno v tomto návodu k použití.
- Během čištění nebo údržby nožů postřihové lišty se může uživatel pořezat o ostré řezné zuby. Uživatel se může zranit.
  - ▶ Noste pracovní rukavice z odolného materiálu.

## 5 Příprava zahradních nůžek k provozu

### 5.1 Příprava motorových zahradních nůžek k provozu

Před každým započatím práce se musí provést níže uvedené kroky:

- ▶ Zajistěte, aby se níže uvedené konstrukční díly nacházely v bezpečném stavu:
  - Zahradní nůžky,  4.6.1.
  - Nože postřihové lišty,  4.6.2.
  - Akumulátor,  4.6.3.
  - Nabíječka,  4.6.4.
- ▶ Zkontrolujte akumulátor,  9.2.
- ▶ Akumulátor zcela nabijte,  6.2.
- ▶ Čištění zahradních nůžek,  14.1.
- ▶ Zkontrolujte ovládací prvky,  9.1.
- ▶ Pokud tyto kroky nemohou být provedeny: motorové zahradní nůžky nepoužívejte a vyhledejte odborného prodejce výrobků STIHL.

## 6 Nabíjení akumulátoru a světla LED

### 6.1 Montáž nabíječky na zeď

Nabíječka může být montována na zeď.

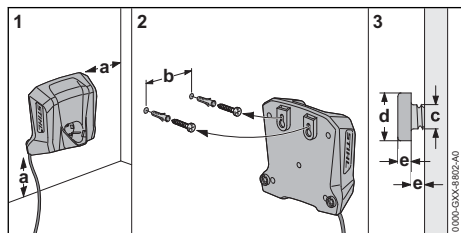

- ▶ Nabíječku namontujte na zeď tak, aby byly splněny níže uvedené podmínky:
  - Je použit vhodný připevňovací materiál.
  - Nabíječka je ve vodorovné poloze.
  - Jsou dodrženy následující rozměry:
    - a = nejméně 100 mm
    - b = 54 mm
    - c = 4,5 mm
    - d = 9 mm
    - e = 2,5 mm

### 6.2 Nabíjení akumulátoru

Délka doby nabíjení závisí na různých vlivech, např. na teplotě akumulátoru nebo na teplotě okolí. Aby se dosáhlo optimálního výkonu, dbejte na dodržování doporučených teplotních mezí, 18.7. Skutečná délka doby nabíjení se může odchylovat od uvedené délky doby nabíjení. Délka doby nabíjení je uvedena na adrese [www.stihl.com/charging-times](http://www.stihl.com/charging-times).

Když je elektrická vidlice zasunuta do zásuvky a akumulátor je vsazen do nabíječky, proces nabíjení se spustí automaticky. Po úplném nabití akumulátoru se nabíječka automaticky vypne.

Během nabíjení se akumulátor a nabíječka zahřívají.

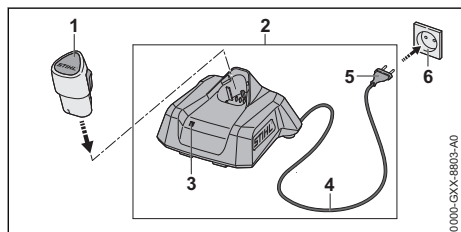

- ▶ Zasuňte elektrickou vidlici (5) do dobře přístupné zásuvky (6).

Nabíječka (2) provede detekční test. LED (3) svítí cca 1 vteřinu zeleně a cca 1 vteřinu červeně.

- ▶ Uložte připojovací kabel (4).
- ▶ Akumulátor (1) vsadte do vodiček nabíječky (2) a až na doraz ho zamáčkněte. LED (3) svítí nebo bliká zeleně. Akumulátor (1) se nabíjí.
- ▶ Pokud LED (3) již nesvítí: akumulátor (1) je zcela nabitý a může být z nabíječky (2) vyjmut.
- ▶ Pokud se nabíječka (2) již nebude používat: síťový konektor (5) vytáhněte ze zásuvky (6).

### 6.3 Indikace stavu nabití

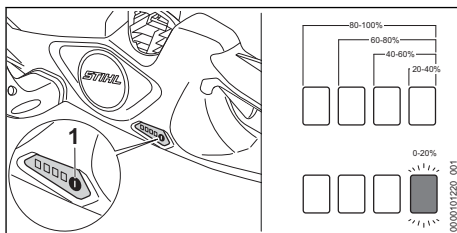

- ▶ Vsaďte akumulátor.
- ▶ Stiskněte tlačítko (1). Světla LED svítí po dobu cca 5 sekund zeleně a udávají stav nabití.
- ▶ Pokud pravé světlo LED bliká zeleně: nabíjte akumulátor.

### 6.4 Světla LED na zahradních nůžkách

Světla LED mohou signalizovat stav nabití akumulátoru nebo poruchy. Světla LED mohou svítit nebo blikat zeleně nebo červeně.

Pokud světla LED svítí nebo blikají zeleně, je signalizován stav nabití.

- ▶ Pokud světla LED svítí nebo blikají červeně: odstraňte základy, 17.1.

V zahradních nůžkách nebo v akumulátoru je porucha.

### 6.5 LED na nabíječce

LED signalizuje stav nabíječky nebo její poruchy. LED může svítit zeleně nebo červeně nebo blikat.

Pokud LED svítí nebo bliká zeleně, akumulátor se nabíjí.

- ▶ Pokud LED svítí nebo bliká červeně: odstraňte základy, 17.2.

V nabíječce nebo v akumulátoru je porucha.

## 7 Vsazení a vyjmutí akumulátoru

### 7.1 Vsazení akumulátoru

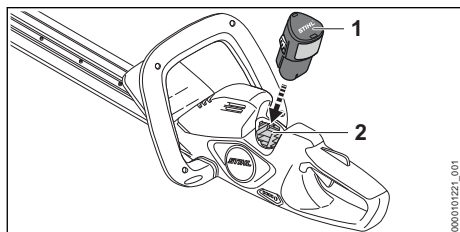

- ▶ Akumulátor (1) zamáčkněte až na doraz do akumulátorové šachty (2). Akumulátor (1) se s kliknutím zajistí.

### 7.2 Vyjmutí akumulátoru

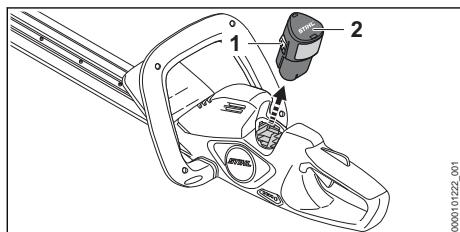

- ▶ Zmáčkněte obě zarážkové pojistky (1). Akumulátor (2) je deblokován a lze ho vyjmout.

## 8 Zapnutí a vypnutí zahradních nůžek

### 8.1 Zapnutí zahradních nůžek

#### ! VAROVÁNÍ

- Nezávisle na pořadí, ve kterém jsou spínací rámová páčka a spínač stisknuty, zahradní nůžky akcelerují a nože postřihové lišty se pohybují. Pokud bude stisknut nejdříve spínač a potom spínací rámová páčka, může uživatel ztratit kontrolu nad zahradními nůžkami. Uživatel tím může utrpět těžké zranění.
  - ▶ Nejdříve stiskněte spínací rámovou páčku a potom spínač.

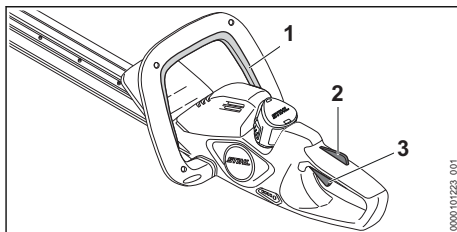

- ▶ Stiskněte spínací rámovou páčku (1) a držte ji stisknutou.
- ▶ Rukou stiskněte pojistku spínače (2) a držte ji stisknutou.
- ▶ Ukazováčkem stiskněte spínač (3) a držte jej stisknutý. Zahradní nůžky akcelerují a nože postřihové lišty se pohybují.

### 8.2 Vypnutí zahradních nůžek

- ▶ Spínací rámovou páčku, spínač a pojistku spínače pusťte.
- ▶ Počkejte, až se nože postřihové lišty po asi 1 sekundě zastaví.
- ▶ Pokud se nože postřihové lišty po cca 1 sekundě ještě dále pohybují, vyjměte akumulátor a vyhledejte odborného prodejce výrobků STIHL. Zahradní nůžky jsou defektní.

## 9 Kontrola zahradních nůžek a akumulátoru

### 9.1 Kontrola ovládacích prvků

#### Pojistka spínače a spínač

- ▶ Vyjměte akumulátor.
- ▶ Zkuste stisknout spínač bez stisknutí pojistky spínače.
- ▶ Pokud se spínač dá stisknout: zahradní nůžky dál nepoužívejte a vyhledejte odborného prodejce výrobků STIHL. Pojistka spínače je defektní.
- ▶ Stiskněte pojistku spínače a držte ji stisknutou.
- ▶ Stiskněte spínač.
- ▶ Pusťte spínač a pojistku spínače.
- ▶ Pokud se spínač nebo pojistka spínače těžko pohybují nebo se neodpruží do výchozí polohy: zahradní nůžky nepoužívejte a vyhledejte odborného prodejce výrobků STIHL. Spínač nebo pojistka spínače jsou defektní.

#### Spínací rámová páčka

- ▶ Vyjměte akumulátor.
- ▶ Spínací rámovou páčku stiskněte a opět ji pusťte.

- ▶ Pokud se spínací rámová páčka těžce pohybuje nebo se neodpruží do výchozí polohy: zahradní nůžky nepoužívejte a vyhledejte odborného prodejce výrobků STIHL. Spínací rámová páčka je defektní.

### Zapnutí zahradních nůžek

- ▶ Vsaďte akumulátor.
- ▶ Spínací rámovou páčku stiskněte a opět ji pusťte.
- ▶ Pokud se nože postřihové lišty pohnuly nebo se pohybují: zahradní nůžky nepoužívejte a vyhledejte odborného prodejce výrobků STIHL. Spínač je defektní.
- ▶ Stiskněte pojistku spínače a držte ji stisknutou.
- ▶ Stiskněte spínač a držte ho stisknutý.
- ▶ Pokud se nože postřihové lišty pohybují: zahradní nůžky nepoužívejte a vyhledejte odborného prodejce výrobků STIHL. Spínací rámová páčka je defektní.
- ▶ Stiskněte spínací rámovou páčku a držte ji stisknutou.
- ▶ Nože postřihové lišty se pohybují.
- ▶ Pokud 3 LED blikají červeně: vyjměte akumulátor a vyhledejte odborného prodejce výrobků STIHL. Zahradní nůžky vykazují poruchu.
- ▶ Pusťte spínací rámovou páčku. Nože postřihové lišty se po cca 1 sekundě již nepohybují.
- ▶ Pokud se nože postřihové lišty po cca 1 sekundě ještě dále pohybují: vyjměte akumulátor a vyhledejte odborného prodejce výrobků STIHL. Zahradní nůžky jsou defektní.

## 9.2 Kontrola akumulátoru

- ▶ Vsaďte akumulátor.
- ▶ Stiskněte tlačítko na zahradních nůžkách. Světla LED svítí nebo blikají.
- ▶ Pokud světla LED nesvítí nebo neblíkají: zahradní nůžky a akumulátor nepoužívejte a vyhledejte odborného prodejce výrobků STIHL. V zahradních nůžkách nebo v akumulátoru je porucha.

## 10 Práce se zahradními nůžkami

### 10.1 Jak zahradní nůžky držet a vést

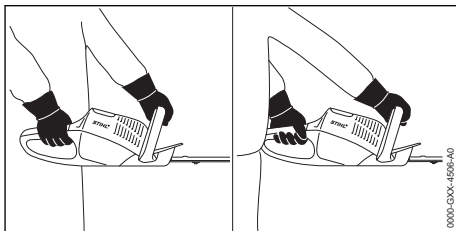

- ▶ Zahradní nůžky držte pevně jednou rukou za ovládací rukojeť tak, aby palec obepínal ovládací rukojeť.
- ▶ Zahradní nůžky držte druhou rukou za kruhovou trubkovou rukojeť tak, aby palec obepínal kruhovou trubkovou rukojeť.

### 10.2 Stříhání

- ▶ Silné a silnější větve odstraňte vyvětovacími nůžkami nebo motorovou pilou.

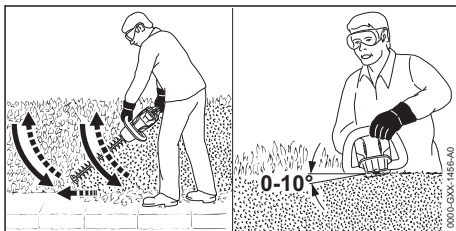

- ▶ Zahradní nůžky vedte na jedné straně živého plotu obloukovitě odspodu nahoru a stříhejte živý plot.
- ▶ Zahradní nůžky spusťte dolů bez postřihu živého plotu.
- ▶ Pomalu a kontrolovaně kráčejte vpřed.
- ▶ Zahradní nůžky opět vedte obloukovitě odspodu nahoru a stříhejte živý plot.
- ▶ Druhou stranu živého plotu ostříhejte stejným způsobem.
- ▶ Postřihovou lištu na vrchní straně živého plotu nasadte pod úhlem 0° až 10°.
- ▶ Zahradní nůžky vedte vodorovně a obloukovitě sem a tam a stříhejte živý plot.
- ▶ Pokud poklesne postřihový výkon: nože postřihové lišty naostřete.

Aby se dosáhlo optimálního výkonu, dbejte na dodržování doporučených teplotních mezí,  18.7.

## 11 Po skončení práce

### 11.1 Po skončení práce

- ▶ Zahradní nůžky vypnout a akumulátor vyjmout.
- ▶ Pokud jsou zahradní nůžky mokré: nechejte je uschnout.
- ▶ Pokud je akumulátor mokrá nebo vlhký: akumulátor nechejte uschnout,  18.7.
- ▶ Čištění zahradních nůžek.
- ▶ Vyčistěte nože postříhové lišty.
- ▶ Nasuňte na postříhovou lištu ochranný kryt nožů tak, aby nože postříhové lišty byly zcela zakryty.
- ▶ Vyčistěte akumulátor.

## 12 Přeprava

### 12.1 Přeprava zahradních nůžek

- ▶ Zahradní nůžky vypněte a vyjměte akumulátor.
- ▶ Nasuňte na postříhovou lištu ochranný kryt nožů tak, aby nože postříhové lišty byly zcela zakryty.

#### Jak zahradní nůžky nosit

- ▶ Zahradní nůžky noste jednou rukou za kruhovou trubkovou rukojeť tak, aby postříhová lišta směřovala dozadu.

#### Jak přepravovat zahradní nůžky ve vozidle

- ▶ Zajistěte zahradní nůžky tak, aby se nemohly převrátit ani pohnout.

### 12.2 Přeprava akumulátoru

- ▶ Zahradní nůžky vypnout a akumulátor vyjmout.
- ▶ Zajistěte, aby byl akumulátor ve stavu odpovídajícím bezpečnosti.
- ▶ Akumulátor zabalte tak, aby se v balení nemohl pohybovat.
- ▶ Balení zajistěte tak, aby se nemohlo pohybovat.

Akumulátor podléhá požadavkům pro přepravu nebezpečných nákladů. Akumulátor je zařazen jako UN 3480 (lithium-iontové baterie) a byl přezkoušen podle manuálu UN Zkoušky a kritéria, díl III, podkapitola 38.3.

Přepravní předpisy jsou uvedené na adrese [www.stihl.com/safety-data-sheets](http://www.stihl.com/safety-data-sheets).

### 12.3 Přeprava nabíječky

- ▶ Vytáhněte elektrickou vidlici ze zásuvky.
- ▶ Vyjměte akumulátor.
- ▶ Připojovací kabel sviňte a připevněte na nabíječku.

- ▶ Pokud se bude nabíječka přepravovat ve vozidle: nabíječku zajistěte upínacími popruhy, řemenem nebo sítkou tak, aby se nemohla převrátit ani pohnout.

## 13 Skladování

### 13.1 Skladování zahradních nůžek

- ▶ Zahradní nůžky vypnout a akumulátor vyjmout.
- ▶ Nasuňte na postříhovou lištu ochranný kryt nožů tak, aby nože postříhové lišty byly zcela zakryty.
- ▶ Zahradní nůžky skladujte tak, aby byly splněny níže uvedené podmínky:
  - Zahradní nůžky se nemohou převracet a pohybovat.
  - Zahradní nůžky jsou mimo dosah dětí.
  - Zahradní nůžky jsou čisté a suché.

### 13.2 Skladování akumulátoru

STIHL doporučuje skladovat akumulátor ve stavu nabití mezi 40 % a 60 % (2 zelené svítící LED).

- ▶ Akumulátor skladujte tak, aby byly splněny níže uvedené podmínky:
  - Akumulátor je mimo dosah dětí.
  - Akumulátor je čistý a suchý.
  - Akumulátor je v uzavřeném prostoru.
  - Akumulátor skladovat odděleně od zahradních nůžek.
  - Pokud je akumulátor uložen v nabíječce: Odpojte síťový konektor a uložte akumulátor se stavem nabití mezi 40 % a 60 % (2 zelená svítící světla LED).
  - Akumulátor neskladujte mimo udávané teplotní rozsahy,  18.6.

#### UPOZORNĚNÍ

- Pokud se akumulátor neskladuje tak, jak je popsáno v tomto návodu k použití, může dojít k jeho úplnému vybití a nevratnému poškození.
  - ▶ Před uskladněním vybitý akumulátor nabijte. STIHL doporučuje skladovat akumulátor ve stavu nabití mezi 40 % a 60 % (2 zelené svítící LED).
  - ▶ Akumulátor skladujte odděleně od zahradních nůžek.

### 13.3 Skladování nabíječky

- ▶ Vytáhněte síťový konektor ze zásuvky.

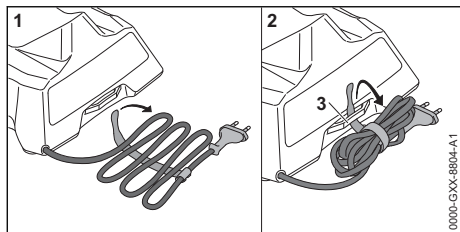

- ▶ Sviňte připojovací kabel a připevněte jej na nabíječku.
- ▶ Skladujte nabíječku tak, aby byly splněny níže uvedené podmínky:
  - Nabíječka je mimo dosah dětí.
  - Nabíječka je čistá a suchá.
  - Nabíječka je v uzavřeném prostoru.
  - Nabíječka není zavěšená za připojovací kabel nebo za držák (3) pro připojovací kabel.
  - Nabíječku neskladujte mimo udávané teplotní rozsahy, ☞ 18.6.

## 14 Čištění

### 14.1 Čištění zahradních nůžek

- ▶ Zahradní nůžky vypnout a akumulátor vyjmout.
- ▶ Vyčistěte zahradní nůžky vlhkým hadrem nebo prostředkem na rozpouštění pryskyřic STIHL.
- ▶ Vyčistěte větrací štěrby štětcem.
- ▶ Odstraňte z akumulátorové šachty cizí předměty a vyčistěte akumulátorovou šachtu vlhkým hadrem.
- ▶ Elektrické kontakty v akumulátorové šachtě vyčistěte štětcem nebo měkkým kartáčem.

### 14.2 Vyčistěte nože postřihové lišty

- ▶ Zahradní nůžky vypnout a akumulátor vyjmout.
- ▶ Nasprejujte nože postřihové lišty z obou stran prostředkem na rozpouštění pryskyřic STIHL.
- ▶ Vsadte akumulátor.
- ▶ Zahradní nůžky na 5 sekund zapněte. Nože postřihové lišty se pohybují. Prostředek na rozpouštění pryskyřic STIHL se tím stejnoměrně rozprostře.

### 14.3 Čištění akumulátoru

- ▶ Akumulátor vyčistit vlhkým hadrem.

### 14.4 Čištění nabíječky

- ▶ Vytáhněte elektrickou vidlici ze zásuvky.
- ▶ Nabíječku vyčistěte vlhkým hadrem.
- ▶ Elektrické kontakty nabíječky vyčistěte štětcem nebo měkkým kartáčem.

## 15 Údržba

### 15.1 Časové intervaly pro údržbu

Časové intervaly pro údržbu jsou závislé na okolních podmínkách a na pracovních podmínkách. STIHL doporučuje níže uvedené časové intervaly pro údržbu:

#### Vždy po 25 provozních hodinách

- ▶ Vyčistit nože postřihové lišty.
- ▶ Naostřit nože postřihové lišty.

#### Ročně

- ▶ Zahradní nůžky nechat zkontrolovat u odborného prodejce výrobků STIHL.

### 15.2 Ostření nožů postřihové lišty

STIHL doporučuje nechat nože postřihové lišty ostřit u odborného prodejce výrobků STIHL.



#### VAROVÁNÍ

- Zuby nožů postřihové lišty jsou ostré. Uživatel se může pořezat.
  - ▶ Noste pracovní rukavice z odolného materiálu.
- ▶ Zahradní nůžky vypnout a akumulátor vyjmout.

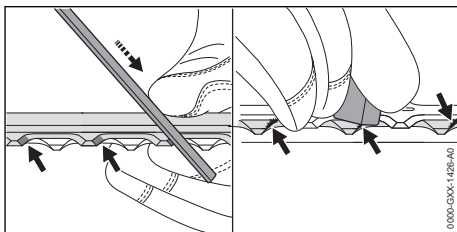

- ▶ Každé ostří břitu zubů horní řezné lišty naostříte plochým pilníkem STIHL pohybem vpřed. Dodržujte přitom úhel ostření, ☞ 18.2.
- ▶ Obrat'te zahradní nůžky.
- ▶ Naostříte zbylá ostří.
- ▶ U každého ostří odpododu odstraňte otěpy.
- ▶ Obrat'te zahradní nůžky.
- ▶ Odstraňte otěpy na zbylých ostřích.
- ▶ Prach vzniklý během ostření odstraňte vlhkým hadrem.
- ▶ Nasprejujte nože postřihové lišty z obou stran prostředkem na rozpouštění pryskyřic STIHL.
- ▶ Zahradní nůžky na 5 sekund zapněte. Nože postřihové lišty se pohybují. Prostředek na rozpouštění pryskyřic STIHL se tím stejnoměrně rozprostře.
- ▶ V případě nejasností: vyhledejte odborného prodejce výrobků STIHL.

## 16 Oprava

### 16.1 Oprava zahradních nůžek, akumulátoru a nabíječky

Uživatel nemůže zahradní nůžky, nože postřihové lišty, akumulátor a nabíječku opravovat sám.

- Pokud jsou zahradní nůžky nebo nože postřihové lišty poškozeny: zahradní nůžky nepou-

žívat a vyhledat odborného prodejce výrobků STIHL.

- Pokud je akumulátor defektní nebo poškozený: akumulátor vyměnit.
- Pokud je nabíječka defektní nebo poškozená: nabíječku vyměnit.
- Pokud je přípojovací kabel defektní nebo poškozený: nabíječku nepoužívat a přípojovací kabel nechat vyměnit u odborného prodejce výrobků STIHL.

## 17 Odstranění poruch

### 17.1 Odstranění poruch na zahradních nůžkách nebo akumulátoru

Porucha	Světla LED na zahradních nůžkách	Příčina	Odstranění závady
Zahradní nůžky se při zapnutí nerozběhnou.	1 LED bliká zeleně.	Stav nabití akumulátoru je příliš nízký.	► Nabijte akumulátor.
	1 LED svítí červeně.	Akumulátor je příliš teplý nebo příliš studený.	► Vyjměte akumulátor. ► Nechte akumulátor vychladnout nebo zahřát.
	3 LED blikají červeně.	Zahradní nůžky vykazují poruchu.	► Vyjměte akumulátor a opět ho vsadte. ► Zahradní nůžky zapněte. ► Pokud 3 LED i nadále červeně blikají: zahradní nůžky nepoužívejte a vyhledejte odborného prodejce výrobků STIHL.
		Nože postřihové lišty se pohybují těžce.	► Nasprejujte nože postřihové lišty z obou stran prostředkem na rozpouštění pryskyřic STIHL. ► Pokud 3 LED i nadále červeně blikají: zahradní nůžky nepoužívejte a vyhledejte odborného prodejce výrobků STIHL.
	3 LED svítí červeně.	Zahradní nůžky jsou příliš horké.	► Vyjměte akumulátor. ► Zahradní nůžky nechte vychladnout.
	4 LED blikají červeně.	V akumulátoru došlo k poruše.	► Vyjměte akumulátor. ► Vyčistěte elektrické kontakty v akumulátorové šachtě. ► Vsadte akumulátor. ► Zahradní nůžky zapněte. ► Pokud 4 LED i nadále červeně blikají: akumulátor nepoužívejte a vyhledejte odborného prodejce výrobků STIHL.
		Elektrické spojení mezi zahradními nůžkami a akumulátorem je přerušeno.	► Vyjměte akumulátor. ► Vyčistěte elektrické kontakty v akumulátorové šachtě. ► Vsadte akumulátor.
		Zahradní nůžky nebo akumulátor jsou vlhké.	► Nechte zahradní nůžky nebo akumulátor uschnout,  18.7.
	Nože postřihové lišty se pohybují těžce.	► Nasprejujte nože postřihové lišty z obou stran prostředkem na rozpouštění pryskyřic STIHL. ► Pokud se zahradní nůžky znovu při zapnutí nerozběhnou: zahradní nůžky nepoužívejte a vyhledejte odborného prodejce výrobků STIHL.	

Porucha	Světla LED na zahradních nůžkách	Příčina	Odstranění závady
Zahradní nůžky se během provozu vypínají.	3 LED svítí červeně.	Zahradní nůžky jsou příliš horké.	<ul style="list-style-type: none"> <li>▶ Vyměňte akumulátor.</li> <li>▶ Zahradní nůžky nechte vychladnout.</li> </ul>
		Vyskytla se elektrická porucha.	<ul style="list-style-type: none"> <li>▶ Vyměňte akumulátor a opět ho vsadte.</li> <li>▶ Zahradní nůžky zapněte.</li> </ul>
Provozní doba zahradních nůžek je příliš krátká.		Akumulátor není zcela nabitý.	▶ Akumulátor zcela nabijte.
		Životnost akumulátoru je překročena.	▶ Vyměňte akumulátor.

## 17.2 Odstranění poruch nabíječky

Porucha	LED na nabíječce	Příčina	Odstranění závady
Akumulátor se nenabíjí.	LED svítí červeně.	Akumulátor je příliš teplý nebo příliš studený.	▶ Nechtejte akumulátor vsazený v nabíječce. Proces nabíjení se spustí automaticky, jakmile je dosaženo přípustné teplotní pásmo.
	LED bliká červeně.	Elektrické spojení mezi nabíječkou a akumulátorem je přerušeno.	<ul style="list-style-type: none"> <li>▶ Vyměňte akumulátor.</li> <li>▶ Vyčistěte elektrické kontakty na nabíječce.</li> <li>▶ Vsadte akumulátor.</li> </ul>
		V nabíječce je porucha.	▶ Nabíječku nepoužívejte a vyhledejte odborného prodejce výrobků STIHL.
		V akumulátoru je porucha.	▶ Akumulátor nepoužívejte a vyhledejte odborného prodejce výrobků STIHL.
Nabíječka neprovádí žádný detekční test.	LED nesvítí po dobu cca 1 vteřiny zeleně a cca 1 vteřiny červeně.	Elektrické spojení k nabíječce bylo krátce přerušeno.	<ul style="list-style-type: none"> <li>▶ Vytáhněte síťový konektor ze zásuvky.</li> <li>▶ Počkejte 1 minutu.</li> <li>▶ Zastrčte síťový konektor do zásuvky.</li> </ul>

## 18 Technická data

### 18.1 Zahradní nůžky STIHL HSA 30.0, HSA 40.0

#### HSA 30.0

- Přípustný akumulátor: STIHL AS
- Hmotnost bez akumulátoru: 2,0 kg

#### HSA 40.0

- Přípustný akumulátor: STIHL AS
- Hmotnost bez akumulátoru: 2,1 kg

Délka provozní doby je uvedena na adrese [www.stihl.com/battery-life](http://www.stihl.com/battery-life).

### 18.2 Nože postřihové lišty

#### HSA 30.0

- Vzdálenost zubů: 22 mm
- Řezná délka: 450 mm

- Úhel ostření: 34°

#### HSA 40.0

- Vzdálenost zubů: 24 mm
- Řezná délka: 500 mm
- Úhel ostření: 31°

### 18.3 Akumulátor STIHL AS

- Akumulátorová technologie: lithium-iontový
- napětí: 10,8 V
- kapacita v Ah: viz výkonový štítek
- obsah energie ve Wh: viz výkonový štítek
- hmotnost v kg: viz výkonový štítek

### 18.4 Nabíječka STIHL AL 1

- Jmenovité napětí: viz výkonový štítek
- Frekvence: viz výkonový štítek
- Jmenovitý výkon: viz výkonový štítek
- Nabíjecí proud: viz výkonový štítek

- Maximální obsah energie přípustného akumulátoru STIHL AS: 12,5 Ah

Délky dob nabíjení jsou uvedeny na adrese [www.stihl.com/charging-times](http://www.stihl.com/charging-times).

## 18.5 Prodlužovací kabely

Pokud se používá prodlužovací kabel, musejí mít jeho žíly v závislosti na napětí a na délce prodlužovacího kabelu nejméně níže uvedené průřezy:

### Pokud je jmenovité napětí na výkonovém štítku 220 V až 240 V:

- délka kabelu do 20 m: AWG 15 / 1,5 mm<sup>2</sup>
- délka kabelu 20 m až 50 m: AWG 13 / 2,5 mm<sup>2</sup>

### Pokud je jmenovité napětí na výkonovém štítku 100 V až 127 V:

- délka kabelu do 10 m: AWG 14 / 2,0 mm<sup>2</sup>
- délka kabelu 10 m až 30 m: AWG 12 / 3,5 mm<sup>2</sup>

## 18.6 Teplotní rozsahy



### VAROVÁNÍ

- Akumulátor není chráněn proti všem okolním vlivům. Pokud je akumulátor vystaven určitým okolním vlivům, může začít hořet nebo explodovat. Může dojít k těžkým úrazům osob a ke vzniku věcných škod.
  - ▶ Nenabíjejte akumulátor při teplotě nižší než - 20 °C a vyšší než + 50 °C.
  - ▶ Zahradní nůžky, akumulátor nebo nabíječku nepoužívejte při teplotě nižší než - 20 °C a vyšší než + 50 °C.
  - ▶ Zahradní nůžky, akumulátor nebo nabíječku neskladujte při teplotě nižší než - 20 °C a vyšší než + 70 °C.

## 18.7 Doporučené teplotní rozsahy

Aby se dosáhlo optimálního výkonu zahradních nůžek, akumulátoru a nabíječky, dbejte na dodržování doporučených teplotních mezí:

- Nabíjení: 5 °C až 40 °C
- Použití: - 10 °C až + 40 °C
- Skladování: - 20 °C až + 50 °C

Pokud je akumulátor nabíjen, používán nebo skladován mimo doporučené teplotní rozsahy, může dojít ke snížení jeho výkonu.

Pokud je akumulátor mokrá, nebo vlhký, nechejte akumulátor vyschnout minimálně 48 h při teplotě nad + 15 °C a pod + 50 °C, jakož i při vlhkosti nižší než 70 %. Vyšší vlhkost může prodloužit dobu sušení.

## 18.8 Akustické a vibrační hodnoty

Hodnota K pro hladinu akustického tlaku je 2 dB(A). Hodnota K pro hladinu akustického výkonu je 2 dB(A). Hodnota K pro vibrační hodnoty je 2 m/s<sup>2</sup>.

STIHL doporučuje nosit ochranu sluchu.

### HSA 30.0

- Hladina akustického tlaku L<sub>pA</sub> měřená podle EN 62841-4-2: 82 dB(A).
- Hladina akustického výkonu L<sub>WA</sub> měřená podle EN 62841-4-2: 90 dB(A).
- Vibrační hodnota a<sub>HV</sub> měřená podle EN 62841-4-2
  - Ovládací rukojeť: 1,4 m/s<sup>2</sup>.
  - Kruhová trubková rukojeť: 1,9 m/s<sup>2</sup>.

### HSA 40.0

- Hladina akustického tlaku L<sub>pA</sub> měřená podle EN 62841-4-2: 82 dB(A).
- Hladina akustického výkonu L<sub>WA</sub> měřená podle EN 62841-4-2: 90 dB(A).
- Vibrační hodnota a<sub>HV</sub> měřená podle EN 62841-4-2
  - Ovládací rukojeť: 1,4 m/s<sup>2</sup>.
  - Kruhová trubková rukojeť: 1,9 m/s<sup>2</sup>.

Uvedené vibrační hodnoty se měřily podle normovaného zkušební postupu a mohou se použít pro porovnání s elektrickými stroji. Skutečně vznikající vibrační hodnoty se mohou od uvedených hodnot odchýlovat, závisí to na druhu a způsobu použití. Uvedené vibrační hodnoty se mohou použít pro prvotní odhad vibrační zátěže. Skutečná vibrační zátěž se musí odhadnout. Mohou se přitom zohlednit také doby, ve kterých je elektrický stroj vypnutý, a takové doby, ve kterých je sice zapnutý, ale běží bez zátěže.

Údaje ke splnění směrnice 2002/44/ES pro zaměstnavatele o vibracích viz [www.stihl.com/vib](http://www.stihl.com/vib).

## 18.9 REACH

REACH je názvem ustanovení EG o registraci, klasifikaci a povolení chemikálií.

Informace ohledně splnění ustanovení REACH se nacházejí pod [www.stihl.com/reach](http://www.stihl.com/reach).

## 19 Náhradní díly a příslušenství

### 19.1 Náhradní díly a příslušenství

**STIHL** Tyto symboly označují originální náhradní díly STIHL a originální příslušenství STIHL.

STIHL doporučuje používat originální náhradní díly STIHL a originální příslušenství STIHL.

Náhradní díly a příslušenství jiných výrobců nemohou být i přes pečlivý monitoring trhu firmou STIHL posouzeny ohledně jejich spolehlivosti, bezpečnosti a vhodnosti a STIHL také nemůže ručit za jejich použití.

Originální náhradní díly STIHL a originální příslušenství STIHL jsou k dostání u odborného prodejce výrobků STIHL.

## 20 Likvidace

### 20.1 Likvidace zahradních nůžek, akumulátoru a nabíječky

Informace týkající se likvidace jsou k dostání u místních úřadů a odborného prodejce výrobků STIHL.

Nesprávná likvidace může být zdraví škodlivá a zatěžovat životní prostředí.

- ▶ Výrobky STIHL včetně obalů odevzdejte na vhodném sběrném místě k opětovnému zhodnocení v souladu s místními předpisy.
- ▶ Nelikvidujte s domácím odpadem.

## 21 Prohlášení o konformitě EU

### 21.1 Zahradní nůžky STIHL HSA 30.0, HSA 40.0

ANDREAS STIHL AG & Co. KG  
Badstraße 115  
D-71336 Waiblingen

Německo

na vlastní zodpovědnost prohlašuje, že výrobek

- druh konstrukce: akumulátorové zahradní nůžky
- výrobní značka: STIHL
- typ: STIHL HSA 30.0, HSA 40.0
- sériová identifikace: HA08

odpovídá patřičným předpisům ve znění směrnice 2011/65/EU, 2006/42/ES, 2014/30/EU a 2000/14/ES a je vyvinut a vyroben podle následujících norem ve verzích platných vždy k datu

výroby: EN 55014-1, EN 55014-2, EN 62841-1 a EN 62841-4-2.

Použitý postup ohodnocení shody odpovídá směrnici 2000/14/ES, příloze V.

#### HSA 30.0

- Naměřená hladina akustického výkonu: 90 dB(A)
- Zaručená hladina akustického výkonu: 92 dB(A)

#### HSA 40.0

- Naměřená hladina akustického výkonu: 90 dB(A)
- Zaručená hladina akustického výkonu: 92 dB(A)

Technické podklady jsou uloženy v oddělení homologace výrobků firmy ANDREAS STIHL AG & Co. KG.

Rok výroby stroje a výrobní číslo jsou uvedeny na zahradních nůžkách.

Waiblingen, 09.03.2023

ANDREAS STIHL AG & Co. KG

V zast. 

Robert Olma, Vice President, Regulatory Affairs & Global Governmental Relations

## 22 UKCA-Prohlášení o konformitě

### 22.1 Zahradní nůžky STIHL HSA 30.0, HSA 40.0

**UK  
CA**

ANDREAS STIHL AG & Co. KG  
Badstraße 115  
D-71336 Waiblingen

Německo

na vlastní zodpovědnost prohlašuje, že výrobek

- druh konstrukce: akumulátorové zahradní nůžky
- výrobní značka: STIHL
- typ: HSA 30.0, HSA 40.0
- sériová identifikace: HA08

odpovídá příslušným ustanovením nařízení Spojeného království The Restriction of the Use of Certain Hazardous Substances in Electrical and Electronic Equipment Regulations 2012, Supply

of Machinery (Safety) Regulations 2008, Electromagnetic Compatibility Regulations 2016 a Noise Emission in the Environment by Equipment for use Outdoors Regulations 2001 a byl vyvinut a vyroben ve shodě s verzemi níže uvedených norem platnými k datu výroby: EN 55014-1, EN 55014-2, EN 62841-1 a EN 62841-2.

Použitý postup posuzování shody podle nařízení UK Noise Emission in the Environment by Equipment for use Outdoors Regulations 2001 Schedule 8.

### HSA 30.0

- Naměřená hladina akustického výkonu: 90 dB(A)
- Zaručená hladina akustického výkonu: 92 dB(A)

### HSA 40.0

- Naměřená hladina akustického výkonu: 90 dB(A)
- Zaručená hladina akustického výkonu: 92 dB(A)

Technické podklady jsou uloženy ve společnosti ANDREAS STIHL AG & Co. KG.

Rok výroby stroje a výrobní číslo jsou uvedeny na zahradních nůžkách.

Waiblingen, 09.03.2023

ANDREAS STIHL AG & Co. KG

V zast. 

Robert Olma, Vice President, Regulatory Affairs & Global Governmental Relations

## 23 Adresy

### Hlavní sídlo firmy STIHL

ANDREAS STIHL AG & Co. KG  
Postfach 1771  
D-71307 Waiblingen

### Distribuční společnost STIHL

ČEŠKA REPUBLIKA

Andreas STIHL, spol. s r.o.  
Chrlická 753  
664 42 Modřice

## 24 Všeobecné bezpečnostní pokyny pro elektrické stroje

### 24.1 Úvod

V této kapitole jsou uvedeny předformulované, všeobecně platné bezpečnostní pokyny v normě EN/IEC 62841 pro rukou vedené, motorem poháněné elektrické stroje a nářadí.

STIHL tyto texty musí otisknout.

Bezpečnostní pokyny k zabránění elektrické rány, uvedené pod bodem "Elektrická bezpečnost", nejsou aplikovatelné na akumulátorové výrobky STIHL.

### VAROVÁNÍ

- **Přečtěte si všechny bezpečnostní pokyny, návody, ilustrace a technická data, jimiž je tento elektrický stroj opatřen.** Zanedbání a nedodržení následujících pokynů mohou způsobit úraz elektrickým proudem, požár a/nebo další těžké úrazy. **Všechny bezpečnostní pokyny a návody bezpečně uložit pro další použití.**

Pojem „elektrický stroj“, používaný v bezpečnostních pokynech, se vztahuje na elektrické nářadí napájené ze sítě (se síťovým kabelem) nebo na elektrické nářadí napájené akumulátorem (bez síťového kabelu).

### 24.2 Bezpečnost pracoviště

- a) **Své pracoviště udržujte v čistém stavu a dobře osvětlené.** Nepořádek nebo neosvětlené pracoviště mohou vést k úrazům.
- b) **Nikdy s elektrickým strojem nepracujte v prostředí ohroženém explozemi, ve kterém se nacházejí hořlavé kapaliny, plyny nebo vznětlivý prach jakéhokoli druhu.** Elektrické stroje produkují elektrické jiskry, které by mohly vznětlivý prach či vznětlivé výpary zapálit.
- c) **Během práce s elektrickým strojem nepouštějte děti a jiné osoby do jeho blízkosti.** V případě odpoutání pozornosti by mohlo dojít ke ztrátě vaší kontroly nad elektrickým strojem.

### 24.3 Elektrická bezpečnost

- a) **Připojovací elektrická vidlice elektrického stroje musí být vhodná pro síťovou zásuvku. Elektrická vidlice se nikdy nesmí žádným způsobem pozměňovat. Nikdy nepoužívejte žádné adaptérové vidlice v kombinaci s elektrickými stroji s ochranným uzemněním.**

- Nezměněné elektrické vidlice a vhodné zásuvky snižují nebezpečí úrazu elektrickým proudem.
- Vyhnete se tělesným kontaktům s uzemněnými plochami například trubek, topných těles, elektrických sporáků a ledniček.** Existuje zde zvýšené riziko úrazu elektrickým proudem v případě, že je vaše tělo uzemněno.
  - Elektrické stroje nikdy nenechávejte na dešti či v moku.** Proniknutí vody do elektrického stroje zvyšuje riziko úrazu elektrickým proudem.
  - Připojovací kabel nikdy nepoužívejte k jinému než patřičnému účelu.** Nikdy nepoužívejte připojovací kabel k nošení, tažení nebo k vytažení vidlice z elektrického stroje. Připojovací kabel se nikdy nesmí dostat do blízkosti zdrojů vysokých teplot, oleje, ostrých hran nebo jakýchkoli pohyblivých dílů. Poškozené či zamotané připojovací kabely zvyšují riziko úrazu elektrickým proudem.
  - V případě, že s elektrickým strojem budete pracovat venku, používejte pouze takové prodlužovací kabely, které jsou vhodné také pro venkovní práce.** Použití prodlužovacího kabelu vhodného pro venkovní práce snižuje riziko úrazu elektrickým proudem.
  - Pokud se nelze vyhnout provozu elektrického stroje ve vlhkém prostředí, používejte zásadně vždy ochranný spínač proti nedostatečnému proudu.** Použití ochranného spínače proti nedostatečnému proudu snižuje riziko úrazu elektrickým proudem.

## 24.4 Bezpečnost osob

- Při práci buďte pozorní, dbejte na to, co děláte, a s elektrickým strojem pracujte vždy s rozmyslem.** Nikdy s elektrickým strojem nepracujte, jste-li unaveni nebo pod vlivem drog, alkoholu či léků. Jakákoliv krátká momentální nepozornost během práce s elektrickým strojem může mít za následek vážné úrazy.
- Noste osobní ochranné vybavení a zásadně vždy ochranné brýle.** Použití osobního ochranného vybavení, jako např. ochranné protiprašné masky, bezpečnostních bot s hrubou, neklouzavou podrážkou, ochranné přilby nebo ochrany sluchu, podle druhu a použití elektrického stroje, snižuje riziko úrazů.

- Zabraňte nechtěnému, samovolnému naskočení stroje. Ještě dříve, než připojíte elektrický stroj na síťové napájení a/nebo na akumulátor, než ho zdvihnete nebo hodláte přenést, se bezpodmínečně přesvědčte o tom, že je vypnutý.** Pokud máte při přenášení elektrického stroje prst na spínači nebo elektrický stroj připojujete na síťové napájení v zapnutém stavu, může to vést k úrazům.
- Před zapnutím elektrického stroje vždy zásadně odstraňte nářadí k jeho seřizování nebo šroubováky.** Nářadí či klíče, které by se nacházely v jednom z rotujících dílů stroje, by mohly vést k úrazům.
- Vyhnete se jakémukoli abnormálnímu držení těla.** Zajistěte si pevný postoj a udržujte neustále správnou rovnováhu. Tím můžete elektrický stroj lépe kontrolovat i v neočekávaných situacích.
- Noste vhodný oděv. Nikdy nenoste široký, volný oděv ani žádné šperky a ozdoby. Vlasy a oděv udržujte ve správné vzdálenosti od pohybujících se částí stroje.** Volný oděv, šperky, ozdoby či dlouhé vlasy by se mohly zachytit v pohybujících se částech stroje.
- Pokud je možné namontovat zařízení odsávající nebo zachycující prach, je třeba je připojit a správně použít.** Použití zařízení pro odsávání prachu může snížit ohrožení zdraví vlivem prachu.
- Nepodléhejte falešnému pocitu bezpečnosti a nezanedbávejte bezpečnostní pravidla pro elektrické stroje, i když jste po mnohanásobném použití s elektrickým strojem dobře obeznámeni.** Nepozorné zacházení a jednání může během zlomků vteřiny vést k těžkým úrazům.

## 24.5 Použití a zacházení s elektrickým strojem

- Elektrický stroj nikdy nepřetěžujte. Pro svoji práci používejte elektrický stroj, který je pro ni určen.** S vhodným elektrickým strojem pracujete v uvedeném výkonnostním pásmu lépe a bezpečněji.
- Nikdy nepoužívejte elektrický stroj, jehož spínač je defektní.** Elektrický stroj, který se již nedá zapnout či vypnout, je nebezpečný a musí být opraven.
- Než začnete na stroji provádět seřizovací úkony, výměnu pracovních nástrojů nebo elektrický stroj odložíte, zásadně vždy nejprve vytáhněte elektrickou vidlici ze zásuvky**

**a/nebo odstraňte vyjímatelný akumulátor.**

Toto bezpečnostní opatření zabrání jakémukoli nechtěnému naskočení elektrického stroje.

- d) **Nepoužívané elektrické stroje skladujte mimo dosah dětí. Nikdy nedovoďte používat tento elektrický stroj žádným osobám, které nejsou s tímto elektrickým strojem obeznámeny a které si nepřečetly tyto pokyny a návody.** Elektrické stroje jsou nebezpečné v případě, že jsou používány nezkušenými osobami.
- e) **Elektrické stroje a pracovní nástroje pečlivě ošetřujte. Kontrolujte, zda pohyblivé díly stroje dokonale fungují a nezadrhávají se, zda jednotlivé součásti nejsou zlomené či jinak poškozené, že funkce elektrického stroje není negativně ovlivněna. Před zahájením práce s elektrickým strojem nechte poškozené díly opravit.** Příčina mnoha úrazů spočívá ve špatné údržbě elektrických strojů.
- f) **Řezné nástroje udržujte v čistém a správně naostřeném stavu.** Pečlivě ošetřované řezné nástroje s ostrými břity mají nižší sklon k zaklesnutí a jejich vedení při práci je snadnější.
- g) **Elektrický stroj, používané nářadí a pracovní nástroje atd. používejte patřičně podle těchto pokynů a návodů. Zásadně přitom zohledněte také pracovní podmínky a práce naplánované k provedení.** Použití elektrických strojů k jinému než k předurčenému použití může vést k nebezpečným situacím.
- h) **Udržujte rukojeti a plochy k uchopení v suchém, čistém stavu, bez oleje a tuků.** Kluzké rukojeti a plochy k uchopení nedovolují žádnou bezpečnou obsluhu a kontrolu elektrického stroje v nepředvídatelných situacích.

## 24.6 Použití a zacházení s akumulátorovým strojem

- a) **Nabíjení akumulátorů provádějte pouze výrobcem doporučenými nabíječkami.** Nabíječka, která je vhodná pro určitý druh akumulátorů, hrozí v případě použití s jinými akumulátory nebezpečí požáru.
- b) **V elektrických nástrojích používejte pouze pro ně předurčené akumulátory.** Při použití jiných akumulátorů může hrozit nebezpečí úrazu či požáru.
- c) **Akumulátor, který právě není používán, nepřechovávat v blízkosti kancelářských spí-**

**nátek, mincí, klíčů, hřebků, šroubů a jiných kovových předmětů, které by mohly způsobit přemostění kontaktů.** Zkrat mezi kontakty akumulátoru může mít za následek popálení či požár.

- d) **Při nesprávném použití může z akumulátoru vytéct kapalina. Vyhněte se kontaktu s ní. Při náhodném kontaktu s kapalinou se ihned opláchnout vodou. Pokud by se kapalina dostala do očí, obraťte se navíc s žádostí o pomoc na lékaře.** Z akumulátoru vytékající kapalina může způsobit podráždění pokožky nebo popálení.
- e) **Nepoužívejte žádný poškozený nebo pozměněný akumulátor.** Poškozené nebo pozměněné akumulátory se mohou chovat nepředvídatelně a mohou vést k požáru, explozi nebo úrazům.
- f) **Nikdy nevystavujte akumulátor ohni nebo vysokým teplotám.** Oheň nebo teploty nad 130 °C (265 °F) mohou vyvolat explozi.
- g) **Dodržujte všechny pokyny a odkazy k nabíjení a nenabíjejte akumulátor nebo akumulátorový stroj nikdy mimo v návodu k použití uvedeného tepelného pásma.** Falešné nabíjení nebo nabíjení mimo dovoleného tepelného pásma může akumulátor zničit a zvýšit nebezpečí požáru.

## 24.7 Servis

- a) **Elektrický stroj nechávejte opravovat pouze kvalifikovaným odborným personálem a pouze za použití originálních náhradních dílů.** Tím je zajištěno, že bezpečnost elektrického stroje zůstane zachována.
- b) **Neprovádějte nikdy údržbu poškozeného akumulátoru.** Veškeré údržbářské úkony na akumulátorech by měly být prováděny pouze výrobcem nebo zplnomocněnými servisními dílnami.

## 24.8 Bezpečnostní pokyny pro zahradní nůžky

**Všeobecné bezpečnostní pokyny pro zahradní nůžky**

- a) **Nikdy nepoužívejte zahradní nůžky za špatného počasí, zejména když hrozí bouřky.** Tím se snižuje nebezpečí zasažení bleskem.
- b) **Zajistěte, aby pásmo postřihu bylo bez jakýchkoli síťových vedení.** Kabely se mohou skrývat v živých plotech a keřích a být pak nedopatřením noži nařiznuty.

- c) **Noste ochranu sluchu.** Vhodné osobní ochranné vybavení snižuje riziko ztráty sluchu.<sup>8</sup>
- d) **Zahradní nůžky držte jen za izolované plochy rukojetí, protože nože postřihové lišty mohou narazit na skrytá elektrická vedení.** Kontakt nožů s kabelem pod napětím může přivést napětí také na kovové části stroje, a v důsledku toho způsobit úraz elektrickým proudem.
- e) **Zachovávejte patřičný odstup všech částí těla od nožů postřihové lišty. Nikdy se nesnažte odstraňovat při běžících nožích postřihové lišty odřezaný materiál nebo přidržovat materiál určený k odříznutí.** Nože se po vypnutí spínače pohybují ještě dále. Krátce trvajících momentální nepozornost při používání zahradních nůžek může vést k těžkým úrazům.
- f) **Než budete odstraňovat zaklesnuté odřezky nebo provádět údržbu stroje, zajistěte, aby všechny spínače byly vypnuté a akumulátor byl buď vyjmutý, nebo odpojený.** Nenadálé spuštění zahradních nůžek při odstraňování zaklesnutých odřezků může vést k závažným úrazům.
- g) **Zahradní nůžky držte při přenášení za rukojeť s vypnutými, nepohyblivými se noži postřihové lišty a dbejte na to, aby nebyl aktivován žádný spínač.** Správné nošení zahradních nůžek snižuje nebezpečí náhodného uvedení do provozu, a tím způsobeného poranění noži.
- h) **Při přepravě nebo skladování zahradních nůžek nasuňte vždy přes nože ochranný kryt.** Odborné zacházení se zahradními nůžkami snižuje nebezpečí úrazů noži postřihové lišty.

## Tartalomjegyzék

1	Előszó.....	172
2	Erre a használati útmutatóra vonatkozó információk.....	173
3	Áttekintés.....	173
4	Biztonsági tudnivalók.....	174
5	A sövényvágó előkészítése a használatra .....	182
6	Akku töltés és LED-ek.....	182
7	Az akku behelyezése és kivevése.....	183

<sup>8</sup>Hladina akustického tlaku > 85 dB(A)

8	A sövényvágó bekapcsolása és kikapcsolása.....	183
9	A sövényvágó és az akku ellenőrzése....	184
10	Munkavégzés a sövényvágóval.....	185
11	Munka után.....	185
12	Szállítás.....	185
13	Tárolás.....	186
14	Tisztítás.....	186
15	Karbantartás.....	187
16	Javítás.....	187
17	Hibaelhárítás.....	187
18	Műszaki adatok.....	189
19	Pótalkatrészek és tartozékok.....	190
20	Ártalmatlanítás.....	191
21	EK Megfelelőségi nyilatkozat.....	191
22	A gyártó UK/CA megfelelőségi nyilatkozata .....	191
23	Címelek.....	192
24	Általános biztonsági előírások az elektromos szerszámokhoz.....	192

## 1 Előszó

Tisztelt Vásárlónk!

Örömről szolgál, hogy STIHL-termék mellett döntött. Termékeink fejlesztése és gyártása csúcsmínőségben történik, ügyfeleink szükségleteinek megfelelően. Így magas megbízhatóságú termékek jönnek létre, amelyek az extrém igénybevétel próbáját is kiállják.

A STIHL a szervizelés terén is csúcsmínőséget nyújt Önnek. Márkaszerveink szakértő tanácsadást és betanítást, valamint átfogó műszaki segítséget nyújtanak.

A STIHL elkötelezett a környezettel szembeni fenntartható és felelősségteljes eljárások mellett. A jelen használati utasítás támogatást ad, hogy Ön biztonságos és környezetbarát módon használhassa STIHL-termékét, annak hosszú élettartamán keresztül.

Köszönjük bizalmát és sok örömet kívánunk a STIHL-termék használatához.



Dr. Nikolas Stihl

**FONTOS! HASZNÁLAT ELŐTT OLVASSA EL, ÉS ŐRIZZE MEG.**

## 2 Erre a használati útmutatóra vonatkozó információk

### 2.1 Érvényes dokumentumok

A helyi biztonsági előírások érvényesek.

- ▶ Ezen a használati útmutatón kívül olvassa el, értse meg és őrizze meg a következő dokumentumokat:
  - Beépített akkumulátoros STIHL akkumulátorokra és termékekre vonatkozó biztonsági információk: [www.stihl.com/safety-data-sheets](http://www.stihl.com/safety-data-sheets)

### 2.2 A figyelmeztetések jelölése a szövegben



#### FIGYELMEZTETÉS

- Olyan veszélyekre utal, amelyek súlyos sérüléseket vagy halált okozhatnak.
  - ▶ A megnevezett intézkedésekkel súlyos sérülések vagy halál kerülhető el.

#### TUDNIVALÓ

- Olyan veszélyekre utal, amelyek anyagi károkat okozhatnak.
  - ▶ A megnevezett intézkedésekkel anyagi károk kerülhetők el.

### 2.3 Szimbólumok a szövegben



Ez a szimbólum e használati útmutató egyik fejezetére utal.

## 3 Áttekintés

### 3.1 A sövénynyíró, az akkumulátor és a töltőkészülék

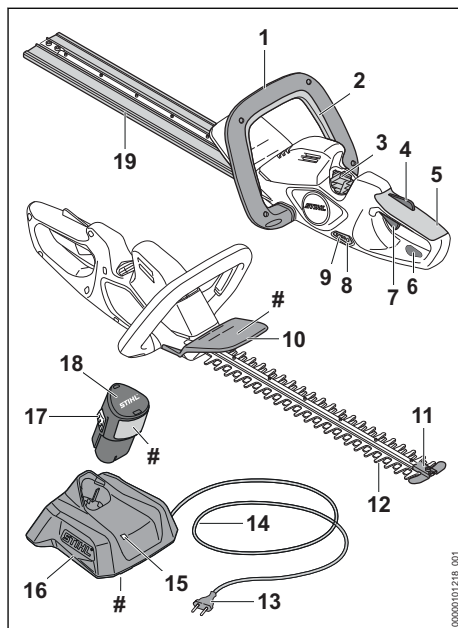

#### 1 Kengyelfogantyú

A kengyelfogantyú a sövénynyíró megtartására, vezetésére és hordozására szolgál.

#### 2 Kapcsolókengyel

A kapcsolókengyel a kapcsolóemelőjével összeköttetésben kapcsolja be és ki a sövénynyírót.

#### 3 Akkumulátorüreg

Az akkumulátorüreg befogadja az akkumulátort.

#### 4 Kapcsolóemelőzár

A kapcsolóemelőzár a kapcsolóemelőt oldja ki.

#### 5 Kezelőfogantyú

A kezelőfogantyú a sövénynyíró kezelésére, tartására és vezetésére szolgál.

#### 6 Akasztógyűrű

Az akasztógyűrű a sövénynyíró felakasztására szolgál.

#### 7 Kapcsolóemelő

A kapcsolóemelő a kapcsolókengyellel összeköttetésben kapcsolja be és ki a sövénynyírót.

**8 Nyomógomb**

A sövénynyíron lévő LED-eket a nyomógomb aktiválja.

**9 LED-ek**

A LED-ek az akkumulátorok töltési állapotát és üzemzavarokat jeleznek ki.

**10 Kézvédő**

A kézvédő akadályozza meg, hogy a kengyel-fogantyún lévő kéz érintkezzen a vágókésekkel.

**11 Vezetővédő**

A vezetővédő megvédi a vágókések hegyét a tárgyakkal való érintkezéstől.

**12 Vágókések**

A vágókések vágják a vágandó anyagot.

**13 Hálózati dugasz**

A hálózati dugasz köti össze a csatlakozóvezetéket a konnectorral.

**14 Csatlakozóvezeték**

A csatlakozóvezeték köti össze a töltőkészüléket a hálózati csatlakozódugasszal.

**15 LED**

A LED a töltőkészülék állapotát jelzi.

**16 Töltőkészülék**

A töltőkészülék tölti az akkumulátort.

**17 Bekattanó horog**

A bekattanó horog tartja az akkumulátort az akkumulátorüregben.

**18 Akkumulátor**

Az akkumulátor látja el a sövénynyírot energiával.

**19 Késvédő**

A késvédő akadályozza meg, hogy a felhasználó érintkezzen a vágókésekkel.

**# Teljesítménytábla a gépszámmal****3.2 Szimbólumok**

A sövénynyíron, az akkumulátoron és a töltőkészüléken lévő figyelmeztető szimbólumok jelentése:



A LED zölden világít vagy villog. Az akkumulátor töltődik.



A LED pirosan villog. Az akkumulátor és a töltőkészülék között nincs elektromos érintkezés, vagy az akkumulátorban vagy a töltőkészülékben zavar lépett fel.



Garantált zajteljesítményszint dB(A)-ban a 2000/14/EK irányelv szerint, az

elektromos termékek zajkibocsátásának összehasonlíthatóságához.



A szimbólum mellett látható adat az akkumulátorok cellagyártó specifikációja szerinti energiatartalmára utal. Az alkalmazás során rendelkezésre álló energiatartalom csekélyebb.



Az elektromos készüléket zárt és száraz helyiségben működtesse.



A terméket ne dobja a háztartási szemétkedbe.



Olvassa el, értse meg, és tartsa meg a használati utasítást.

**4 Biztonsági tudnivalók****4.1 Figyelmeztető szimbólumok****4.1.1 Sövénynyíró**

A sövénynyíron lévő figyelmeztető szimbólumok jelentése:



Tartsa be a biztonsági előírásokat és azok intézkedéseit.



Olvassa el, értse meg, és tartsa meg a használati utasítást.



Viseljen védőszemüveget.



Ne érintse meg a mozgó vágókéseket.



A munka megszakitásakor, szállításkor, tárolás, karbantartás vagy javítás esetén vegye ki az akkumulátort.



Óvja a sövénynyírot és a töltőkészüléket az esővíztől és nedvességtől.

**4.1.2 Akkumulátor**

Az akkumulátoron lévő figyelmeztető szimbólumok jelentése:



Tartsa be a biztonsági előírásokat és azok intézkedéseit.



Olvassa el, értse meg, és tartsa meg a használati utasítást.



Óvja az akkumulátort nyílt lángtól és hőtől.



Az akkumulátort nem szabad folyadékba meríteni.

#### 4.1.3 Töltőkészülék

A töltőkészüléken lévő figyelmeztető szimbólumok jelentése:



Tartsa be a biztonsági előírásokat és azok intézkedéseit.



Olvassa el, értse meg, és tartsa meg a használati utasítást.



Óvja a töltőkészüléket az esőtől és a nedvességtől.

## 4.2 Rendeltetészerű használat

A STIHL HSA 30.0 vagy HSA 40.0 sövénynyíró sövény, cserjék, bokrok és bozót vágására való.

A sövénynyírót esőben tilos használni.

A STIHL AS akkumulátor látja el a sövénynyíró energiával.

A STIHL AL 1 töltőkészülék tölti a STIHL AS akkumulátort.

### ▲ FIGYELMEZTETÉS

- A STIHL által a sövénynyíróhoz nem engedélyezett akkumulátorok és töltőkészülékek tüzet és robbanást okozhatnak. Súlyos, akár halálos személyi sérülések következhetnek be, és anyagi károk keletkezhetnek.
  - ▶ A sövénynyírót STIHL AS akkumulátorral használja.
  - ▶ A STIHL AS akkumulátort STIHL AL 1 töltőkészülékkel töltsé.
- Amennyiben a sövénynyírót, az akkumulátort vagy a töltőkészüléket nem rendeltetés szerint használják, súlyos személyi sérülések vagy halál, és anyagi károk keletkezhetnek.
  - ▶ A sövénynyírót, az akkumulátort és a töltőkészüléket a jelen használati utasításban leírt módon használja.

## 4.3 A felhasználóval szemben támasztott követelmények

### ▲ FIGYELMEZTETÉS

- A felhasználók kioktatás nélkül nem tudják a sövénynyíró, az akkumulátorok és a töltőkészülék veszélyeit felismerni vagy felbecsülni. A felhasználó vagy más személyek súlyos személyi sérüléseket szenvedhetnek el vagy meg is halhatnak.



▶ Olvassa el, értse meg, és tartsa meg a használati utasítást.

- ▶ Amennyiben a sövénynyírót, az akkumulátort vagy a töltőkészüléket továbbadja más személynek: adja át vele együtt a használati utasítást is.
- ▶ Bizonyosodjon meg arról, hogy a felhasználó megfelel a következő követelményeknek:

- A felhasználó kipihent.
- A felhasználó fizikailag, érzékszervileg és szellemi képességeinél fogva képes a sövénynyírót, az akkumulátort és a töltőkészüléket kezelni és tud azzal dolgozni. Amennyiben a felhasználó fizikai, érzékszervi vagy szellemi képességeinél fogva korlátozottan képes erre, a felhasználó csak felügyelet mellett vagy egy felelős személy utasításai szerint dolgozhat a berendezéssel.
- A felhasználó felismeri és felmérheti a sövénynyíró, az akkumulátor és a töltőkészülék veszélyeit.
- A felhasználó nagykorú vagy a felhasználó a nemzeti jogszabályok szerint felügyelet mellett képzést fog kapni a szakmára.
- A felhasználó részesült STIHL márkaszerviz vagy szakember általi oktatásban, mielőtt először dolgozna a sövénynyíróval és használná a töltőkészüléket.
- A felhasználó nem áll alkohol, orvosságok vagy drogok hatása alatt.
- ▶ Amennyiben bizonytalanságok merülnének fel: Forduljon STIHL márkakereskedéshez.

## 4.4 Ruházat és felszerelés

### ▲ FIGYELMEZTETÉS

- Munkavégzés közben a hosszú haj becsipódhat a sövénynyíróba. A felhasználó súlyos sérülést szenvedhet.

- ▶ A hosszú hajat úgy kösse össze és úgy rögzítse, hogy az a vállá felett legyen.
- A munkavégzés során a tárgyak nagy sebességgel repülhetnek fel. A kezelő megsérülhet.



- ▶ Viseljen szorosan illeszkedő védőszemüveget. A megfelelő védőszemüveget az EN 166 szabvány szerint vagy a nemzeti előírásoknak megfelelően bevizsgálják, és a megfelelő jelöléssel ellátva kaphatók a boltban.
- ▶ Viseljen hosszú ujjú, szorosan illeszkedő felső részt és hosszú nadrágot.
- Munkavégzés közben por kavarodhat fel. A belélegzett por károsíthatja az egészséget és allergiás reakciókat válthat ki.
  - ▶ Ha por keveredik fel: Viseljen porvédő-maszkot.
- A nem megfelelő ruházat beakadhat fába, bozótba és a sövénynyíróba. A nem megfelelő ruházatot viselő kezelők súlyosan megsérülhetnek.
  - ▶ Viseljen testhez simuló ruházatot.
  - ▶ Vegye le a sálakat és az ékszereket.
- Munkavégzés közben a felhasználó érintkezhet a mozgó vágókésekkel. A felhasználó súlyos sérülést szenvedhet.
  - ▶ Viseljen ellenálló anyagú lábbelit.
  - ▶ Viseljen ellenálló anyagból készült hosszú nadrágot.
- Tisztítás vagy karbantartás közben a felhasználó érintkezhet a mozgó vágókésekkel. A kezelő megsérülhet.
  - ▶ Viseljen ellenálló anyagú munkakesztyűt.
- Ha a kezelő nem megfelelő lábbelit visel, elcsúszhat. A kezelő megsérülhet.
  - ▶ Viseljen kemény, zárt lábbelit recézett talppal.

## 4.5 Munkaterületet és környezet

### 4.5.1 Sövénynyíró

#### ▲ FIGYELMEZTETÉS

- A beavatatlan személyek, gyermekek és állatok nem tudják a sövénynyíró és a felépített tárgyak veszélyeit felismerni és felbecsülni. A beavatatlan személyek, a gyermekek és állatok súlyosan megsérülhetnek és anyagi károk keletkezhetnek.
  - ▶ A beavatatlan személyeket, gyermekeket és állatokat tartsa távol a munkaterülettől.
  - ▶ Ne hagyja őrizetlenül a sövénynyírót.
  - ▶ Gondoskodjon róla, hogy a gyermekek ne tudjanak a sövénynyíróval játszani.
- A sövénynyíró nem vízálló. Amennyiben esőben vagy nedves környezetben dolgozik, fen-

náll az áramütés veszélye. A kezelő megsérülhet és a sövénynyíró károsodhat.



- ▶ Ne dolgozzon esőben vagy nedves környezetben.
- A sövénynyíró elektromos alkatrészei szikrákat gerjeszhetnek. A szikrák gyúlékony vagy robbanékony környezetben tűzvészeket és robbanásokat okozhatnak. Súlyos vagy halálos személyi sérülések és anyagi károk következhetnek be.
  - ▶ Ne dolgozzon gyúlékony vagy robbanékony környezetben.

### 4.5.2 Akkumulátor

#### ▲ FIGYELMEZTETÉS

- A beavatatlan személyek, a gyermekek és állatok nem tudják az akkumulátor veszélyeit felismerni és felbecsülni. A beavatatlan személyek, gyermekek és állatok súlyosan megsérülhetnek.
  - ▶ A beavatatlan személyeket, gyermekeket és állatokat tartsa távol.
  - ▶ Ne hagyja őrizetlenül az akkumulátort.
  - ▶ Biztosítsa, hogy gyermekek ne tudjanak az akkumulátorral játszani.
- Az akkumulátor nincs védve az összes környezeti hatás ellen. Amennyiben az akkumulátort kitésszük bizonyos környezeti hatásoknak, az akkumulátor tüzet foghat, felrobbanhat vagy javíthatatlanul károsodik. Súlyos személyi sérülések és anyagi károk keletkezhetnek.
  - ▶ Óvja az akkumulátort nyílt lángtól és hőtől.
  - ▶ Az akkumulátort ne dobja tűzbe.
- ▶ Ne töltsé, ne használja és ne tárolja az akkumulátort a megadott hőmérsékleti határértékeken kívül, **EN** 18.6.
- ▶ Az akkumulátort nem szabad folyadékba meríteni.



- ▶ Tartsa távol az akkumulátort a fémből készült kis tárgyaktól.
- ▶ Az akkumulátort ne tegye ki magas nyomásnak.
- ▶ Az akkumulátort ne tegye ki mikrohullámú sugárzásnak.
- ▶ Óvja az akkumulátort a vegyszerektől és sóktól.

### 4.5.3 Töltőkészülék

## ▲ FIGYELMEZTETÉS

- A beavatatlan személyek, gyermekek nem tudják a töltőkészülék és az elektromos áram veszélyeit felismerni és felbecsülni. A beavatatlan személyek, gyermekek és állatok súlyosan megsérülhetnek vagy meghalhatnak.
  - ▶ A beavatatlan személyeket, gyermekeket és állatokat tartsa távol.
  - ▶ Gondoskodjon róla, hogy a gyermekek ne tudjanak a töltőkészülékkel játszani.
- A töltőkészülék nem vízálló. Amennyiben esőben vagy nedves környezetben dolgozik, áramütés következhet be. A kezelő megsérülhet és a töltőkészülék károsodhat.



- ▶ Ne működtesse esőben vagy nedves környezetben.

- A töltőkészülék nincs védve az összes környezeti hatás ellen. Amennyiben a töltőkészüléket kitésszük bizonyos környezeti hatásoknak, a töltőkészülék tüzet foghat vagy felrobbanhat. Súlyos személyi sérülések és anyagi károk keletkezhetnek.
  - ▶ A töltőkészüléket zárt és száraz helyiségben működtesse.
  - ▶ Ne használja a töltőkészüléket gyúlékony vagy robbanékony környezetben.
  - ▶ Ne működtesse a töltőkészüléket gyúlékony alapzaton.
  - ▶ Ne használja és ne tárolja a töltőkészüléket a megadott hőmérsékleti határértékeken kívül, 18.6.
- Az emberek a csatlakozóvezetékben meg tudnak botlani. Személyi sérülések keletkezhetnek, és a töltőkészülék megrongálódhat.
  - ▶ A csatlakozóvezetéket szorosan a talajhoz simítva fektesse le.

## 4.6 Biztonságos állapot

### 4.6.1 Sövénynyíró

A sövénynyíró akkor van biztonságos állapotban, amikor a következő feltételek teljesülnek:

- A sövénynyíró sértetlen.
- A sövénynyíró tiszta és száraz.
- A kezelőelemek működnek és nincsenek módosítva.
- A vágókések felszerelése megfelelő.
- Ehhez a sövénynyíróhoz illő eredeti STIHL tartozék van beszerelve.
- A tartozék megfelelően van beszerelve.

## ▲ FIGYELMEZTETÉS

- Nem biztonságos állapotban az alkatrészek nem működnek megfelelően, és a biztonsági berendezések hatástalanná válnak. Súlyos vagy halálos személyi sérülések következhetnek be.
  - ▶ Ne dolgozzon sérült sövénynyíróval.
  - ▶ Ha a sövénynyíró bepiszkolódott vagy nedves: Tisztítsa meg és hagyja megszáradni a sövénynyíró.
  - ▶ Ne módosítsa a sövénynyíró.
  - ▶ Amennyiben a kezelőelemek nem működnek: Ne dolgozzon a sövénynyíróval.
  - ▶ Ehhez a sövénynyíróhoz illő eredeti STIHL tartozékot szereljen be.
  - ▶ A tartozékot a jelen használati utasításban vagy a tartozék használati utasításában leírt módon szerelje fel.
  - ▶ Ne dugjon tárgyakat a sövénynyíró nyílásaiba.
  - ▶ Az elhasznált vagy megrongálódott táblákat ki kell cserélni.
  - ▶ Amennyiben bizonytalanságok merülnének fel: Forduljon STIHL márkaszervizhez.

### 4.6.2 Vágókések

A vágókések akkor vannak biztonságos állapotban, amikor a következő feltételek teljesülnek:

- A vágókések sértetlenek.
- A vágókések nincsenek deformálódva.
- A vágókések könnyen mozognak, nem szorulnak.
- A vágókések megfelelően meg vannak élezve.
- A vágókések sorjamentesek.

## ▲ FIGYELMEZTETÉS

- Nem biztonságos állapotban leoldódhatnak és elpattanhatnak a vágókés részei. Súlyos személyi sérülések keletkezhetnek.
  - ▶ Ne dolgozzon sérült vágókéssel.
  - ▶ A vágókéseket mindig élezze meg és mentesítse a sorjáktól.
  - ▶ Amennyiben bizonytalanságok merülnének fel: Forduljon STIHL márkaszervizhez.

### 4.6.3 Akkumulátor

Az akkumulátor akkor van biztonságos állapotban, amikor a következő feltételek teljesülnek:

- Az akkumulátor sértetlen.
- Az akkumulátor tiszta és száraz.
- Az akkumulátor működik és nincs módosítva.

## ▲ FIGYELMEZTETÉS

- Nem biztonságos állapotban az akkumulátor nem működhet tovább biztonságosan. Súlyos személyi sérülések következhetnek be.

- ▶ Ne dolgozzon sérült és működésképtelen akkumulátorral.
- ▶ Ne töltsön sérült vagy hibás akkumulátort.
- ▶ Ha az akkumulátor bepiszkolódott: Tisztítsa meg az akkumulátort.
- ▶ Ha az akkumulátor vizes vagy nedves: Hagyja az akkumulátort megszáradni,  18.7.
- ▶ Ne módosítsa az akkumulátort.
- ▶ Ne dugjon tárgyakat az akkumulátor nyílásaiba.
- ▶ Az akkumulátor elektromos érintkezőit ne kösse össze fémtárgyakkal és ne zárja rövidre.
- ▶ Az akkumulátort nem szabad felnyitni.
- ▶ Az elhasználdott vagy megrongálódott táblákat ki kell cserélni.
- A sérült akkumulátorból folyadék léphet ki. Amennyiben a folyadék érintkezésbe kerül a bőrrel vagy szemmel, bőr- és szemirritáció következhet be.
  - ▶ Kerülje a folyadékkal való érintkezést.
  - ▶ Amennyiben érintkezésbe került a bőrrel: Mossa le az érintett bőrfelületet bő vízzel és szappannal.
  - ▶ Amennyiben érintkezésbe került a szemmel: Öblítse a szemet minimum 15 percen át bő vízzel és forduljon orvoshoz.
- A sérült vagy hibás akkumulátor szokatlan szagot, füstöt bocsáthat ki vagy éghet. Súlyos, akár halálos személyi sérülések következhetnek be, és anyagi károk keletkezhetnek.
  - ▶ Ha az akkumulátor szokatlan szagú vagy füstöt bocsát ki: Ne használja az akkumulátort és tartsa távol gyúlékony anyagoktól.
  - ▶ Ha az akkumulátor ég: Próbálja meg az akkumulátor lángját tűzoltó készülékkel vagy vízzel eloltani.

#### 4.6.4 Töltőkészülék

- A töltőkészülék akkor van biztonságos állapotban, amikor a következő feltételek teljesülnek:
- A töltőkészülék sértetlen.
  - A töltőkészülék tiszta és száraz.

### FIGYELMEZTETÉS

- Nem biztonságos állapotban az alkatrészek nem működnek megfelelően, és a biztonsági berendezések hatástalanná válnak. Súlyos vagy halálos személyi sérülések következhetnek be.
  - ▶ Használjon sérülésmentes töltőkészüléket.
  - ▶ Amennyiben a töltőkészülék bepiszkolódott vagy nedves: Tisztítsa meg és hagyja megszáradni a töltőkészüléket.
  - ▶ Ne módosítsa a töltőkészüléket.

- ▶ Ne dugjon tárgyakat a töltőkészülék nyílásaiba.
- ▶ A töltőkészülék elektromos érintkezőit ne kösse össze fém tárgyakkal és ne zárja rövidre.
- ▶ A töltőkészüléket nem szabad felnyitni.

## 4.7 Munkálatok

### FIGYELMEZTETÉS

- A felhasználó bizonyos helyzetekben nem tud koncentráltan tovább dolgozni. A felhasználó megbotolhat, eleshet és súlyosan megsérülhet.
  - ▶ Dolgozzon nyugodtan és meggondoltan.
  - ▶ Amennyiben a fény- és látásviszonyok gyengék: Ne dolgozzon a sövénynyíróval.
  - ▶ A sövénynyíróval egyedül dolgozzon.
  - ▶ Ügyeljen az akadályokra.
  - ▶ A talajon állva dolgozzon és tartsa meg egyensúlyát. Ha a magasban kell dolgoznia: Használjon emelő munkaállványt vagy biztonságos állványzatot.
  - ▶ Ha fáradtság jelei jelentkeznek: Iktasson be egy szünetet.
- Ha a felhasználó vállmagasság felett dolgozik, hamarabb elfáradhat. A felhasználó súlyos sérülést szenvedhet.
  - ▶ Csak kevés ideig dolgozzon vállmagasság felett.
  - ▶ Tartson munkaszüneteket.
- A mozgó vágókések szilárd tárgyat érve nagyon gyorsan lefékeződnek. A fellépő reakciós erő következtében a felhasználó elveszítheti uralmát a sövénynyíró felett és súlyosan megsérülhet.
  - ▶ Fogja két kézzel a sövénynyírot.
  - ▶ A munka megkezdése előtt vizsgálja át a sövényt, vannak-e benne kemény tárgyak, és azokat távolítsa el.
- A mozgó vágókések sérülést okozhatnak a felhasználónak. A felhasználó súlyos sérülést szenvedhet.
  - ▶ Ne érintse meg a mozgó vágókéséket.
  - ▶ Amennyiben a vágókéséket tárgy akadályozza: Kapcsolja ki a sövénynyírot és vegye ki az akkumulátort. Csak ezután távolítsa el a tárgyat.
- Amennyiben a sövénynyíró munkavégzés közben változik vagy szokatlanul viselkedik, előfordulhat, hogy a sövénynyíró nincs biztonságos állapotban. Súlyos személyi sérülések és anyagi károk keletkezhetnek.



- ▶ Hagyja abba a munkát, vegye ki az akkumulátort és forduljon egy STIHL márkaszervízhez.
- Munkavégzés közben a sövénynyíró rezgéseket generálhat.
  - ▶ Viseljen kesztyűt.
  - ▶ Tartson munkaszüneteket.
  - ▶ Amennyiben vérkeringési zavarok tünetei jelentkeznek: Forduljon orvoshoz.
- A vágókések a kapcsolóelemtyű elengedése után még kb. 1 mp-ig tovább forognak. A mozgó vágókések vágásos személyi sérülést okozhatnak. Súlyos személyi sérülések keletkezhetnek.
  - ▶ Tartsa erősen a sövénynyírót a kezelő fogantyúnál és a kengyelfogantyúnál, amíg a vágókések mozgása le nem áll.

## ▲ VESZÉLY

- Amennyiben feszültségvezető vezetékek közelében dolgozik, a vágókések hozzáérhetnek a feszültségvezető vezetékekhez, és megsérülhetnek azokat. A felhasználó súlyos vagy halálos sérülést szenvedhet.
  - ▶ Ne dolgozzon feszültségvezető vezetékek közelében.

## 4.8 Töltés

### ▲ FIGYELMEZTETÉS

- Töltés közben egy sérült vagy hibás töltőkészülék szokatlan szagot vagy füstöt bocsáthat ki. Személyi sérülések és anyagi károk keletkezhetnek.
  - ▶ A hálózati csatlakozót húzza ki a konnektorból.
- A töltőkészülék elégtelen hőelvezetés esetén túlmelegedhet és tüzet okozhat. Súlyos személyi sérülések, vagy halál következhetnek be, és anyagi károk keletkezhetnek.
  - ▶ Ne takarja le a töltőkészüléket.

## 4.9 Elektromos csatlakoztatás

Az áramvezető alkatrészekkel történő érintkezés a következő okokból jöhet létre:

- A csatlakozóvezeték vagy a hosszabbítóvezeték megsérült.
- A csatlakozóvezeték vagy a hosszabbítóvezeték hálózati csatlakozódugasa megsérült.
- A dugaszoló aljzat nincs megfelelően beszerelve.

## ▲ VESZÉLY

- Az áramvezető alkatrészekkel való érintkezés áramütéshez vezethet. A felhasználó súlyos vagy halálos sérülést szenvedhet.

- ▶ Biztosítsa, hogy a csatlakozóvezeték, a hosszabbítóvezeték és a hálózati csatlakozódugasz sértetlen legyen.



Amennyiben a csatlakozóvezeték vagy a hosszabbítóvezeték megsérült:

- ▶ Ne érintse meg a sérülés helyét.
- ▶ Húzza ki a hálózati csatlakozódugót a konnektorból.
- ▶ A csatlakozóvezetékét, a hosszabbítóvezetékét és azok hálózati csatlakozóit csak száraz kézzel fogja meg.
- ▶ A csatlakozóvezeték hálózati csatlakozódugóját vagy a hosszabbítóvezetékét egy védővezetővel ellátott, megfelelően beszerelt és biztosított konnektorba dugja.
- ▶ A töltőkészüléket kioldóáramos hibaáramvédőkapcsolóval (30 mA, 30 ms) csatlakoztassa.
- A sérült vagy alkalmatlan hosszabbítóvezeték áramütést okozhat. Súlyos vagy halálos személyi sérülések következhetnek be.
  - ▶ Megfelelő átmérőjű hosszabbítóvezeték használaton,  18.5.

## ▲ FIGYELMEZTETÉS

- Töltés közben egy nem megfelelő hálózati feszültség vagy frekvencia túlfeszültséget okozhat a töltőkészülékben. A töltőkészülék megrongálódhat.
  - ▶ Győződjön meg arról, hogy az elektromos hálózat hálózati feszültsége és hálózati frekvenciája megegyezik a töltőkészülék teljesítménytábláján lévő adatokkal.
- Ha a töltő több aljzatú konnektorhoz van csatlakoztatva, a töltés során az elektromos alkatrészek túlterhelődhetnek. Az elektromos alkatrészek túlmelegedhetnek és tüzet okozhatnak. Súlyos, akár halálos személyi sérülések következhetnek be, és anyagi károk keletkezhetnek.
  - ▶ Győződjön meg arról, hogy a többes aljzaton feltüntetett teljesítményadatokat a töltő teljesítménytábláján szereplő adatok és a többes aljzatra csatlakoztatott összes elektromos készülék összességében nem haladja meg.
- A tévesen elhelyezett csatlakozóvezeték és hosszabbítóvezeték megsérülhet, és botlásveszélyt okoz. Személyi sérülések keletkezhetnek, és a csatlakozóvezeték vagy a hosszabbítóvezeték megrongálódhat.
  - ▶ A csatlakozóvezetékét és a hosszabbítóvezetékét úgy vezesse el és úgy jelölje meg, hogy ne lehessen megbotlani bennük.

- ▶ Úgy fektesse le a csatlakozóvezetékét és a hosszabbítóvezetékét, hogy azok ne feszüljenek és ne gabalyodjanak össze.
- ▶ A csatlakozóvezetékét és a hosszabbítóvezetékét úgy helyezze el, hogy azok ne sérüljenek, ne törjenek meg, ne akadjanak be, és ne dörszölődjenek.
- ▶ Védje a csatlakozóvezetékét és a hosszabbítóvezetékét forróság, olaj és vegyszerek ellen.
- ▶ A csatlakozóvezetékét és a hosszabbítóvezetékét száraz felületre fektesse.
- Munka közben a hosszabbítóvezeték felmelegszik. Amennyiben a hő nem tud távozni, úgy tüzet okozhat.
  - ▶ Ha kábeldobot használ: Teljesen tekerseleje le a kábeldobot.
- Ha elektromos vezeték és csövek haladnak a falban, a töltőkészülék falra szerelése közben megsértheti ezeket. A elektromos vezetékkel való érintkezés áramütéshez vezethet. Súlyos személyi sérülések és anyagi károk keletkezhetnek.
  - ▶ Bizonyosodjon meg arról, hogy az arra a célra szánt helyen nem futnak elektromos vezeték és csövek a falban.
- Amennyiben a töltőkészülék nem a jelen használati utasításban leírt módon van felszerelve a falra, a töltőkészülék vagy az akkumulátor leeshet vagy a töltőkészülék túlhevülhet. Személyi sérülések és anyagi károk keletkezhetnek.
  - ▶ A töltőkészüléket a jelen használati utasításban leírt módon szerelje a falra.
- Amennyiben behelyezett akkumulátorral szerel fel a falra a töltőkészüléket, az akkumulátor kieshet a töltőkészülékből. Személyi sérülések és anyagi károk keletkezhetnek.
  - ▶ Először szerelje fel a falra a töltőkészüléket, és csak ezután tegye bele az akkumulátort.

## 4.10 Szállítás

### 4.10.1 Sövénynyíró

#### ▲ FIGYELMEZTETÉS

- Szállítás közben a sövénynyíró felborulhat vagy mozoghat. Személyi sérülések és anyagi károk keletkezhetnek.



- ▶ Vegye ki az akkumulátort.

- ▶ A készvédőt úgy tolja a vágókésekre, hogy az a vágókéseket teljesen lefedje.

- ▶ Biztosítsa a sövénynyíró fészítőhevederekkel, szíjjal vagy egy hálóval úgy, hogy ne tudjon felborulni vagy mozogni.

### 4.10.2 Akkumulátor

#### ▲ FIGYELMEZTETÉS

- Az akkumulátor nincs védve az összes környezeti hatás ellen. Amennyiben az akkumulátort kitesszük bizonyos környezeti hatásoknak, az akkumulátor megrongálódhat és anyagi károk keletkezhetnek be.
  - ▶ Ne szállítson sérült akkumulátort.
  - ▶ Ha egy táska szerepel a szállítási terjedelemben: Az akkumulátort a készletben található táskában kell szállítani.
- Szállítás közben az akkumulátor felborulhat vagy mozoghat. Személyi sérülések és anyagi károk keletkezhetnek.
  - ▶ Az akkumulátort úgy csomagolja be, hogy ne mozoghasson.
  - ▶ Úgy biztosítsa ki a csomagot, hogy ne tudjon mozogni.

### 4.10.3 Töltőkészülék

#### ▲ FIGYELMEZTETÉS

- Szállítás közben a töltőkészülék felborulhat vagy mozoghat. Személyi sérülések és anyagi károk keletkezhetnek.
  - ▶ Húzza ki a hálózati csatlakozódugót a konnektorból.
  - ▶ Vegye ki az akkumulátort.
  - ▶ A töltőkészüléket a készletben található táskában kell szállítani.
  - ▶ Amennyiben a szállítási csomag nem tartalmaz táskát: Biztosítsa a töltőkészüléket fészítőhevederekkel, szíjjal vagy egy hálóval úgy, hogy ne tudjon felborulni vagy mozogni.
- A csatlakozóvezeték nem alkalmas a töltőkészülék szállítására. A csatlakozóvezeték és a töltőkészülék megrongálódhat.
  - ▶ Csavarja fel a csatlakozóvezetékét és rögzítse a töltőkészüléken.

## 4.11 Tárolás

### 4.11.1 Sövénynyíró

#### ▲ FIGYELMEZTETÉS

- A gyermekek nem tudják a sövénynyíró veszélyeit felismerni és felbecsülni. A gyermekek súlyos sérüléseket szenvedhetnek.



► Vegye ki az akkumulátort.

- ▶ A késvédőt úgy tolja a vágókésekre, hogy az a vágókéseket teljesen lefedje.
- ▶ A sövénynyíró t gyermekek által nem hozzáférhető helyen kell tartani.
- A sövénynyíron lévő elektromos érintkezők és fém alkatrészek nedvesség hatására berozsásodhatnak. A sövénynyíró megrongálódhat.



► Vegye ki az akkumulátort.

- ▶ A sövénynyíró t tisztán és szárazon tárolja.

#### 4.11.2 Akkumulátor

### ▲ FIGYELMEZTETÉS

- A gyermekek nem tudják az akkumulátor veszélyeit felismerni és felbecsülni. A gyermekek súlyos sérüléseket szenvedhetnek.
  - ▶ Az akkumulátort gyermekek által nem hozzáférhető helyen kell tartani.
- Az akkumulátor nincs védve az összes környezeti hatás ellen. Amennyiben az akkut kiteszük bizonyos környezeti hatásoknak, megjavíthatatlanná válhat.
  - ▶ Az akkut tisztán és szárazon tárolja.
  - ▶ Az akkumulátor zárt helyiségben tárolja.
  - ▶ Az akkumulátort tárolja külön a sövénynyíró tól.
  - ▶ Amennyiben az akkumulátort a töltőkészülékben tárolja: Húzza ki a hálózati dugaszt, és az akkumulátort 40% és 60% közötti töltöttségi állapotban (2 zölden világító LED) tárolja.
  - ▶ Ne tárolja az akkumulátort a megadott hőmérsékleti tartományokon kívül, 18.6.

#### 4.11.3 Töltőkészülék

### ▲ FIGYELMEZTETÉS

- A gyermekek nem tudják a töltőkészülék veszélyeit felismerni és felbecsülni. A gyermekek súlyosan vagy halálosan megsérülhetnek.
  - ▶ Húzza ki a hálózati csatlakozódugót.
  - ▶ A töltőkészüléket gyermekek által nem hozzáférhető helyen kell tárolni.
- A töltőkészülék nincs védve az összes környezeti hatás ellen. Amennyiben a töltőkészüléket kiteszük bizonyos környezeti hatásoknak, a töltőkészülék megrongálódhat.
  - ▶ Húzza ki a hálózati csatlakozódugót.

- ▶ Amennyiben a töltőkészülék meleg: A töltőkészüléket hagyja lehűlni.
- ▶ A töltőkészüléket tisztán és szárazon tárolja.
- ▶ A töltőkészüléket zárt helyen tárolja.
- ▶ Ne tárolja a töltőkészüléket a megadott hőmérsékleti tartományokon kívül, 18.6.
- A csatlakozóvezeték nem alkalmas a töltőkészülék szállítására vagy felakasztására. A csatlakozóvezeték és a töltőkészülék megrongálódhat.
  - ▶ A töltőkészüléket a házánál fogja és tartsa meg.
  - ▶ A töltőkészüléket a fali tartóra akassza fel.

## 4.12 Tisztítás, karbantartás és javítás

### ▲ FIGYELMEZTETÉS

- Amennyiben tisztítás, karbantartás vagy javítás során az akkumulátor használatban van, a sövénynyíró véletlenül beindulhat. Súlyos személyi sérülések és anyagi károk keletkezhetnek.



► Vegye ki az akkumulátort.

- Éles tisztítószer, vízsugárral vagy hegyes tárgyakkal történő tisztítás károsíthatja a sövénynyíró t, a vágókéseket, az akkumulátort vagy a töltőt. Amennyiben a sövénynyíró t, a vágókéseket, az akkumulátort, vagy a töltőkészüléket nem megfelelőképpen tisztítják, az alkatrészek nem működnek megfelelően és a biztonsági berendezések hatástalanná válnak. Súlyos személyi sérülések következhetnek be.
  - ▶ A sövénynyíró t, a vágókéseket, az akkumulátort és a töltőkészüléket a jelen használati utasításban leírt módon tisztítsa.
- Amennyiben a sövénynyíró t, a vágókéseket, az akkumulátort, vagy a töltőkészüléket nem megfelelőképpen tartják karban vagy tisztítják, az alkatrészek nem működnek megfelelően és a biztonsági berendezések hatástalanná válnak. Súlyos vagy halálos személyi sérülések következhetnek be.
  - ▶ A sövénynyíró t, az akkumulátort és a töltőkészüléket ne tartsa karban saját maga és ne javítsa.
  - ▶ Amennyiben a sövénynyíró t, az akkumulátor vagy a töltőkészülék karbantartása vagy javítása szükséges: Forduljon egy STIHL márkaszervizhez.
  - ▶ A vágókéseket a jelen használati utasításban leírt módon tartsa karban.

- A vágókések tisztításakor, karbantartásakor a felhasználó megvághatja magát az éles vágófogakkal. A kezelő megsérülhet.
  - ▶ Viseljen ellenálló anyagú munkakesztyűt.

## 5 A sövényvágó előkészítése a használatra

### 5.1 A sövénynyíró előkészítése a használatra

Minden munkakezdés előtt a következő lépéseket kell megtenni:

- ▶ Bizonyosodjon meg róla, hogy a következő alkotóelemek biztonságos állapotban vannak:
  - Sövénynyíró, **1** 4.6.1.
  - Vágókések, **1** 4.6.2.
  - Akkumulátor, **1** 4.6.3.
  - Töltőkészülék, **1** 4.6.4.
- ▶ Az akkumulátor vizsgálata, **1** 9.2.
- ▶ Akkumulátor teljes feltöltése, **1** 6.2.
- ▶ A sövénynyíró tisztítása, **1** 14.1.
- ▶ Kezelőelemek vizsgálata, **1** 9.1.
- ▶ Amennyiben nem tudja az összes lépést kivitelezni: Ne használja a sövénynyírót, és forduljon STIHL márkaszervizhez.

## 6 Akku töltés és LED-ek

### 6.1 A töltőkészülék falra szerelése

A töltőkészülék falra szerelhető.

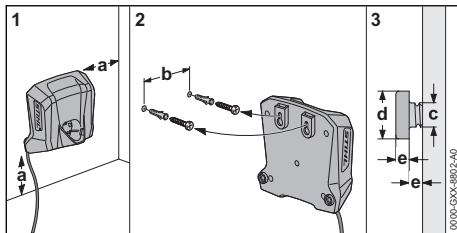

- ▶ A töltőkészüléket úgy szerelje fel a falra, hogy az alábbi feltételek teljesüljenek:
  - A rögzítéshez megfelelő anyagot használnak.
  - A töltőkészülék vízszintes.
 A következő méreteket betartják:
  - a = legalább 100 mm
  - b = 54 mm
  - c = 4,5 mm
  - d = 9 mm
  - e = 2,5 mm

### 6.2 Akkumulátortöltés

A töltési idő különböző tényezőktől függ, pl. az akkumulátor hőmérsékletétől vagy a környezeti hőmérséklettől. Az optimális teljesítményért vegye figyelembe a javasolt hőmérsékleti tartományokat, **1** 18.7. A tényleges töltési idő eltérhet a megadott töltési időtől. A töltési időről bővebben a [www.stihl.com/charging-times](http://www.stihl.com/charging-times) oldalon tájékozódhat.

Amennyiben a hálózati csatlakozó csatlakoztatva van egy konnektorba és az akkumulátort behelyezik a töltőkészülékbe, a töltési folyamat automatikusan elindul. Amint teljesen feltöltődött az akkumulátor, a töltőkészülék automatikusan lekapcsolódik.

A töltési folyamat során az akkumulátor és a töltőkészülék felmelegszik.

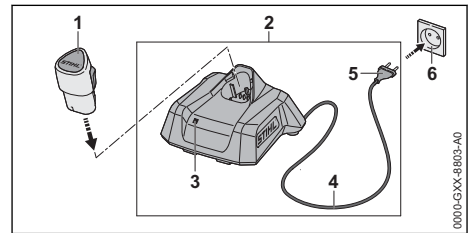

- ▶ A hálózati csatlakozódugót (5) dugja be egy könnyen hozzáférhető konnektorba (6). A töltőkészülék (2) öntesztet végez. A LED (3) kb. 1 másodpercig zölden, és kb. 1 másodpercig pirosan világít.
  - ▶ Helyezze el a csatlakozóvezetékét (4).
  - ▶ Helyezze be az akkumulátort (1) a töltőkészülék (2) vezetőelemeibe és nyomja be ütközésig.
- A LED (3) zölden világít vagy villog. Az akkumulátor (1) töltődik.
- ▶ Ha a LED (3) nem világít tovább: Az akkumulátor (1) teljesen fel van töltve és ki lehet venni a töltőkészülékből (2).
  - ▶ Ha a töltőkészüléket (2) már nem használja: Húzza ki a hálózati csatlakozódugót (5) a konnektorból (6).

### 6.3 A töltési állapot kijelzése

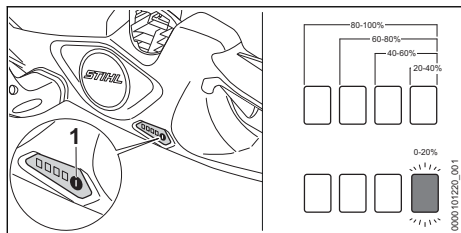

- ▶ Helyezze be az akkumulátort.
- ▶ Nyomja meg a nyomógombot (1). A LED-ek kb. 5 másodpercig zölden világítanak, és kijelzik a töltési állapotot.
- ▶ Amennyiben a jobb oldali LED zölden villog: Töltse fel az akkumulátort.

### 6.4 LED-ek a sövénynyírón

A LED-ek az akkumulátor töltési állapotát vagy üzemzavarokat jelezhetik ki. A LED-ek zölden vagy pirosan világíthatnak vagy villoghatnak.

Ha a LED-ek zölden világítanak vagy villognak, akkor a töltöttségi szintet jelzik.

- ▶ Amennyiben a LED-ek pirosan világítanak vagy villognak: Üzemzavarok elhárítása, 17.1.

A sövénynyíróban vagy az akkumulátorban üzemzavar lépett fel.

### 6.5 A töltőkészüléken lévő LED-ek

A LED a töltőkészülék állapotát vagy üzemzavarokat jelez. A LED zölden vagy pirosan világíthat vagy villoghat.

Ha a LED zölden világít vagy villog, akkor az akkumulátor töltődik.

- ▶ Ha a LED pirosan világít vagy villog: Hárítsa el az üzemzavarokat, 17.2. Zavar támadt a töltőkészülékben vagy az akkumulátorban.

## 7 Az akku behelyezése és kivevése

### 7.1 Az akkumulátor behelyezése

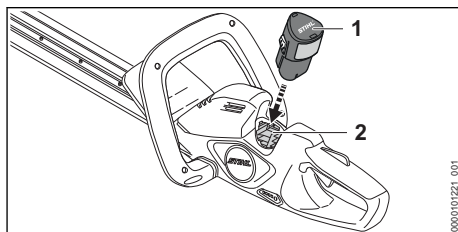

- ▶ Tolja az akkumulátort (1) ütközésig az akkumulátorüregbe (2). Az akkumulátor (1) kattanással bereteszelődik.

### 7.2 Az akkumulátor kivétele

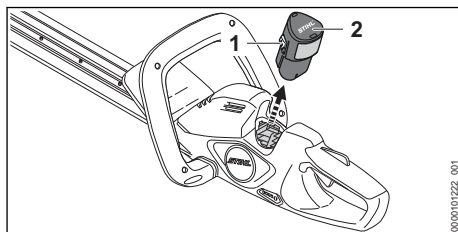

- ▶ Nyomja meg mindkét bekattanó horgot (1). Az akkumulátor (2) ki van reteszelve és kivethető.

## 8 A sövényvágó bekapcsolása és kikapcsolása

### 8.1 A sövénynyíró bekapcsolása



#### FIGYELMEZTETÉS

- A kapcsolókengyel és a kapcsolóemeltű benyomási sorrendjétől függetlenül felpörög a sövénynyíró, és a vágókések mozognak. Ha először a kapcsolóemeltűt, után a kapcsolókengyelt nyomják meg, akkor a felhasználó elveszítheti uralmát a sövénynyíró felett. A felhasználó súlyos sérülést szenvedhet.
  - ▶ Először a kapcsolókengyelt, utána a kapcsolóemeltűt nyomja meg.

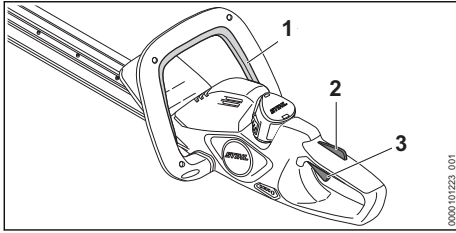

- ▶ Nyomja le a kapcsolókengyelt (1) és tartsa lenyomva.
- ▶ Nyomja le kézzel a kapcsolóemelőzárát (2), és tartsa lenyomva.
- ▶ Nyomja le mutatóujjával a kapcsolóemelőt (3) és tartsa lenyomva.  
A sövénynyíró felgyorsul, és a vágókések mozognak.

## 8.2 A sövénynyíró kikapcsolása

- ▶ Engedje el a kapcsolókengyelt, kapcsolóemelőt és a kapcsolóemelőzárát.
- ▶ Várjon, amíg a vágókések kb. 1 mp elteltével leállnak.
- ▶ Ha kb. 1 mp elteltével a vágókések tovább mozognak: Vegye ki az akkumulátort és forduljon STIHL márkaszervizhez.  
A sövénynyíró meghibásodott.

# 9 A sövényvágó és az akku ellenőrzése

## 9.1 Kezelőelemek vizsgálata

### A kapcsolóemelőzár és a kapcsolóemelőtű

- ▶ Vegye ki az akkumulátort.
- ▶ Próbálja meg megnyomni a kapcsolóemelőtűt anélkül, hogy megnyomná a kapcsolóemelőzárát.
- ▶ Amennyiben a kapcsolóemelőtűt le lehet nyomni: Ne használja a sövénynyírot, és forduljon STIHL márkaszervizhez.  
A kapcsolóemelőzár meghibásodott.
- ▶ Nyomja le a kapcsolóemelőzárát, és tartsa lenyomva.
- ▶ Nyomja meg a kapcsolóemelőtűt.
- ▶ Engedje el a kapcsolóemelőtűt és a kapcsolóemelőzárát.
- ▶ Amennyiben a kapcsolóemelőtű vagy a kapcsolóemelőzár nehezen működik vagy nem ugrik vissza kiindulási helyzetébe: Ne használja a sövénynyírot, és forduljon STIHL márkakereskedéshez.  
A kapcsolóemelőtű vagy a kapcsolóemelőzár meghibásodott.

## Kapcsolókengyel

- ▶ Vegye ki az akkumulátort.
- ▶ Nyomja le a kapcsolókengyelt és engedje el újból.
- ▶ Amennyiben a kapcsolókengyel nehezen működik vagy nem ugrik vissza a kiindulási helyzetbe: Ne használja a sövénynyírot, és forduljon STIHL márkaszervizhez.  
A kapcsolókengyel meghibásodott.

## A sövénynyíró bekapcsolása

- ▶ Helyezze be az akkumulátort.
- ▶ Nyomja le a kapcsolókengyelt és engedje el újból.
- ▶ Amennyiben a vágókések mozogtak vagy mozognak: Ne használja a sövénynyírot, és forduljon STIHL márkaszervizhez.  
A kapcsolóemelőtű meghibásodott.
- ▶ Nyomja le a kapcsolóemelőzárát, és tartsa lenyomva.
- ▶ Nyomja le a kapcsolóemelőtűt és tartsa lenyomva.
- ▶ Amennyiben a vágókések mozognak: Ne használja a sövénynyírot, és forduljon STIHL márkaszervizhez.  
A kapcsolókengyel meghibásodott.
- ▶ Nyomja le a kapcsolókengyelt, és tartsa lenyomva.  
A vágókések mozognak.
- ▶ Ha 3 LED pirosan villog: Vegye ki az akkumulátort és forduljon STIHL márkaszervizhez.  
A sövénynyírónál üzemzavar lépett fel.
- ▶ Engedje el a kapcsolókengyelt.  
Kb. 1 mp elteltével a vágókések leállnak.
- ▶ Ha kb. 1 mp elteltével a vágókések tovább mozognak: Vegye ki az akkumulátort és forduljon STIHL márkakereskedéshez.  
A sövénynyíró meghibásodott.

## 9.2 Az akkumulátor vizsgálata

- ▶ Helyezze be az akkumulátort.
- ▶ Nyomja meg a sövénynyírón a nyomógombot.  
A LED-ek világítanak vagy villognak.
- ▶ Amennyiben a LED-ek nem világítanak vagy villognak: Ne használja a sövényvágót és az akkumulátort és forduljon STIHL márkakereskedéshez.  
A sövénynyírónál vagy az akkumulátornál üzemzavar lépett fel.

## 10 Munkavégzés a sövényvágóval

### 10.1 A sövénynyíró tartása és vezetése

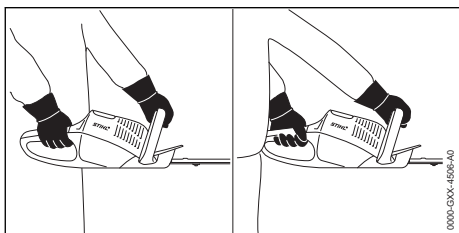

- ▶ A sövénynyírót úgy tartsa egy kézzel a kezelőfogantyúnál fogva, hogy a hüvelykujja körbefogja a kezelőfogantyút.
- ▶ A sövénynyírót úgy tartsa egy kézzel a kengetőfogantyúnál fogva, hogy a hüvelykujja körbefogja a körfogantyút.

### 10.2 Vágás

- ▶ A vastag ágakat vagy gallyakat gallyazó ollóval vagy motorfűrészszel távolítsa el.

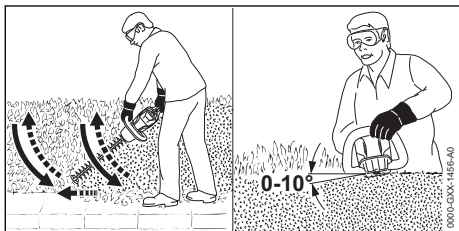

- ▶ A sövénynyírót a sövény oldalán, ívesen, alulról felfelé vezesse és vágja a sövényt.
- ▶ Úgy erressze le a sövénynyíró, hogy közben nem vágja a sövényt.
- ▶ Lassan, és a berendezést irányítása alatt tartva haladjon előre.
- ▶ A sövénynyíró ismételtől oldalról, ívesen, alulról felfelé vezesse és vágja a sövényt.
- ▶ A sövény másik oldalát hasonlóképpen vágja.
- ▶ A vágókések a sövény felső részével 0° - 10° - os szöget zárjanak be.
- ▶ Vezesse a sövénynyíró vízszintesen és ívesen és vágja a sövényt.
- ▶ Amennyiben a vágási teljesítmény alábbhagy: Élezze meg a vágókéseket.

Az optimális teljesítményért vegye figyelembe a javasolt hőmérsékleti tartományokat, [18.7].

## 11 Munka után

### 11.1 Munkavégzés után

- ▶ Kapcsolja ki a sövénynyíró, és vegye ki az akkumulátort.
- ▶ Ha a sövénynyíró nedves: Várja meg, amíg a sövénynyíró megszárad.
- ▶ Ha az akkumulátor vizes vagy nedves: Hagyja az akkumulátort megszáradni, [18.7].
- ▶ Tisztítsa meg a sövénynyíró.
- ▶ Tisztítsa meg a vágókéseket.
- ▶ A késvédőt úgy tolja a vágókésekre, hogy az a vágókéseket teljesen lefedje.
- ▶ Tisztítsa meg az akkumulátort.

## 12 Szállítás

### 12.1 A sövénynyíró szállítása

- ▶ Kapcsolja ki a sövénynyíró, és vegye ki az akkumulátort.
- ▶ A késvédőt úgy tolja a vágókésekre, hogy az a vágókéseket teljesen lefedje.

#### A sövénynyíró hordozása

- ▶ A sövénynyíró egy kézzel hordozza a kengetőfogantyúnál fogva úgy, hogy a vágókések hátrafelé mutassanak.

#### A sövénynyíró szállítása járműben

- ▶ Biztosítsa a sövénynyíró, hogy az ne tudjon felborulni vagy mozogni.

### 12.2 Az akkumulátor szállítása

- ▶ Kapcsolja ki a sövénynyíró, és vegye ki az akkumulátort.
- ▶ Bizonyosodjon meg róla, hogy az akkumulátor biztonságos állapotban van.
- ▶ Úgy csomagolja el az akkumulátort, hogy az ne tudjon mozogni a csomagolásban.
- ▶ Úgy biztosítsa ki a csomagot, hogy ne tudjon mozogni.

Az akkumulátorra a veszélyes áruk szállítására vonatkozó követelmények érvényesek. Az akkumulátor UN 3480 (lítium-ionos akkumulátorok) besorolású, valamint az Ellenőrzések és kritériumok ENSZ kézikönyv, III. rész, 38.3 szakaszának megfelelően lett megvizsgálva.

A szállítási feltételekről bővebben a [www.stihl.com/safety-data-sheets](http://www.stihl.com/safety-data-sheets) oldalon tájékozódhat.

### 12.3 Töltőkészülék szállítása

- ▶ Húzza ki a hálózati csatlakozódugót a konnektorból.
- ▶ Vegye ki az akkumulátort.

- ▶ Csavarja fel a csatlakozóvezetékét és rögzítse a töltőkészüléken.
- ▶ Amennyiben a töltőberendezést járművel szállítja: Biztosítsa a töltőkészüléket feszítőhevederekkel, szíjjal vagy egy hálóval úgy, hogy az ne tudjon felborulni vagy mozogni.

## 13 Tárolás

### 13.1 A sövénynyíró tárolása

- ▶ Kapcsolja ki a sövénynyírót, és vegye ki az akkumulátort.
- ▶ A késvédőt úgy tolja a vágókésekre, hogy az a vágókéseket teljesen lefedje.
- ▶ Úgy tárolja a sövénynyírót, hogy a következő feltételek teljesüljenek:
  - A sövénynyíró ne tudjon felborulni és mozogni.
  - A sövénynyíróhoz gyermekek nem férhetnek hozzá.
  - A sövénynyíró tiszta és száraz.

### 13.2 Akkumulátor tárolása

A STIHL azt ajánlja, hogy az akkumulátort 40 % és 60 % (2 zölden világító LED) közötti töltöttségi szinten tárolja.

- ▶ Az akkumulátort úgy tárolja, hogy a következő feltételek teljesüljenek:
  - Az akkumulátor gyermekek által nem hozzáférhető helyen van.
  - Az akkumulátor tiszta és száraz.
  - Az akkumulátor zárt helyiségben van.
  - Az akkumulátor külön van választva a sövénynyírótól.
  - Amennyiben az akkumulátort a töltőkészülékben tárolja: Húzza ki a hálózati dugaszt, és az akkumulátort 40% és 60% közötti töltöttségi állapotban (2 zölden világító LED) tárolja.
  - Ne tárolja az akkumulátort a megadott hőmérsékleti tartományokon kívül,  18.6.

#### TUDNIVALÓ

- Ha nem úgy tárolják az akkumulátort, ahogy az a jelen használati utasításban elő van írva, akkor az akkumulátor teljesen lemerülhet és megjavíthatatlanul károsodhat.
  - ▶ A lemerült akkumulátort tárolás előtt tölts fel. A STIHL azt ajánlja, hogy az akkumulátort 40% és 60% (2 zölden világító LED) közötti töltöttségi szinten tárolja.
  - ▶ Az akkumulátort tárolja külön a sövénynyírótól.

### 13.3 A töltőkészülék tárolása

- ▶ Húzza ki a hálózati csatlakozódugót a konnektorból.

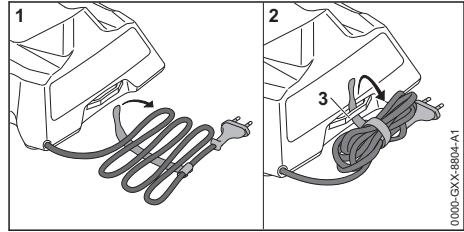

- ▶ Csavarja fel a csatlakozóvezetékét és rögzítse a töltőkészüléken.
- ▶ A töltőkészülékét úgy kell tárolni, hogy teljesüljenek az alábbi feltételek:
  - A töltőkészülék tárolása gyermekek által nem hozzáférhető helyen történik.
  - A töltőkészülék tiszta és száraz.
  - A töltőkészülék zárt helyiségben van.
  - A töltőkészülék nincs csatlakoztatva a csatlakozóvezetékre vagy a csatlakozóvezeték tartóján (3) van felakasztva.
  - Ne tárolja a töltőkészüléket a megadott hőmérsékleti tartományokon kívül,  18.6.

## 14 Tisztítás

### 14.1 A sövénynyíró tisztítása

- ▶ Kapcsolja ki a sövénynyírót, és vegye ki az akkumulátort.
- ▶ A sövénynyírót nedves ruhával, vagy STIHL gyantaoldóval tisztítsa meg.
- ▶ Tisztítsa meg a szellőzőnyílásokat ecsettel.
- ▶ Távolítsa el az idegentesteket az akkumulátöréregből és tisztítsa meg az akkumulátöréreg nedves kendővel.
- ▶ Az akkumulátöréregben lévő elektromos érintkezőket ecsettel vagy puha kefével tisztítsa meg.

### 14.2 A vágókések tisztítása

- ▶ Kapcsolja ki a sövénynyírót, és vegye ki az akkumulátort.
- ▶ Fújja be a vágókéseket mindkét oldalon STIHL gyantaoldóval.
- ▶ Helyezze be az akkumulátort.
- ▶ Kapcsolja be a sövénynyírót 5 mp-re. A vágókések mozognak. A STIHL gyantaoldó egyenletesen eloszlik.

### 14.3 Az akku tisztítása

- ▶ Az akkut nedves ruhával tisztítsa meg.

## 14.4 A töltőkészülék tisztítása

- ▶ Húzza ki a hálózati csatlakozódugót a konnektorból.
- ▶ A töltőkészüléket nedves ruhával tisztítsa meg.
- ▶ A töltőkészülék elektromos érintkezőit ecsettel vagy puha kefével tisztítsa meg.

## 15 Karbantartás

### 15.1 Karbantartási időközök

A karbantartási időközök a környezeti feltételek és a munkafeltételek függvényei. A STIHL cég az alábbi karbantartási időközöket ajánlja:

#### Minden 25. üzemóra elteltével

- ▶ Tisztítsa meg a vágókéceket.
- ▶ Élezze meg a vágókéceket.

#### Évente

- ▶ Vizsgáltsa meg a sövénynyíró egy STIHL márkaszervizben.

### 15.2 Vágókécek élezése

A STIHL azt ajánlja, hogy a vágókécek élezését bízva STIHL márkaszervizre.



#### FIGYELMEZTETÉS

- A vágókécek vágófogai élesek. A kezelő megvághatja magát.
  - ▶ Viseljen ellenálló anyagú munkakesztyűt.
- ▶ Kapcsolja ki a sövénynyíró, és vegye ki az akkumulátort.

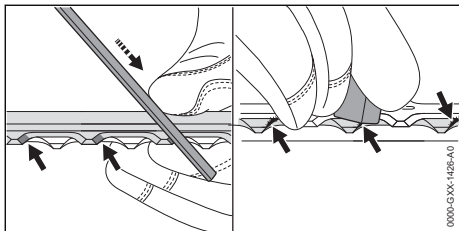

## 17 Hibaelhárítás

### 17.1 A sövénynyíró vagy az akkumulátor üzempzavarainak elhárítása

Üzempzavar	LED-ek a sövénynyírón	Oka	Megoldás
A sövénynyíró nem indul be a bekapcsoláskor.	1 LED zölden villog.	Túl alacsony az akkumulátor feltöltöttsége.	▶ Töltse fel az akkumulátort.
	1 LED pirosan világít.	Túl meleg vagy túl hideg az akkumulátor.	▶ Vegye ki az akkumulátort. ▶ Várja meg, amíg az akkumulátor lehül vagy felmelegszik.

- ▶ A felső vágókék minden egyes vágóélet STIHL laposreszelővel élezze meg, előre haladó mozgással. Ennek során tartsa be az élezési szöveget,  18.2.
- ▶ Fordítsa meg a sövénynyíró.
- ▶ Élezze meg a többi vágóélet is.
- ▶ Minden vágóélet alulról sorjátlanítson.
- ▶ Fordítsa meg a sövénynyíró.
- ▶ Sorjátlanítsa a többi vágóélet is.
- ▶ Az élezés során keletkezett port nedves ronggyal távolítsa el.
- ▶ Fújja be a vágókéceket mindkét oldalon STIHL gyantaoldóval.
- ▶ Kapcsolja be a sövénynyíró 5 mp-re. A vágókécek mozognak. A STIHL gyantaoldó egyenletesen eloszlik.
- ▶ Amennyiben bizonytalanságok merülnének fel: Forduljon STIHL márkaszervizhez.

## 16 Javítás

### 16.1 A sövénynyíró, az akkumulátor és a töltőkészülék javítása

A felhasználó nem tudja saját maga a sövénynyíró, a vezetőlemezt, a fűrészláncot és az akkumulátort megjavítani.

- ▶ Amennyiben a sövénynyíró vagy a vágókécek megsérültek: Ne használja a sövénynyíró, és forduljon STIHL márkaszervizhez.
- ▶ Amennyiben az akkumulátor hibás vagy megsérült: Cserélje ki az akkumulátort.
- ▶ Amennyiben a töltőkészülék hibás vagy megsérült: Cserélje ki a töltőkészüléket.
- ▶ Amennyiben a csatlakozóvezeték hibás vagy megsérült: Ne használja a töltőkészüléket és cseréltesse ki a csatlakozóvezetéket egy STIHL márkaszervizben.

Üzemzavar	LED-ek a sövénynyírón	Oka	Megoldás
	3 LED pirosan villog.	A sövénynyírónál üzemzavar lépett fel.	<ul style="list-style-type: none"> <li>▶ Vegye ki, majd tegye vissza az akkumulátort.</li> <li>▶ Kapcsolja be a sövénynyírót.</li> <li>▶ Ha továbbra is 3 LED villog pirosan: Ne használja a sövénynyírót és forduljon STIHL márkakereskedéshez.</li> </ul>
		A vágókések nehezen járnak.	<ul style="list-style-type: none"> <li>▶ Fújja be a vágókéseket mindkét oldalon STIHL gyantaoldóval.</li> <li>▶ Ha továbbra is 3 LED villog pirosan: Ne használja a sövénynyírót és forduljon STIHL márkakereskedéshez.</li> </ul>
	3 LED pirosan világít.	A sövénynyíró túl meleg.	<ul style="list-style-type: none"> <li>▶ Vegye ki az akkumulátort.</li> <li>▶ Várja meg, amíg a sövénynyíró lehül.</li> </ul>
	4 LED pirosan villog.	Üzemzavar áll fenn az akkumulátorban.	<ul style="list-style-type: none"> <li>▶ Vegye ki az akkumulátort.</li> <li>▶ Tisztítsa meg az elektromos érintkezőket az akkumulátorüregben.</li> <li>▶ Helyezze be az akkumulátort.</li> <li>▶ Kapcsolja be a sövénynyírót.</li> <li>▶ Ha továbbra is 4 LED villog pirosan: Ne használja az akkumulátort és forduljon STIHL márkakereskedéshez.</li> </ul>
		A sövénynyíró és az akkumulátor közötti elektromos összekötés megszakadt.	<ul style="list-style-type: none"> <li>▶ Vegye ki az akkumulátort.</li> <li>▶ Tisztítsa meg az elektromos érintkezőket az akkumulátorüregben.</li> <li>▶ Helyezze be az akkumulátort.</li> </ul>
		A sövénynyíró vagy az akkumulátor nedves.	<ul style="list-style-type: none"> <li>▶ Szárítsa ki a sövénynyírót vagy az akkumulátort,  18.7.</li> </ul>
		A vágókések nehezen járnak.	<ul style="list-style-type: none"> <li>▶ Fújja be a vágókéseket mindkét oldalon STIHL gyantaoldóval.</li> <li>▶ Amennyiben a sövénynyíró bekapcsoláskor továbbra sem indul be: Ne használja a sövénynyírót és forduljon STIHL márkakereskedéshez.</li> </ul>
A sövénynyíró üzem közben kikapcsolódik.	3 LED pirosan világít.	A sövénynyíró túl meleg.	<ul style="list-style-type: none"> <li>▶ Vegye ki az akkumulátort.</li> <li>▶ Várja meg, amíg a sövénynyíró lehül.</li> </ul>
		Elektromos zavar áll fenn.	<ul style="list-style-type: none"> <li>▶ Vegye ki, majd tegye vissza az akkumulátort.</li> <li>▶ Kapcsolja be a sövénynyírót.</li> </ul>
A sövénynyíró működési ideje túl rövid.		Az akkumulátor nincs teljesen feltöltve.	<ul style="list-style-type: none"> <li>▶ Töltse fel teljesen az akkumulátort.</li> </ul>
		Az akkumulátor élettartama lejárt.	<ul style="list-style-type: none"> <li>▶ Cserélje ki az akkumulátort.</li> </ul>

## 17.2 A töltőkészülék üzemzavarainak elhárítása

Üzemzavar	A töltőkészüléken lévő LED	Oka	Megoldás
Az akku nem töltődik.	A LED pirosan világít.	Túl meleg vagy túl hideg az akkumulátor.	<ul style="list-style-type: none"> <li>▶ Hagyja az akkumulátort a töltőkészülékben.</li> <li>▶ A töltési folyamat automatikusan megkezdődik, amint eléri a megengedett hőmérsékleti tartományt.</li> </ul>
	A LED pirosan villog.	A töltőkészülék és az akku közötti elektro-	<ul style="list-style-type: none"> <li>▶ Vegye ki az akkumulátort.</li> </ul>

Üzemzavar	A töltőkészüléken lévő LED	Oka	Megoldás
		mos összeköttetés megszakadt.	<ul style="list-style-type: none"> <li>▶ Tisztítsa meg a töltőkészüléken lévő elektromos érintkezőket.</li> <li>▶ Helyezze be az akkumulátort.</li> </ul>
		Üzemzavar áll fenn a töltőkészülékben.	▶ Ne használja a töltőkészüléket, és forduljon STIHL márkaszervizhez.
		Üzemzavar áll fenn az akkumulátorban.	▶ Ne használja az akkumulátort és forduljon STIHL márkaszervizhez.
A töltőkészülék nem végez öntesztet.	A LED nem világít kb. 1 másodpercig zölden, és kb. 1 másodpercig pirosan.	A töltőkészülékhez menő elektromos kapcsolat rövid időre megszakadt.	<ul style="list-style-type: none"> <li>▶ Húzza ki a hálózati csatlakozódugót a konnektorból.</li> <li>▶ Várjon 1 percet.</li> <li>▶ Dugja be a hálózati csatlakozódugót a konnektorbába.</li> </ul>

## 18 Műszaki adatok

### 18.1 Sövénynyíró STIHLHSA 40.0

#### HSA 30.0

- Engedélyezett akkumulátor: STIHL AS
- Súly akkumulátor nélkül: 2,0 kg

#### HSA 40.0

- Engedélyezett akkumulátor: STIHL AS
- Súly akkumulátor nélkül: 2,1 kg

A működési időről bővebben a [www.stihl.com/battery-life](http://www.stihl.com/battery-life) oldalon tájékozódhat.

### 18.2 Vágókések

#### HSA 30.0

- Fogtávolság: 22 mm
- Vágási hossz: 450 mm
- Élezési szög: 34°

#### HSA 40.0

- Fogtávolság: 24 mm
- Vágási hossz: 500 mm
- Élezési szög: 31°

### 18.3 Akkumulátor STIHL AS

- Akkumulátor-technológia: Lítium ionos
- Feszültség: 10,8 V
- Kapacitás Ah-ban: lásd a teljesítménytáblát
- Energiatartalom Wh-ban: lásd a teljesítménytáblát
- Súly kg-ban: lásd a teljesítménytáblát

### 18.4 Töltőkészülék STIHL AL 1

- Névleges feszültség: lásd a teljesítménytáblát
- Frekvencia: lásd a teljesítménytáblát
- Névleges teljesítmény: lásd a teljesítménytáblát
- Töltőáram: lásd a teljesítménytáblát

- Az engedélyezett STIHL AS akkumulátor maximális energiatartalma: 12,5 Ah

A töltési időkről bővebben a [www.stihl.com/charging-times](http://www.stihl.com/charging-times) oldalon tájékozódhat.

### 18.5 Hosszabbítóvezetékek

Amennyiben hosszabbítóvezeték használatát, úgy annak ereinek a feszültségtől és a hosszabbítóvezeték hosszától függően legalább a következő átmérővel kell rendelkezniük:

#### Amennyiben a teljesítménytáblán a névleges feszültség 220 V és 240 V közötti:

- Vezeték hossz 20 m-ig: AWG 15 / 1,5 mm<sup>2</sup>
- Vezeték hossz 20 m-től 50 m-ig: AWG 13 / 2,5 mm<sup>2</sup>

#### Amennyiben a teljesítménytáblán a névleges feszültség 100 V és 127 V közötti:

- Vezeték hossz 10 m-ig: AWG 14 / 2,0 mm<sup>2</sup>
- Vezeték hossz 10 m-től 30 m-ig: AWG 12 / 3,5 mm<sup>2</sup>

## 18.6 Hőmérsékleti határértékek



### FIGYELMEZTETÉS

- Az akkumulátor nincs védve az összes környezeti hatás ellen. Amennyiben az akkumulátort kitesszük bizonyos környezeti hatásoknak, az akkumulátor tüzet foghat vagy felrobbanhat. Súlyos személyi sérülések és anyagi károk keletkezhetnek.
  - ▶ Ne töltsd az akkumulátort - 20 °C alatt vagy + 50 °C felett.
  - ▶ Ne használja a sövénynyíró, az akkumulátort vagy a töltőt - 20 °C alatt vagy + 50 °C felett.
  - ▶ Ne tárolja a sövénynyíró, az akkumulátort vagy a töltőkészülékét - 20 °C alatt vagy + 70 °C felett.

## 18.7 Ajánlott hőmérsékleti tartományok

A sövénynyíró, az akkumulátor és a töltő optimális teljesítménye érdekében tartsa be az alábbi hőmérsékleti tartományokat:

- Töltés: + 5 °C és + 40 °C között
- Használat: - 10 °C és + 40 °C között
- Tárolás: - 20 °C és + 50 °C között

Ha az akkumulátort a javasolt hőmérsékleti tartományokon kívül töltik, használják vagy tárolják, akkor csökkenhet a teljesítmény.

Ha az akkumulátor nedves vagy nedves, hagyja az akkumulátort legalább 48 órán át száradni + 15 °C felett és + 50 °C alatt, valamint 70 % alatti páratartalom mellett. A magasabb páratartalom meghosszabbíthatja a száradási időt.

## 18.8 Zaj- és rezgésértékek

A zajszint  $K$ -értéke 2 dB(A). A zajteljesítményszint  $K$ -értéke 2 dB(A). A rezgésértékek  $K$ -értéke 2 m/s<sup>2</sup>.

A STIHL hallásvédő viselését javasolja.

### HSA 30.0

- Zajszint  $L_{pA}$  az EN 62841-4-2 szerint mérve: 82 dB(A).
- Zajteljesítményszint  $L_{WA}$  az EN 62841-4-2 szerint mérve: 90 dB(A).
- Rezgésérték  $a_{HV}$  az EN 62841-4-2 szerint mérve:
  - Kezelőfogantyú: 1,4 m/s<sup>2</sup>.
  - Kengyelfogantyú: 1,9 m/s<sup>2</sup>.

### HSA 40.0

- Zajszint  $L_{pA}$  az EN 62841-4-2 szerint mérve: 82 dB(A).
- Zajteljesítményszint  $L_{WA}$  az EN 62841-4-2 szerint mérve: 90 dB(A).
- Rezgésérték  $a_{HV}$  az EN 62841-4-2 szerint mérve:
  - Kezelőfogantyú: 1,4 m/s<sup>2</sup>.
  - Kengyelfogantyú: 1,9 m/s<sup>2</sup>.

A megadott rezgési értékeket szabványos vizsgálati eljárás szerint mérték, és az elektromos készülékek összehasonlításához lehet őket felhasználni. A ténylegesen fellépő vibrációs értékek eltérhetnek a megadott értékektől, az alkalmazás módjától függően. A megadott rezgési értékeket a rezgési terhelés első felméréséhez lehet használni. A tényleges rezgési terhelést fel kell becsülni. Ilyenkor azt az időt is figyelembe kell venni, amikor az elektromos készülék nem működik, továbbá azt az időt is, amikor az bekapcsolt állapotban van, de terhelés nélkül működik.

A 2002/44/EK irányelv munkaadókra vonatkozó rezgéssel kapcsolatos előírásainak betartásáról szóló információk a [www.stihl.com/vib](http://www.stihl.com/vib) webhelyen található.

## 18.9 REACH

A REACH megnevezés az Európai Unió által meghatározott előírás a kémiai anyagok regisztrálásához, értékeléséhez és engedélyezéséhez.

A REACH rendelet betartásához szükséges információkról a [www.stihl.com/reach](http://www.stihl.com/reach) oldalon tájékozódhat.

## 19 Pótalkatrészek és tartozékok

### 19.1 Pótalkatrészek és tartozékok

**STIHL** Ezek a szimbólumok eredeti STIHL pótalkatrészeket és eredeti STIHL tartozékokat jelölnek.

A STIHL eredeti STIHL pótalkatrészek és eredeti STIHL tartozékok használatát ajánlja.

A STIHL a folyamatos piacfigyelés ellenére sem tudja megítélni más gyártók pótalkatrészeit és tartozékait megbízhatóság, biztonság és alkalmaság tekintetében, valamint a STIHL nem tud azok alkalmazásáért felelősséget vállalni.

Eredeti STIHL pótalkatrészek és eredeti STIHL tartozékok STIHL márkakereskedésben kaphatók.

## 20 Ártalmatlanítás

### 20.1 A sövénynyíró, az akkumulátor és a töltőkészülék ártalmatlanítása

A hulladékkezeléssel kapcsolatos információk a helyi hatóságoknál vagy STIHL márkaszervizben beszerezhetők.

A szakszerűtlen ártalmatlanítás károsíthatja az egészséget és megterhelheti a környezetet.

- ▶ A STIHL termékeket a csomagolással együtt vigye el újrahasznosítás céljából egy megfelelő gyűjtőhelyre a helyi előírásoknak megfelelően.
- ▶ Tilos a háztartási szemétbe kidobni.

## 21 EK Megfelelőségi nyilatkozat

### 21.1 Sövénynyíró STIHLHSA 40.0, HSA 30.0

ANDREAS STIHL AG & Co. KG  
Badstraße 115  
D-71336 Waiblingen

Németország

teljes felelőssége tudatában nyilatkozik, hogy a

- Kivétel: Akkumulátoros sövénynyíró
- Gyártó márkaneve: STIHL
- Típus: STIHL HSA 30.0,
- Sorozatszám: HA08

megfelel a 2011/65/EU, 2006/42/EK, 2014/30/EU és 2000/14/EK irányelvek vonatkozó rendelkezéseinek, tervezése és kivitelezése pedig összhangban áll az alábbi szabványok gyártás időpontjában érvényes verzióival: EN 55014-1, EN 55014-2, EN 62841-1 és EN 62841-4-2.

Alkalmazott megfelelőség-értékelési eljárás a 2000/14/EK irányelv V. függeléke szerint.

#### HSA 30.0

- Mért zajteljesítményszint: 90 dB(A)
- Garantált zajteljesítményszint: 92 dB(A)

#### HSA 40.0

- Mért zajteljesítményszint: 90 dB(A)
- Garantált zajteljesítményszint: 92 dB(A)

A műszaki dokumentációt az ANDREAS STIHL AG & Co. KG Produktzulassung részlege őrzi.

A gép gyártási éve, a gyártó ország és a gép száma a sövénynyíron van feltüntetve.

Waiblingen, .03

ANDREAS STIHL AG & Co. KG

nevében 

Robert Olma, Vice President, Regulatory Affairs & Global Governmental Relations

## 22 A gyártó UK/CA megfelelő-ségi nyilatkozata

### 22.1 STIHL sövénynyírók HSA 30.0,

**UK  
CA**

ANDREAS STIHL AG & Co. KG  
Badstraße 115  
D-71336 Waiblingen

Németország

teljes felelőssége tudatában nyilatkozik, hogy a

- Kivétel: Akkumulátoros sövénynyíró
- Gyártó márkaneve: STIHL
- Típus: HSA 30.0,
- Sorozatszám: HA08

megfelel az Egyesült Királyság szabályozásának The Restriction of the Use of Certain Hazardous Substances in Electrical and Electronic Equipment Regulations 2012, Supply of Machinery (Safety) Regulations 2008, Electromagnetic Compatibility Regulations 2016 és Noise Emission in the Environment by Equipment for use Outdoors Regulations 2001 vonatkozó rendelkezéseinek, és a gyártás napján érvényes következő szabványok verzióinak megfelelően lett kifejlesztve és gyártva: EN 55014-1, EN 55014-2, EN 62841-1 és EN 62841-2.

Alkalmazott megfelelőségértékelési eljárás az Egyesült Királyság rendelete szerint Noise Emission in the Environment by Equipment for use Outdoors Regulations 2001 Schedule 8.

#### HSA 30.0

- Mért zajteljesítményszint: 90 dB(A)
- Garantált zajteljesítményszint: 92 dB(A)

#### HSA 40.0

- Mért zajteljesítményszint: 90 dB(A)
- Garantált zajteljesítményszint: 92 dB(A)

A műszaki dokumentációt az ANDREAS STIHL AG & Co. KG őrzi.

A gép gyártási éve, a gyártó ország és a gép száma a sөvénnyíron van feltüntetve.

Waiblingen, 09.03

ANDREAS STIHL AG & Co. KG

nevében 

Robert Olma, Vice President, Regulatory Affairs & Global Governmental Relations

## 23 Címek

www.stihl.com

## 24 Általános biztonsági előírások az elektromos szerszámokhoz

### 24.1 Bevezető

Ez a fejezet a motoros meghajtású, elektromos kéziszerszámokra vonatkozó EN/IEC 62841 európai szabvány általános biztonsági előírásait ismereti.

A STIHL számára előírás, hogy a szövegeket kinyomtassa.

Az „Elektromos biztonság” című fejezetben az áramütés elkerülésére vonatkozóan közölt biztonsági előírások nem alkalmazhatók akkumulátoros üzemi STIHL termékekre.

### FIGYELMEZTETÉS

- **Olvassa el az összes biztonsági előírást, utasítást, ábrát és műszaki adatot, amelyekkel ezt az elektromos kéziszerszámot ellátták.** Ha nem tartja be az alábbi utasításokat, annak áramütés, égési sérülés és/vagy súlyos sérülés lehet a következménye. **Őrizze meg az összes biztonsági előírást és utasítást a későbbi használatához.**

A biztonsági előírásokban használt „elektromos szerszám” megjelölés egyaránt vonatkozik a hálózati árammal működtetett (hálózati vezetékkel rendelkező), valamint az akkumulátorról működtetett (hálózati vezeték nélküli) elektromos szerszámokra.

### 24.2 Munkaterületi biztonság

- a) **A munkaterület legyen mindig tiszta és jól megvilágított.** A rendetlen vagy a meg nem világított munkaterület balesetveszélyes.

- b) **Az elektromos szerszámmal tilos robbanásveszélyes környezetben dolgozni, ahol éghető folyadék, gáz vagy por található.** Az elektromos szerszámok szikrákat keltenek, amelyek lángra lobbanthatják a porokat vagy gőzöket.
- c) **Az elektromos szerszám használata közben tartsa távol a munkaterülettől gyerekeket és másokat.** Ha elterelik a figyelmét, elveszítheti az elektromos szerszám feletti uralmát.

### 24.3 Elektromos biztonság

- a) **Az elektromos szerszám csatlakozódugója legyen a hálózati konnektorba illő. Tilos a csatlakozódugót bármilyen módon megváltoztatni. Tilos adapter-csatlakozódugót használni a védőföldeléses elektromos szerszámokhoz.** Kiseb az áramütés veszélye, ha nem módosítja a csatlakozódugót és a megfelelő dugaszolóaljzatot.
- b) **Ne érjen hozzá földelt felületekhez, mint pl. csövek, fűtés, tűzhely és hűtőszekrény.** Nagyobb az áramütés veszélye, ha az Ön teste földelt.
- c) **Az elektromos szerszámot ne érje eső és nedvesség.** Növeli az az áramütés veszélyét, ha az elektromos szerszámba víz kerül.
- d) **Ne használja a csatlakozóvezetékét a rendeltetésétől eltérő célra. Soha ne használja az csatlakozóvezetékét hordozásra, húzásra vagy az elektromos szerszám dugaszának kihúzására. Tartsa távol a csatlakozóvezetékét melegtől, olajtól, éles szélektől, valamint mozgó alkatrészeketől.** A sérült vagy az összegabalyodott csatlakozóvezeték növeli az áramütés veszélyét.
- e) **Ha az elektromos szerszámmal a szabadban dolgozik, csak olyan hosszabbító vezeték alkalmazzon, amelynek használata a szabadban kifejezetten engedélyezett.** A szabadban történő használatra engedélyezett hosszabbító vezeték alkalmazása csökkenti az áramütés veszélyét.
- f) **Ha az elektromos szerszám működtetése nedves környezetben feltétlenül szükséges, használjon FI-relét (hibaáram-védőkapcsolót).** A FI-relé alkalmazása csökkenti az áramütés veszélyét.

### 24.4 Személyi biztonság

- a) **Figyelmesen dolgozzon, figyeljen arra, amit csinál, és körültekintően bánjon az elektromos szerszámmal. Tilos használni az elektromos szerszámmal.**

- romos szerszámot fáradtság esetén, valamint drogok, alkohol vagy gyógyszerek hatása alatt.** Az elektromos szerszám használata közbeni pillanatnyi figyelemkiesés is súlyos sérülésekkel járhat.
- b) **Mindig viseljen egyéni védőfelszerelést, és mindig hordjon védőszemüveget.** Az elektromos szerszám fajtájától és alkalmazásától függő személyi védőfelszerelés, úgymint a porvédő maszk, csúszásmentes biztonsági cipő, védősisak vagy zajvédő viselése, csökkeníti a sérülések veszélyét.
- c) **Kerülje el a véletlenszerű üzembe helyezést. Győződjön meg arról, hogy az elektromos szerszám kikapcsolt állapotban van, mielőtt az áramellátáshoz és/vagy az akkumulátorhoz csatlakoztatja, felveszi vagy viszi.** Ha az elektromos szerszám vitelekor az ujjá a kapcsolón van, vagy ha az elektromos szerszámot bekapcsolt állapotban csatlakoztatja az áramellátáshoz, könnyen baleset történhet.
- d) **Az elektromos szerszám bekapcsolása előtt távolítsa el a beállításához szükséges szerszámokat és villáskulcsokat.** Az elektromos szerszám forgó alkatrészén lévő szerszám vagy kulcs sérülést okozhat.
- e) **Kerülje a rendellenes testtartást. Ügyeljen a szilárd álláshelyzetre, és mindig tartsa meg egyensúlyát.** Ezáltal váratlan helyzet esetén is biztosabban meg tudja tartani az elektromos szerszámot.
- f) **Viseljen megfelelő ruházatot. Tilos a bő ruházat és ékszerek viselése. Haját és ruházatát tartsa távol a mozgó alkatrészekről.** A laza ruházat, az ékszer vagy a hosszú haj beleakadhat a mozgó alkatrészekbe.
- g) **Amennyiben lehetőség van porelszívó- és -felfogó berendezések felszerelésére, ezeket csatlakoztassa és használja helyesen.** A porelszívó adapter alkalmazása csökkenti a por általi veszélyeztetést.
- h) **Ne adja át magát hamis biztonságérzetnek és ne hagyja figyelmen kívül az elektromos szerszámokra vonatkozó biztonsági előírásokat, még akkor sem, ha már úgy érzi, többszöri használat után már kellően jártas az elektromos szerszám kezelését illetően.** A figyelmetlen használat a másodperc tört része alatt súlyos sérülésekhez vezethet.

## 24.5 Az elektromos szerszám használata és kezelése

- a) **Ne terhelje túl az elektromos szerszámot. A munkavégzéshez használja az ahhoz legjobban illő elektromos szerszámot.** A megfelelő elektromos szerszámmal a meghatározott teljesítménytartományon belül sokkal jobban és biztonságosabban végezheti a munkáját.
- b) **Tilos használni olyan elektromos szerszámot, amelynek rossz a kapcsolója.** Az olyan elektromos szerszám, amely nem kapcsolható be vagy ki, veszélyes, ezért meg kell javítani.
- c) **Húzza ki a csatlakozódugót a hálózati csatlakozóaljzatból, és/vagy távolítsa el a levehető akkumulátort, mielőtt gébbeállítást végezne, munkaeszközrészeket cserélne vagy az elektromos szerszámot eltenné.** Ezzel az óvintézkedéssel megakadályozza az elektromos szerszám véletlen beindulását.
- d) **Az elektromos szerszámot olyan helyen tárolja, ahol gyermekek nem férhetnek hozzá. Ne használja olyan személy az elektromos szerszámot, aki nem ismeri a használatát vagy nem olvasta el a használati utasítást.** Az elektromos szerszám használata nagyon veszélyes, ha azt tapasztalatlan személy használja.
- e) **Gondosan tartsa karban az elektromos szerszámokat és a munkaeszközt. Ellenőrizze le, hogy a mozgó alkatrészek kifogástalanul működnek, nem akadnak, az alkatrészek nem törtek vagy sérültek, mert ezek hátrányosan befolyásolják az elektromos szerszám működését. A sérült alkatrészeket az elektromos szerszám használata előtt javíttassa meg.** Sok balesetet okoznak a rosszul karbantartott elektromos szerszámok.
- f) **A vágószerszámokat tartsa éles és tiszta állapotban.** Az éles vágóélű, gondosan ápolat vágószerszámok kevésbé szorulnak be, és könnyebben irányíthatóak.
- g) **Az elektromos szerszámot, a munkaeszközt, munkaeszközöket stb. kizárólag ezeknek az utasításoknak megfelelően használja. Vegye figyelembe emellett a munkafeltételeket és az elvégzendő munkálatot is.** Veszélyes helyzeteket okozhat, ha az elektromos szerszámot nem a rendeltetése szerinti célra használja.
- h) **Tartsa mindig szárazon, tisztán, olaj- és zsírmentesen a markolatokat és a fogantyúfelületeket.** A csúszós markolatok és fogantyú-

felületek nem teszik lehetővé az elektromos szerszám biztonságos kezelését és irányítását az előre nem látható szituációkban.

## 24.6 Az akkumulátoros szerszám használata és kezelése

- a) **Csak a gyártó által ajánlott töltő készülékkel tölts fel az akkumulátort.** Egy olyan töltő készülék esetében, amelyik csak bizonyos akkumulátor fajtákhoz használható, fennáll a tűzveszély, amennyiben más fajta akkumulátort töltenek fel vele.
- b) **Az elektromos szerszámokban csak az arra célra szánt akkumulátorokat használja.** Más akkumulátorok használata sérülést és tüzet okozhat.
- c) **A használaton kívüli akkumulátort tartsa távol az irodai gémkapcsoktól, érméktől, szegektől, csavaroktól és más olyan kisméretű fém tárgyaktól, amelyek az érintkezők rövidzárlatát okozhatják.** Az akkumulátor érintkezők közötti rövidzárlat égési sérülést, vagy tüzet okozhat.
- d) **Hibás használat során az akkumulátorból kifolyhat a benne lévő folyadék. Ne érjen önhöz a folyadék. Ha véletlenül érintkezett vele, öblítse le vízzel. Ha a folyadék a szemébe kerül, a kimosáson kívül haladéktalanul forduljon orvoshoz. A kifolyó akkumulátor folyadék bőrpírt, vagy égést is okozhat.**
- e) **Ne használjon sérült vagy módosított akkumulátort.** A sérült vagy módosított akkumulátorok előre nem látható módon viselkedhetnek és tűz-, robbanás- vagy sérülésveszélyhez vezethetnek.
- f) **Soha ne tegyen ki akkumulátort tűznek vagy túl magas hőmérsékletnek.** A tűz, vagy a 130 °C (265 °F) feletti hőmérséklet robbanást idézhet elő.
- g) **Kövesse a töltésre vonatkozó összes előírást és soha ne töltsd az akkumulátort vagy az akkumulátoros szerszámot az üzemeltetési útmutatóban meghatározott hőmérsékleti tartományon kívül.** A hibás, vagy az engedélyezett hőmérsékleti tartományon kívüli töltés az akkumulátor károsodásához és a tűzveszély növekedéséhez vezethet.

## 24.7 Szerviz

- a) **Az elektromos szerszámokat csakis szaképpert szakemberekkel és csakis eredeti**

**alkatrészeket felhasználva javíttassuk meg.**

Ezáltal biztosított az, hogy az elektromos szerszám használata továbbra is biztonságos marad.

- b) **Sérült akkumulátorok karbantartása, javítása tilos!** Az akkumulátorok karbantartását, javítását kizárólag a gyártó, vagy a gyártó által felhatalmazott ügyfélszolgálatok végezhetik.

## 24.8 Sövénynyírókra vonatkozó biztonsági előírások

Sövénynyírókra vonatkozó általános biztonsági előírások

- a) **Ne használja a sövénynyírót rossz időben, különösen akkor, ha zivatarveszély áll fenn.** Ez csökkenti a villámcsapás veszélyét.
- b) **Tartsa távol az összes elektromos vezetéket a vágási területtől.** A vezetékek a bozótban és a bokrokban takarásban lehetnek, és véletlenül a kés beléjük vághat.
- c) **Viseljen hallásvédőt.** A megfelelő egyéni védőfelszerelés csökkenti a halláskárosodás kockázatát.<sup>9</sup>
- d) **Csak a sövényvágókat fogja meg a szigetelt markolatfelületeken, mivel a vágókés eltalálhatja a rejtett elektromos vezetékeket.** Ha a kések áramvezető vezetékkel érintkeznek, a berendezés fém alkatrészei feszültség alá kerülhetnek, ami áramütést okozhat.
- e) **Minden testrészét tartsa távol a késtől. A forgó késekkel a levágott anyag eltávolítása tilos, és azzal a levágandó anyagot ne próbálja megfogni sem.** A kések a kapcsoló kikapcsolása után tovább forognak. Ha a sövénynyíró használatakor nem figyelünk, még ha csak egy pillanatra is, az súlyos baleseteket okozhat.
- f) **Győződjön meg róla, hogy minden kapcsoló ki van kapcsolva, és az akkumulátor el van távolítva vagy le van választva, mielőtt eltávolítaná a beszorult vágandó anyagot, vagy mielőtt a gépen karbantartást végezne.** Ha a becsípődött anyag eltávolításakor a sövénynyíró váratlanul működésbe lép, az súlyos sérülésekhez vezethet.
- g) **A sövénynyírót nyugalomban álló késsel, a fogantyúnál fogva vigye, közben vigyázzon, hogy ne működtesse a kapcsolót.** A sövénynyíró helyes hordozása csökkenti a véletlen

<sup>9</sup>Hangnyomásszint > 85 dB(A)

bekapcsolás és az emiatt bekövetkező vágásos sérülés veszélyét.

- h) **A sövénynyíró szállításakor valamint tárolásakor a burkolatot mindig húzza rá a késekre.** A sövénynyíró szakszerű kezelése csökkentte a kés által okozott sérülés veszélyét.

## Índice

1	Prefácio.....	195
2	Informações relativas a este manual de instruções.....	195
3	Vista geral.....	196
4	Indicações de segurança .....	197
5	Tomar o corta-sebes operacional.....	204
6	Carregamento da bateria e LEDs.....	204
7	Colocação e remoção da bateria.....	206
8	Ligação e desconexão do corta-sebes... 206	
9	Verificar o corta-sebes e a bateria.....	206
10	Trabalhar com o corta-sebes.....	207
11	Após o trabalho.....	208
12	Transporte.....	208
13	Armazenamento.....	208
14	Limpeza.....	209
15	Fazer a manutenção.....	209
16	Reparar.....	210
17	Eliminação de avarias.....	210
18	Dados técnicos.....	211
19	Peças de reposição e acessórios.....	213
20	Eliminar.....	213
21	Declaração de conformidade CE.....	213
22	Declaração de conformidade UKCA.....	214
23	Endereços.....	214
24	Indicações de segurança gerais para ferramentas eléctricas.....	214

## 1 Prefácio

Estimados clientes,

ficamos muito satisfeitos pelo facto de ter escolhido a STIHL. Desenvolvemos e fabricamos os nossos produtos com a máxima qualidade e de acordo com as necessidades dos nossos clientes. Por isso, os produtos oferecem uma elevada fiabilidade mesmo sob condições de esforço extremo.

Também na assistência a STIHL é uma marca de excelência. O nosso revendedor autorizado garante aconselhamento e formação competente, e um acompanhamento técnico aprofundado.

STIHL apoia explicitamente uma gestão sustentável e responsável dos recursos naturais. Este manual de instruções pretende ajudá-lo a utilizar o seu produto STIHL de forma segura e respeitadora do ambiente durante um longo período de tempo.

Agradecemos a sua confiança e esperamos que aprecie o seu produto STIHL.



Dr. Nikolas Stihl

## IMPORTANTE! LER E GUARDAR ANTES DA UTILIZAÇÃO.

## 2 Informações relativas a este manual de instruções

### 2.1 Documentos legais

São válidas as indicações de segurança locais.

- ▶ Além deste manual de instruções, devem ser lidos, compreendidos e guardados os seguintes documentos:
  - Informação relativa à segurança para baterias e produtos com bateria incorporada da STIHL: [www.stihl.com/safety-data-sheets](http://www.stihl.com/safety-data-sheets)

### 2.2 Identificação das advertências no texto



- A indicação chama a atenção para perigos que podem provocar ferimentos graves ou a morte.
  - ▶ As medidas mencionadas podem evitar ferimentos graves ou a morte.

### AVISO

- A indicação chama a atenção para perigos que podem provocar danos materiais.
  - ▶ As medidas mencionadas podem evitar danos materiais.

### 2.3 Símbolos no texto



Este símbolo faz referência a um capítulo deste manual de instruções.

### 3 Vista geral

#### 3.1 Corta-sebes, bateria e carregador

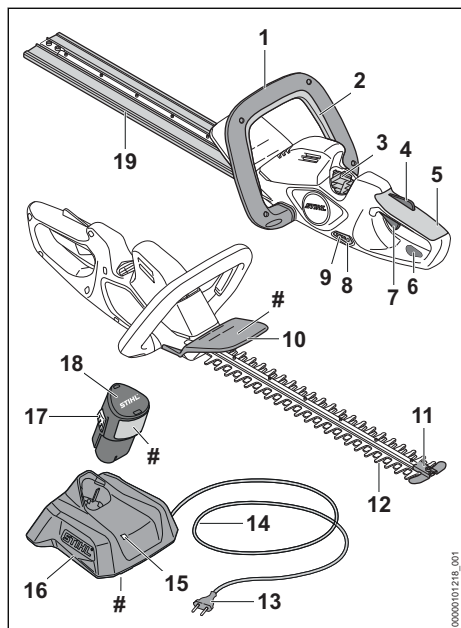

##### 1 Pega circular

A pega circular destina-se à operação, condução e transporte do corta-sebes.

##### 2 Arco de comando

O arco de comando liga e desliga o corta-sebes juntamente com a alavanca de comando.

##### 3 Compartimento da bateria

O compartimento da bateria aloja a bateria.

##### 4 Bloqueio da alavanca de comando

O bloqueio da alavanca de comando bloqueia a alavanca de comando.

##### 5 Cabo de operação

A pega de comando destina-se a operar, segurar e conduzir o corta-sebes.

##### 6 Olhal

O olhal permite pendurar o corta-sebes.

##### 7 Alavanca de comando

A alavanca de comando liga e desliga o corta-sebes juntamente com o arco de comando.

##### 8 Tecla de pressão

A tecla de pressão ativa os LEDs no corta-sebes.

##### 9 LEDs

Os LEDs mostram o nível de carga da bateria e indicam falhas.

##### 10 Proteção das mãos

A proteção das mãos protege a mão que está a segurar na pega circular contra o contacto com as lâminas de corte.

##### 11 Proteção de guia

A proteção de guia protege a ponta da lâmina de corte do contacto com objetos.

##### 12 Lâmina de corte

As lâminas de corte cortam o material pretendido.

##### 13 Ficha de rede

A ficha de rede liga a linha de conexão a uma tomada.

##### 14 Linha de conexão

A linha de conexão liga o carregador à ficha de rede.

##### 15 LED

O LED mostra o estado do carregador.

##### 16 Carregador

O carregador carrega a bateria.

##### 17 Gancho de retenção

O gancho de retenção mantém a bateria no compartimento da bateria.

##### 18 Bateria

A bateria fornece energia ao corta-sebes.

##### 19 Proteção da lâmina

A proteção da lâmina protege contra o contacto com as lâminas de corte.

#### # Placa de identificação com o número da máquina

#### 3.2 Símbolos

Os símbolos podem estar presentes no corta-sebes, na bateria e no carregador e têm o seguinte significado:



O LED está aceso ou pisca a verde. A bateria está a ser carregada.



O LED emite uma luz intermitente vermelha. Entre a bateria e o carregador não existe nenhum contacto elétrico ou existe uma falha na bateria ou no carregador.



Nível de potência sonora garantido segundo a Diretiva 2000/14/CE em dB(A) para tornar equiparáveis as emissões de ruído de produtos.

 A indicação ao lado do símbolo chama a atenção para o conteúdo energético da bateria de acordo com a especificação do fabricante das células da bateria. O conteúdo energético disponível durante a utilização é menor.

 Usar o aparelho elétrico num recinto fechado e seco.

 Não eliminar o produto juntamente com o lixo doméstico.

 Ler, compreender e guardar o manual de instruções.

## 4 Indicações de segurança

### 4.1 Símbolos de aviso

#### 4.1.1 Corta-sebes

Os símbolos de aviso presentes no corta-sebes têm o seguinte significado:

 Seguir as instruções de segurança e as respetivas medidas a tomar.

 Ler, compreender e guardar o manual de instruções.

 Usar óculos de proteção.

 Não tocar em lâminas de corte em movimento.

 Retirar a bateria durante pausas no trabalho e durante o transporte, o armazenamento, a manutenção ou a reparação.

 Proteger o corta-sebes da chuva e da humidade.

#### 4.1.2 Bateria

Os símbolos de aviso presentes na bateria têm o seguinte significado:

 Seguir as instruções de segurança e as respetivas medidas a tomar.

 Ler, compreender e guardar o manual de instruções.

 Proteger a bateria do calor e do fogo.

 Não mergulhar a bateria em líquidos.

#### 4.1.3 Carregador

Os símbolos de aviso presentes no carregador têm o seguinte significado:

 Seguir as instruções de segurança e as respetivas medidas a tomar.

 Ler, compreender e guardar o manual de instruções.

 Proteger o carregador da chuva e humidade.

### 4.2 Utilização prevista

O corta-sebes STIHL HSA 30.0 ou HSA 40.0 destina-se ao corte de sebes, arbustos, moitas e mato.

O corta-sebes não deve ser usado à chuva.

A energia do corta-sebes provém da bateria STIHL AS.

O carregador STIHL AL 1 permite carregar a bateria STIHL AS.

## ⚠ ATENÇÃO

- Baterias e carregadores não autorizados pela STIHL para o corta-sebes podem provocar incêndios e explosões. As pessoas podem sofrer ferimentos graves ou fatais e podem ocorrer danos materiais.
  - ▶ Usar o corta-sebes com uma bateria STIHL AS.
  - ▶ Carregar a bateria STIHL AS com um carregador STIHL AL 1.
- Se o corta-sebes, a bateria ou o carregador não forem usados para a finalidade prevista, as pessoas podem sofrer ferimentos graves ou fatais e podem ocorrer danos materiais.
  - ▶ Utilizar o corta-sebes, a bateria e o carregador da forma descrita neste manual de instruções.

## 4.3 Requisitos a cumprir pelo utilizador

### ⚠ ATENÇÃO

- Utilizadores sem formação não conseguem identificar nem avaliar os perigos do corta-sebes, da bateria nem do carregador. O utilizador ou outras pessoas podem sofrer ferimentos graves ou fatais.



- ▶ Ler, compreender e guardar o manual de instruções.

- ▶ Se o corta-sebes, a bateria ou o carregador for entregue a uma outra pessoa: entregar também o manual de instruções.
- ▶ Certifique-se de que o utilizador cumpre os seguintes requisitos:
  - O utilizador não está cansado.
  - O utilizador está fisicamente, mentalmente e psicologicamente apto para operar e trabalhar com o corta-sebes, a bateria e o carregador. Se o utilizador apresentar capacidades físicas, sensoriais ou mentais limitadas, ele apenas poderá trabalhar com a máquina sob supervisão ou de acordo com as indicações de uma pessoa responsável.
  - O utilizador consegue identificar e avaliar os riscos do corta-sebes, da bateria e do carregador.
  - O utilizador é maior de idade ou está a frequentar um curso de formação profissional sob orientação, em conformidade com os regulamentos nacionais.
  - O utilizador recebeu formação de um concessionário especializado STIHL ou de uma pessoa tecnicamente competente, antes de trabalhar pela primeira vez com o corta-sebes e antes de usar o carregador.
  - O utilizador não está sob o efeito de álcool, medicamentos ou drogas.
- ▶ Caso existam dúvidas: consultar um concessionário especializado STIHL.

## 4.4 Vestuário e equipamento

### ⚠ ATENÇÃO

- Durante o trabalho, os cabelos compridos correm o risco de serem puxados pelo corta-sebes. O utilizador pode sofrer ferimentos graves.
  - ▶ Prender os cabelos compridos e certificar-se de que ficam presos acima dos ombros.

- Durante o trabalho, podem ser lançados objetos a alta velocidade. O utilizador pode sofrer ferimentos.



- ▶ Usar óculos de proteção justos. Os óculos de proteção adequados são verificados de acordo com a norma EN 166 ou com as disposições nacionais e estão disponíveis comercialmente com a correspondente identificação.
- ▶ Usar mangas compridas e justas e calças compridas.
- Durante o trabalho pode levantar-se poeira. As poeiras inaladas podem ser nocivas para a saúde e provocar reações alérgicas.
  - ▶ Caso se levante poeira: usar uma máscara de proteção contra poeira.
- Vestuário desadequado pode prender-se em madeira, mato e no corta-sebes. Um utilizador sem vestuário adequado pode sofrer ferimentos graves.
  - ▶ Usar vestuário justo ao corpo.
  - ▶ Não usar cachecol/lenço nem adornos.
- Durante o trabalho o utilizador poderá entrar em contacto com as lâminas de corte em movimento. O utilizador pode sofrer ferimentos graves.
  - ▶ Usar calçado de material resistente.
  - ▶ Use calças compridas de material resistente.
- Durante a limpeza ou manutenção o utilizador poderá entrar em contacto com as lâminas de corte. O utilizador pode sofrer ferimentos.
  - ▶ Use luvas de proteção de material resistente.
- O utilizador pode escorregar caso use calçado desadequado. O utilizador pode sofrer ferimentos.
  - ▶ Usar calçado fechado e resistente com solas antiderrapantes.

## 4.5 Zona de trabalho e meio circundante

### 4.5.1 Corta-sebes

### ⚠ ATENÇÃO

- Pessoas não envolvidas, crianças e animais não conseguem identificar nem avaliar os riscos do corta-sebes e de objetos projetados a alta velocidade. Pessoas não envolvidas, crianças e animais podem ferir-se com gravidade e podem ocorrer danos materiais.
  - ▶ Manter pessoas não envolvidas, crianças e animais afastadas da zona de trabalho.
  - ▶ Não deixar o corta-sebes sem supervisão.

- ▶ Assegurar que as crianças não conseguem brincar com o corta-sebes.
- O corta-sebes não é resistente à água. Pode ocorrer um choque elétrico caso se trabalhe à chuva ou num ambiente húmido. O utilizador pode sofrer ferimentos e o corta-sebes pode ser danificado.



- ▶ Não trabalhar à chuva nem em ambientes húmidos.

- Os componentes elétricos do corta-sebes podem gerar faíscas. Num ambiente facilmente inflamável ou explosivo as faíscas podem provocar incêndios e explosões. Podem ocorrer ferimentos graves ou mortais em pessoas e danos materiais.
  - ▶ Não trabalhar num ambiente facilmente inflamável nem explosivo.

#### 4.5.2 Bateria

### ▲ ATENÇÃO

- Pessoas não envolvidas, crianças e animais não conseguem identificar nem avaliar os riscos da bateria. Pessoas não envolvidas, crianças e animais podem ferir-se com gravidade.
  - ▶ Manter afastadas(os) as pessoas não envolvidas, as crianças e os animais.
  - ▶ Não deixar a bateria sem supervisão.
  - ▶ Assegurar que as crianças não conseguem brincar com a bateria.
- A bateria não está protegida contra todas as influências ambientais. A bateria pode incendiar-se, explodir ou ficar danificar de forma irreparável caso seja sujeita a determinadas influências ambientais. As pessoas podem sofrer ferimentos graves e podem ocorrer danos materiais.



- ▶ Proteger a bateria do calor e do fogo.
- ▶ Não atirar a bateria para o fogo.

- ▶ Não carregar, usar nem guardar a bateria fora dos limites de temperatura indicados,  18.6.



- ▶ Não mergulhar a bateria em líquidos.

- ▶ Manter a bateria afastada de peças metálicas pequenas.
- ▶ Não sujeitar a bateria a uma pressão elevada.
- ▶ Não expor a bateria a micro-ondas.
- ▶ Proteger a bateria de produtos químicos e sais.

#### 4.5.3 Carregador

### ▲ ATENÇÃO

- Pessoas não envolvidas, crianças não conseguem identificar nem avaliar os perigos do carregador e da corrente elétrica. Pessoas não envolvidas, crianças e animais podem ferir-se com gravidade ou morrer.
  - ▶ Manter afastadas(os) as pessoas não envolvidas, as crianças e os animais.
  - ▶ Assegurar que as crianças não conseguem brincar com o carregador.
- O carregador não é resistente à água. Pode ocorrer um choque elétrico caso se trabalhe à chuva ou num ambiente húmido. O utilizador pode sofrer ferimentos e o carregador pode ser danificado.



- ▶ Não usar à chuva nem em ambientes húmidos.

- O carregador não está protegido contra todas as influências atmosféricas. O carregador pode incendiar-se ou explodir caso seja sujeito a determinadas influências atmosféricas. As pessoas podem sofrer ferimentos graves e podem ocorrer danos materiais.
  - ▶ Usar o carregador num local fechado e seco.
  - ▶ Não operar o carregador num ambiente facilmente inflamável nem explosivo.
  - ▶ Não operar o carregador por cima de uma base facilmente inflamável.
  - ▶ Não usar nem guardar o carregador fora dos limites de temperatura indicados,  18.6.
- As pessoas podem tropeçar na linha de conexão. As pessoas podem ferir-se e o carregador pode ser danificado.
  - ▶ Assentar a linha de conexão plana no chão.

#### 4.6 Estado de acordo com as exigências de segurança

##### 4.6.1 Corta-sebes

O corta-sebes é seguro se forem cumpridas as seguintes condições:

- O corta-sebes não está danificado.
- O corta-sebes está limpo e seco.
- Os elementos de comando funcionam e não foram modificados.
- As lâminas de corte estão montadas corretamente.
- Neste corta-sebes apenas estão instalados acessórios originais da STIHL.
- Os acessórios estão corretamente montados.

## ▲ ATENÇÃO

- Se não estiverem em condições de funcionamento seguro, os componentes poderão deixar de funcionar corretamente e os dispositivos de segurança poderão ser desligados. As pessoas podem sofrer ferimentos graves ou fatais.
  - ▶ Trabalhar com um corta-sebes sem danos.
  - ▶ Caso o corta-sebes esteja sujo ou molhado: Limpar o corta-sebes e deixá-lo secar.
  - ▶ Não proceder a alterações no corta-sebes.
  - ▶ Caso os elementos de comando não funcionem: não trabalhar com o corta-sebes.
  - ▶ Instalar apenas acessórios originais da STIHL neste corta-sebes.
  - ▶ Incorporar os acessórios tal como descrito neste manual de instruções ou no manual de instruções do acessório.
  - ▶ Não inserir objetos nos orifícios do corta-sebes.
  - ▶ Substituir as placas de indicação gastas ou danificadas.
  - ▶ Caso existam dúvidas: consultar um revendedor especializado da STIHL.

### 4.6.2 Lâminas de corte

As lâminas de corte são seguras se forem cumpridas as seguintes condições:

- As lâminas de corte não estão danificadas.
- As lâminas de corte não estão deformadas.
- As lâminas de corte funcionam sem dificuldade.
- As lâminas de corte estão afiadas corretamente.
- As lâminas de corte não apresentam rebarba.

## ▲ ATENÇÃO

- Quando não se cumpre as exigências de segurança, partes das lâminas de corte podem soltar-se e ser projetadas. Podem ocorrer ferimentos graves em pessoas.
  - ▶ Não trabalhar com uma lâmina de corte danificada.
  - ▶ Afiar e rebarbar corretamente as lâminas de corte.
  - ▶ Em caso de dúvidas: Consultar um revendedor especializado da STIHL.

### 4.6.3 Bateria

A bateria é considerada segura se forem cumpridas as seguintes condições:

- A bateria não apresenta danos.
- A bateria está limpa e seca.
- A bateria funciona e não foi alterada.

## ▲ ATENÇÃO

- Num estado que não cumpra as exigências de segurança, a bateria pode deixar de funcionar de modo seguro. As pessoas podem sofrer ferimentos graves.
  - ▶ Trabalhar com uma bateria funcional e não danificada.
  - ▶ Não carregar uma bateria danificada ou com defeito.
  - ▶ Se a bateria estiver suja: limpar a bateria.
  - ▶ Se a bateria estiver molhada ou húmida: deixar secar a bateria,  18.7.
  - ▶ Não alterar a bateria.
  - ▶ Não introduzir objetos nos orifícios da bateria.
  - ▶ Nunca ligar os contactos elétricos da bateria a objetos metálicos e curto-circuitar.
  - ▶ Não abrir a bateria.
  - ▶ Substituir as placas de indicação gastas ou danificadas.
- Uma bateria danificada pode derramar líquido. Se o líquido entrar em contacto com a pele ou com os olhos, podem ocorrer irritações nestas zonas.
  - ▶ Evitar o contacto com o líquido.
  - ▶ Caso tenha havido contacto com a pele: Lavar as partes afetadas da pele com bastante água e sabão.
  - ▶ Caso tenha havido contacto com os olhos: lavar os olhos com muita água durante, pelo menos, 15 minutos e consultar um médico.
- Uma bateria danificada ou defeituosa pode apresentar um odor incomum, fumo ou incêndio. As pessoas podem sofrer ferimentos graves ou fatais e podem ocorrer danos materiais.
  - ▶ Se a bateria emitir um cheiro estranho ou deitar fumo: não usar a bateria e mantê-la afastada de materiais combustíveis.
  - ▶ Se a bateria se incendiar: tentar apagar o incêndio na bateria com um extintor ou água.

### 4.6.4 Carregador

O carregador cumpre as exigências de segurança, caso estejam satisfeitas as seguintes condições:

- O carregador não está danificado.
- O carregador está limpo e seco.

## ▲ ATENÇÃO

- Num estado que não cumpra as exigências de segurança, os componentes podem deixar de funcionar corretamente e os equipamentos de

segurança podem ser colocados fora de serviço. Podem ocorrer ferimentos graves ou mortais em pessoas.

- ▶ Não usar um carregador danificado.
- ▶ Caso o carregador esteja sujo ou molhado: Limpar o carregador e deixá-lo secar.
- ▶ Não proceder a alterações no carregador.
- ▶ Não inserir objetos nos orifícios do carregador.
- ▶ Não ligar nem curto-circuitar os contactos elétricos do carregador a objetos metálicos.
- ▶ Não abrir o carregador.

## 4.7 Trabalho

### ▲ ATENÇÃO

- Em determinadas situações, o utilizador poderá perder a concentração. O utilizador pode tropeçar, cair e ferir-se com gravidade.
  - ▶ Trabalhar com calma e concentração.
  - ▶ Caso as condições de luz e de visibilidade não sejam boas: Não trabalhar com o corta-sebes.
  - ▶ Usar o corta-sebes sozinho.
  - ▶ Prestar atenção aos obstáculos.
  - ▶ Trabalhar em pé no solo e manter o equilíbrio. Em trabalhos em altura necessita de: Usar uma plataforma de trabalho elevada ou um andaime seguro.
  - ▶ Se começarem a surgir sinais de cansaço: Faça uma pausa no trabalho.
- Caso o utilizador trabalhe a uma altura superior à dos ombros, poderá cansar-se com maior facilidade. O utilizador pode ser ferido com gravidade.
  - ▶ Trabalhar a uma altura superior à dos ombros apenas durante pouco tempo.
  - ▶ Fazer pausas no trabalho.
- Se a lâmina de corte em movimento tocar num objeto duro, ela pode travar de repente. As forças de reação ocorridas podem fazer com que o utilizador perca o controlo sobre o corta-sebes e fique gravemente ferido.
  - ▶ Segurar no corta-sebes com as duas mãos.
  - ▶ Antes do trabalho, verificar se existem objetos duros na sebe e removê-los.
- As lâminas de corte em movimento podem ferir o utilizador. O utilizador pode ser ferido com gravidade.



- ▶ Não tocar em lâminas de corte em movimento.
- ▶ Se as lâminas de corte estiverem bloqueadas por um objeto: Desligar o corta-sebes e retirar a bateria. Só então é que o objeto deve ser removido.

- Se, durante o trabalho, o corta-sebes apresentar um comportamento diferente ou incomum, o corta-sebes poderá não estar a cumprir as exigências de segurança. Podem ocorrer ferimentos graves em pessoas e danos materiais.
  - ▶ Terminar o trabalho, retirar a bateria e consultar um revendedor especializado da STIHL.
- Durante o trabalho, o corta-sebes pode produzir vibrações.
  - ▶ Usar luvas.
  - ▶ Fazer pausas no trabalho.
  - ▶ Caso haja indícios de distúrbios circulatórios: Consultar um médico.
- Quando a alavanca de comando é solta, as lâminas de corte ainda continuam a girar durante aprox. 1 segundo. As lâminas de corte em movimento podem ferir pessoas. Podem ocorrer ferimentos graves em pessoas.
  - ▶ Segurar no corta-sebes pelo cabo de operação e pelo cabo circular e aguardar até que as lâminas de corte deixem de se mover.

### ▲ PERIGRO

- Se houver necessidade de trabalhar no ambiente de linhas condutoras de tensão, as lâminas de corte podem entrar em contacto com as linhas sob tensão e danificá-las. O utilizador pode ser ferido com gravidade ou perder a vida.
  - ▶ Não trabalhar no ambiente de linhas condutoras de tensão.

## 4.8 Carregamento

### ▲ ATENÇÃO

- Durante o carregamento, um carregador danificado ou com defeito pode cheirar ou fumar de forma incomum. Podem ocorrer ferimentos em pessoas e danos materiais.
  - ▶ Tirar a ficha de rede da tomada de corrente.
- O carregador pode aquecer demasiado devido à dissipação insuficiente de calor e provocar um incêndio. Podem ocorrer ferimentos graves ou mortais em pessoas e danos materiais.
  - ▶ Não cobrir o carregador.

## 4.9 Estabelecer a ligação elétrica

O contacto com componentes sob tensão pode ocorrer devido às seguintes causas:

- A linha de conexão ou a linha de extensão está danificada.

- A ficha de rede da linha de conexão ou da linha de extensão está danificada.
- A tomada não está instalada corretamente.

## ▲ PERIGRO

- O contacto com componentes sob tensão pode provocar um choque elétrico. O utilizador pode sofrer ferimentos graves ou fatais.
  - ▶ Certifique-se de que a linha de conexão, a linha de extensão e as suas fichas de rede não estão danificadas.



Caso a linha de conexão ou a linha de extensão esteja danificada:

- ▶ Não tocar na parte danificada.
- ▶ Tirar a ficha de rede da tomada.
- ▶ Tocar na linha de conexão, na linha de extensão e nas suas fichas de rede com as mãos secas.
- ▶ Encaixar a ficha de rede da linha de conexão ou da linha de extensão numa tomada com proteção e instalada corretamente com ligação à terra.
- ▶ Ligar o carregador através de um interruptor de proteção de corrente com uma corrente de desativação (30 mA, 30 ms).
- Uma linha de extensão danificada ou inadequada pode provocar um choque elétrico. As pessoas podem sofrer ferimentos graves ou fatais.
  - ▶ Utilizar uma linha de extensão com a secção transversal correta,  18.5.

## ▲ ATENÇÃO

- Durante o carregamento, uma tensão de rede errada ou uma frequência de rede errada pode provocar sobretensão no carregador. O carregador pode ficar danificado.
  - ▶ Certifique-se de que a tensão e a frequência da rede de corrente coincidem com os dados que constam da placa de identificação do carregador.
- Se o carregador estiver ligado a um bloco de tomadas, os componentes elétricos podem sofrer uma sobrecarga durante o carregamento. Os componentes elétricos podem aquecer e provocar um incêndio. As pessoas podem sofrer ferimentos graves ou fatais e podem ocorrer danos materiais.
  - ▶ Assegurar que as especificações de potência do bloco de tomadas não são excedidas pela soma dos valores especificados na placa de identificação do carregador e de todas as máquinas elétricas que estejam conectadas ao bloco de tomadas.
- Uma linha de conexão ou linha de extensão instalada incorretamente pode ficar danificada

e provocar quedas. Podem ocorrer ferimentos em pessoas e danos na linha de conexão ou na linha de extensão.

- ▶ Instalar e marcar a linha de conexão e a linha de extensão de forma a que ninguém corra o risco de tropeçar.
- ▶ Instalar a linha de conexão e a linha de extensão de forma que não sejam esticadas nem emaranhadas.
- ▶ Instalar a linha de conexão e a linha de extensão de forma que não sejam danificadas, dobradas, esmagadas nem sofram fricção.
- ▶ Proteger a linha de conexão e a linha de extensão do calor, do óleo e de produtos químicos.
- ▶ Instalar a linha de conexão e a linha de extensão numa base seca.
- A linha de extensão aquece durante o trabalho. Se o calor não for dissipado pode provocar um incêndio.
  - ▶ Caso seja usado um tambor para cabos: desenrolar completamente o cabo do tambor.
- Se passarem linhas elétricas ou tubos pela parede, estes podem ser danificados quando o carregador for montado na parede. O contacto com linhas elétricas pode provocar um choque elétrico. As pessoas podem sofrer ferimentos graves e podem ocorrer danos materiais.
  - ▶ Garantir que no local previsto não passam linhas elétricas nem tubos pela parede.
- Caso o carregador não esteja montado na parede, tal como descrito neste manual de instruções, o carregador ou a bateria podem cair ou o carregador pode aquecer demasiado. As pessoas podem sofrer ferimentos e podem ocorrer danos materiais.
  - ▶ Montar o carregador na parede, tal como descrito neste manual de instruções.
- Caso o carregador seja montado na parede com a bateria colocada, a bateria poderá cair do carregador. As pessoas podem sofrer ferimentos e podem ocorrer danos materiais.
  - ▶ Montar primeiro o carregador na parede e só depois colocar a bateria.

## 4.10 Transporte

### 4.10.1 Corta-sebes

## ▲ ATENÇÃO

- Durante o transporte, o corta-sebes pode tombarse ou mover-se. As pessoas podem sofrer ferimentos e podem ocorrer danos materiais.



- ▶ Remover a bateria.

- ▶ Empurrar a proteção das lâminas por cima das lâminas de corte, de forma a cobri-las totalmente.
- ▶ Prender o corta-sebes com esticadores, correias ou uma rede, de forma a não poder tombar-se nem mover-se.

#### 4.10.2 Bateria

### ⚠ ATENÇÃO

- A bateria não está protegida contra todas as influências ambientais. Se a bateria for exposta a determinadas influências ambientais, ela pode ser danificada e podem ocorrer danos materiais.
  - ▶ Não transportar uma bateria danificada.
  - ▶ Se os itens fornecidos incluem uma bolsa: transportar a bateria na bolsa fornecida.
- Durante o transporte, a bateria pode tombar-se ou mover-se. As pessoas podem sofrer ferimentos e podem ocorrer danos materiais.
  - ▶ Colocar a bateria na embalagem, de forma que não se possa mover.
  - ▶ Prender a embalagem de forma a que não possa mover-se.

#### 4.10.3 Carregador

### ⚠ ATENÇÃO

- Durante o transporte, o carregador pode tombar ou mover-se. Podem ocorrer ferimentos em pessoas e danos materiais.
  - ▶ Tirar a ficha de rede da tomada.
  - ▶ Retirar a bateria.
  - ▶ Transportar o carregador na bolsa fornecida.
  - ▶ Se não for fornecida nenhuma bolsa: Segurar o carregador com esticadores, correias ou uma rede, de forma a não tombar nem se mover.
- A linha de conexão não está prevista para o transporte do carregador. A linha de conexão e o carregador podem ficar danificados.
  - ▶ Enrolar a linha de conexão e fixá-la no carregador.

## 4.11 Armazenamento

### 4.11.1 Corta-sebes

### ⚠ ATENÇÃO

- As crianças não conseguem identificar nem avaliar os perigos do corta-sebes. As crianças podem sofrer ferimentos graves.



- ▶ Remover a bateria.

- ▶ Empurrar a proteção das lâminas por cima das lâminas de corte, de forma a cobri-las totalmente.
- ▶ Guardar o corta-sebes fora do alcance das crianças.
- Os contactos elétricos no corta-sebes e os componentes metálicos podem ficar corroídos devido à humidade. O corta-sebes pode ser danificado.



- ▶ Remover a bateria.

- ▶ Guardar o corta-sebes limpo e seco.

### 4.11.2 Bateria

### ⚠ ATENÇÃO

- As crianças não conseguem identificar nem avaliar os perigos da bateria. As crianças podem sofrer ferimentos graves.
  - ▶ Guardar a bateria fora do alcance de crianças.
- A bateria não está protegida contra todas as influências ambientais. A bateria pode danificar-se de forma irreparável caso seja sujeita a determinadas influências ambientais.
  - ▶ Guardar a bateria limpa e seca.
  - ▶ Guardar a bateria num local fechado.
  - ▶ Guardar a bateria separada do corta-sebes.
  - ▶ Se a bateria for guardada no carregador: tirar a ficha de rede da tomada e guardar a bateria com um nível de carga entre 40% e 60% (2 LEDs acesos a verde).
  - ▶ Não guardar a bateria fora dos limites de temperatura indicados, 18.6.

### 4.11.3 Carregador

### ⚠ ATENÇÃO

- As crianças não conseguem identificar nem avaliar os perigos de um carregador. As crianças podem ferir-se com gravidade ou perder a vida.
  - ▶ Tirar a ficha de rede da tomada.

- ▶ Guardar o carregador fora do alcance de crianças.
- O carregador não está protegido contra todas as influências atmosféricas. O carregador poderá ser danificado caso seja sujeito a determinadas influências atmosféricas.
  - ▶ Tirar a ficha de rede da tomada.
  - ▶ Caso o carregador esteja quente: deixar arrefecer o carregador.
  - ▶ Guardar o carregador limpo e seco.
  - ▶ Guardar o carregador num local fechado.
  - ▶ Não guardar o carregador fora dos limites de temperatura indicados, [18.6](#).
- A linha de conexão não está prevista para o transporte e suspensão do carregador. A linha de conexão e o carregador podem ficar danificados.
  - ▶ Agarrar e segurar o carregador pela caixa.
  - ▶ Pendurar o carregador no suporte de parede.

## 4.12 Limpeza, manutenção e reparação

### ⚠ ATENÇÃO

- Se, durante a limpeza, manutenção ou reparação, a bateria estiver inserida, o corta-sebes pode ligar-se acidentalmente. As pessoas podem sofrer ferimentos graves e podem ocorrer danos materiais.



- ▶ Remover a bateria.

- Agentes de limpeza afiados, limpeza com um jacto de água ou objectos pontiagudos podem danificar o corta-sebes, as lâminas de corte, a bateria ou o carregador. Caso o corta-sebes, as lâminas de corte, a bateria ou o carregador não sejam limpos corretamente, poderá haver componentes que deixarão de funcionar corretamente e equipamentos de segurança que ficarão fora de serviço. As pessoas podem sofrer ferimentos graves.
  - ▶ Efetuar a limpeza do corta-sebes, das lâminas de corte, da bateria e do carregador tal como descrito neste manual de instruções.
- Caso a manutenção ou reparação do corta-sebes, das lâminas de corte, da bateria ou do carregador não sejam realizadas corretamente, poderá haver componentes que deixarão de funcionar corretamente e equipamentos de segurança que ficarão fora de serviço. As pessoas podem sofrer ferimentos graves ou fatais.

- ▶ Não efetuar a manutenção ou reparação do corta-sebes, da bateria e do carregador por conta própria.
- ▶ Se o corta-sebes, a bateria ou o carregador necessitarem de manutenção ou reparação: Consultar um revendedor especializado da STIHL.
- ▶ Efetuar a manutenção às lâminas de corte tal como descrito neste manual de instruções.
- Durante a limpeza ou manutenção das lâminas de corte, o utilizador pode cortar-se nos dentes de corte afiados. O utilizador pode sofrer ferimentos.
  - ▶ Usar luvas de proteção feitas de material resistente.

## 5 Tornar o corta-sebes operacional

### 5.1 Tornar o corta-sebes operacional

Antes de iniciar qualquer trabalho, é necessário executar os seguintes passos:

- ▶ Garantir que os seguintes componentes se encontram num estado seguro:
  - Corta-sebes, [4.6.1](#).
  - Lâmina de corte, [4.6.2](#).
  - Bateria, [4.6.3](#).
  - Carregador, [4.6.4](#).
- ▶ Verificar a bateria, [9.2](#).
- ▶ Carregar a bateria na totalidade, [6.2](#).
- ▶ Limpar o corta-sebes, [14.1](#).
- ▶ Verificar os elementos de comando, [9.1](#).
- ▶ Caso os passos não possam ser executados: não utilizar o corta-sebes e consultar um concessionário especializado da STIHL.

## 6 Carregamento da bateria e LEDs

### 6.1 Montar o carregador numa parede

É possível montar o carregador numa parede.

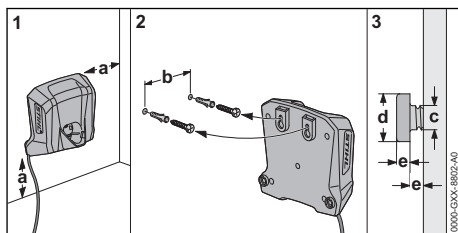

- ▶ Ao montar o carregador na parede, certificar-se de que as seguintes condições estão cumpridas:
  - É utilizado material de fixação adequado.
  - O carregador está na horizontal.
 Respeitar as seguintes medidas:
  - a = no mínimo, 100 mm
  - b = 54 mm
  - c = 4,5 mm
  - d = 9 mm
  - e = 2,5 mm

## 6.2 Carregar a bateria

O tempo de carregamento depende de diferentes fatores, por ex. da temperatura da bateria ou da temperatura ambiente. Para a plena capacidade é necessário respeitar os intervalos de temperatura recomendados,  18.7. O tempo de carregamento real pode divergir do tempo de carregamento indicado. O tempo de carregamento está indicado em [www.stihl.com/charging-times](http://www.stihl.com/charging-times).

O processo de carregamento começa automaticamente quando a ficha de rede estiver encaixada na tomada e a bateria estiver inserida no carregador. O carregador desliga-se automaticamente quando a bateria estiver totalmente carregada.

A bateria e o carregador aquecem durante o carregamento.

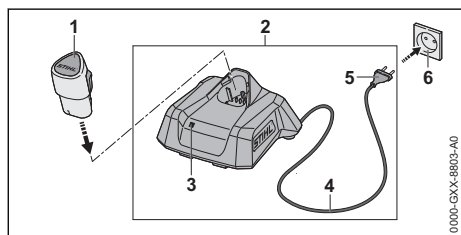

- ▶ Inserir a ficha de rede (5) numa tomada facilmente acessível (6).  
O carregador (2) executa um teste automático. O LED (3) acende-se durante aprox. 1 segundo a verde e durante aprox. 1 segundo a vermelho.
- ▶ Instalar a linha de conexão (4).
- ▶ Colocar a bateria (1) nas guias do carregador (2) e pressionar até encostar.  
O LED (3) está aceso ou pisca a verde. A bateria (1) está a ser carregada.
- ▶ Caso o LED (3) deixe de estar aceso: a bateria (1) está totalmente carregada e pode ser removida do carregador (2).

- ▶ Caso o carregador (2) não volte a ser usado: retirar a ficha de rede (5) da tomada (6).

## 6.3 Indicação do nível de carga

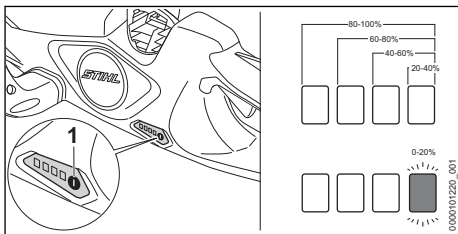

- ▶ Introduzir a bateria.
- ▶ Premir a tecla de pressão (1).  
Os LEDs acendem-se a verde durante aprox. 5 segundos e indicam o nível de carga.
- ▶ Caso o LED do lado direito pisque a verde: carregar a bateria.

## 6.4 LEDs no corta-sebes

Os LEDs podem indicar o nível de carga da bateria ou falhas. Os LEDs podem estar acesos a verde ou vermelho ou emitir uma luz intermitente verde ou vermelha.

Se os LEDs se acenderem ou piscarem a verde, isso indica o nível de carga.

- ▶ Caso os LEDs estejam acesos ou emitam uma luz intermitente vermelha: eliminar falhas,  17.1.

Há uma falha no corta-sebes ou na bateria.

## 6.5 LED no carregador

O LED mostra o estado do carregador ou avarias. O LED pode estar aceso ou emitir uma luz intermitente verde ou vermelha.

Se o LED estiver aceso ou emitir uma luz intermitente a verde, a bateria está a ser carregada.

- ▶ Se o LED estiver aceso ou emitir uma luz intermitente a vermelho: Eliminar avarias,  17.2.

Há uma avaria no carregador ou na bateria.

## 7 Colocação e remoção da bateria

### 7.1 Introduzir a bateria

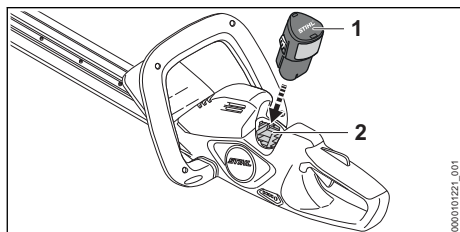

- ▶ Empurrar a bateria (1) para dentro do compartimento da bateria (2) até encostar. A bateria (1) encaixa com um clique.

### 7.2 Remover a bateria

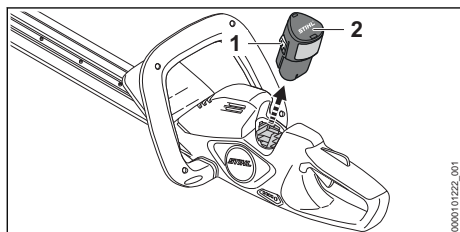

- ▶ Premir os dois ganchos de retenção (1). A bateria (2) está desbloqueada e pode ser removida.

## 8 Ligação e desconexão do corta-sebes

### 8.1 Ligar o corta-sebes

#### ⚠ ATENÇÃO

- Independentemente da sequência na qual o arco de comando e a alavanca de comando sejam pressionados, o corta-sebes acelera e as lâminas de corte movem-se. Se for premida primeiro a alavanca de comando e depois o arco de comando, o utilizador poderá perder o controlo sobre o corta-sebes. O utilizador poderá sofrer ferimentos graves.
  - ▶ Premir primeiro o arco de comando e depois a alavanca de comando.

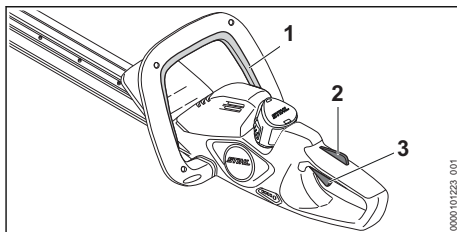

- ▶ Premir o arco de comando (1) e mantê-lo pressionado.
- ▶ Premir o bloqueio da alavanca de comando (2) com a mão e mantê-lo pressionado.
- ▶ Premir a alavanca de comando (3) com o dedo indicador e mantê-la pressionada. O corta-sebes acelera e as lâminas de corte movem-se.

### 8.2 Desligar o corta-sebes

- ▶ Soltar o arco de comando, a alavanca de comando e o bloqueio da alavanca de comando.
- ▶ Aguardar até que as lâminas de corte deixem de se mover após aprox. 1 segundo.
- ▶ Se as lâminas de corte continuarem a mover-se após aprox. 1 segundo: remover a bateria e contactar um concessionário especializado STIHL. O corta-sebes está avariado.

## 9 Verificar o corta-sebes e a bateria

### 9.1 Controlar os elementos de comando

#### Bloqueio da alavanca de comando e alavanca de comando

- ▶ Remover a bateria.
- ▶ Tentar pressionar a alavanca de comando sem premir o bloqueio da alavanca de comando.
- ▶ Se for possível premir a alavanca de comando: não utilizar o corta-sebes e contactar um concessionário especializado STIHL. O bloqueio da alavanca de comando está estragado.
- ▶ Pressionar o bloqueio da alavanca de comando e mantê-lo pressionado.
- ▶ Premir a alavanca de comando.
- ▶ Soltar a alavanca de comando e o bloqueio da alavanca de comando.

- ▶ Caso a alavanca de comando ou o bloqueio da alavanca de comando se mova com dificuldade ou não recue para a sua posição inicial: não utilizar o corta-sebes e consultar um concessionário especializado STIHL.
- A alavanca de comando ou o bloqueio da alavanca de comando está estragada(o).

### Arco de comando

- ▶ Remover a bateria.
  - ▶ Premir o arco de comando e soltá-lo novamente.
  - ▶ Caso o arco de comando se mova com dificuldade ou não volte para a sua posição inicial: não utilizar o corta-sebes e contactar um concessionário especializado STIHL.
- O arco de comando está estragado.

### Ligar o corta-sebes

- ▶ Introduzir a bateria.
  - ▶ Premir o arco de comando e soltá-lo novamente.
  - ▶ Se as lâminas de corte se tiverem movido ou estiverem a mover-se: não utilizar o corta-sebes e contactar um concessionário especializado STIHL.
- A alavanca de comando está estragada.
- ▶ Pressionar o bloqueio da alavanca de comando e mantê-lo pressionado.
  - ▶ Premir a alavanca de comando e mantê-la premida.
  - ▶ Se as lâminas de corte se moverem: não utilizar o corta-sebes e contactar um concessionário especializado STIHL.
- O arco de comando está estragado.
- ▶ Premir o arco de comando e mantê-lo premido.
- As lâminas de corte movem-se.
- ▶ Se os 3 LEDs piscarem a vermelho: remover a bateria e consultar um concessionário especializado STIHL.
- O corta-sebes tem uma falha.
- ▶ Soltar o arco de comando.
- As lâminas de corte deixam de se mover após aprox. 1 segundo.
- ▶ Se as lâminas de corte ainda continuarem a mover-se após aprox. 1 segundo: remover a bateria e contactar um concessionário especializado STIHL.
- O corta-sebes está avariado.

## 9.2 Verificar a bateria

- ▶ Introduzir a bateria.
  - ▶ Premir a tecla de pressão no corta-sebes.
- Os LEDs estão acesos ou emitem uma luz intermitente.

- ▶ Se os LEDs não se acenderem nem piscarem: não utilizar o corta-sebes nem a bateria e consultar um concessionário especializado STIHL.
- Há uma falha no corta-sebes ou na bateria.

## 10 Trabalhar com o corta-sebes

### 10.1 Segurar e conduzir o corta-sebes

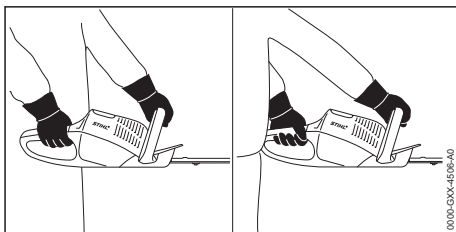

- ▶ Segurar no corta-sebes com uma mão no cabo de operação, de forma que o polegar envolva o cabo de operação.
- ▶ Com a outra mão segurar no corta-sebes pelo cabo circular, de forma que o polegar envolva o cabo circular.

### 10.2 Cortar

- ▶ Retirar os ramos e galhos grossos com uma tesoura de poda ou uma motosserra.

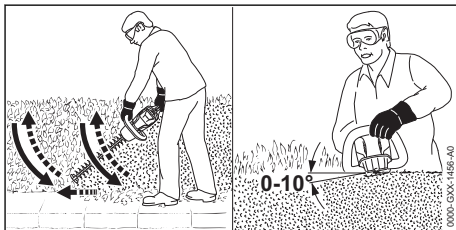

- ▶ Conduzir o corta-sebes de baixo para cima, em forma de arco, e cortar a sebe num dos lados.
- ▶ Baixar o corta-sebes sem cortar a sebe.
- ▶ Avançar lentamente e de forma controlada.
- ▶ Conduzir novamente o corta-sebes de baixo para cima, em forma de arco, e cortar a sebe.
- ▶ Cortar o outro lado da sebe da mesma forma.
- ▶ Posicionar a lâmina de corte na parte de cima da sebe, num ângulo entre 0° e 10°.
- ▶ Conduzir o corta-sebes na horizontal e em forma de arco para a frente e para trás e cortar a sebe.
- ▶ Caso a potência de corte diminua: afiar a lâmina de corte.

Para a plena capacidade é necessário respeitar os intervalos de temperatura recomendados,  18.7.

## 11 Após o trabalho

### 11.1 Após o trabalho

- ▶ Desligar o corta-sebes e remover a bateria.
- ▶ Se o corta-sebes estiver molhado: deixar o corta-sebes secar.
- ▶ Se a bateria estiver molhada ou húmida: deixar secar a bateria,  18.7.
- ▶ Limpar o corta-sebes.
- ▶ Limpar as lâminas de corte.
- ▶ Empurrar a proteção das lâminas por cima das lâminas de corte, de forma a cobri-las totalmente.
- ▶ Limpar a bateria.

## 12 Transporte

### 12.1 Transporte do corta-sebes

- ▶ Desligar o corta-sebes e remover a bateria.
- ▶ Empurrar a proteção das lâminas por cima das lâminas de corte, de forma a cobri-las totalmente.

#### Transportar o corta-sebes

- ▶ Transportar o corta-sebes com uma mão no cabo circular de forma que as lâminas de corte fiquem viradas para trás.

#### Transporte do corta-sebes num veículo

- ▶ Prender o corta-sebes, de forma a não se tompar nem se mover.

### 12.2 Transportar a bateria

- ▶ Desligar o corta-sebes e remover a bateria.
- ▶ Certificar-se de que a bateria se encontra num estado seguro.
- ▶ Embalar a bateria de forma a que não se possa mover na embalagem.
- ▶ Prender a embalagem de forma a que não possa mover-se.

A bateria está sujeita às exigências relativas ao transporte de mercadorias perigosas. A bateria está classificada como UN 3480 (baterias de iões de lítio) e foi verificada de acordo com o Manual de Ensaios e Critérios da ONU, Parte III, subsecção 38.3.

Os regulamentos de transporte estão indicados em [www.stihl.com/safety-data-sheets](http://www.stihl.com/safety-data-sheets).

### 12.3 Transportar o carregador

- ▶ Tirar a ficha de rede da tomada.
- ▶ Remover a bateria.

- ▶ Enrolar a linha de conexão e fixá-la no carregador.
- ▶ Caso o carregador seja transportado num veículo: segurar o carregador com esticadores, correias ou uma rede, para o carregador não tompar nem se mover.

## 13 Armazenamento

### 13.1 Guardar o corta-sebes

- ▶ Desligar o corta-sebes e remover a bateria.
- ▶ Empurrar a proteção das lâminas por cima das lâminas de corte, de forma a cobri-las totalmente.
- ▶ Guardar o corta-sebes de forma a cumprir as seguintes condições:
  - O corta-sebes não pode tompar-se nem mover-se.
  - O corta-sebes está fora do alcance das crianças.
  - O corta-sebes está limpo e seco.

### 13.2 Armazenamento da bateria

A STIHL recomenda que a bateria seja guardada com um nível de carga entre 40% e 60% (2 LEDs acesos a verde).

- ▶ Guardar a bateria de forma a cumprir as seguintes condições:
  - A bateria está fora do alcance de crianças.
  - A bateria está limpa e seca.
  - A bateria está num local fechado.
  - A bateria está separada do corta-sebes.
  - Se a bateria for guardada no carregador: tirar a ficha de rede da tomada e guardar a bateria com um estado de carga entre 40% e 60% (2 LEDs acesos a verde).
  - A bateria não está guardada fora dos limites de temperatura indicados,  18.6.

#### AVISO

- Se a bateria não for guardada da forma descrita neste manual de instruções, ela pode descarregar profundamente e ficar danificada de forma irreparável.
  - ▶ Carregar uma bateria descarregada antes do armazenamento. A STIHL recomenda que a bateria seja guardada com um nível de carga entre 40% e 60% (2 LEDs acesos a verde).
  - ▶ Guardar a bateria separada do corta-sebes.

### 13.3 Armazenar o carregador

- ▶ Tirar a ficha de rede da tomada.

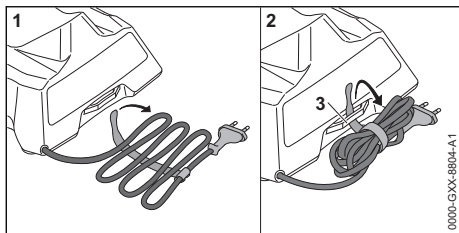

- ▶ Enrolar a linha de conexão e fixá-la no carregador.
- ▶ Guardar o carregador de forma a cumprir as seguintes condições:
  - O carregador está fora do alcance de crianças.
  - O carregador está limpo e seco.
  - O carregador está num local fechado.
  - O carregador não está pendurado pela linha de conexão nem no suporte (3) para a linha de conexão.
  - O carregador não está guardado fora dos limites de temperatura indicados, 18.6.

## 14 Limpeza

### 14.1 Limpar o corta-sebes

- ▶ Desligar o corta-sebes e remover a bateria.
- ▶ Limpar o corta-sebes com um pano húmido ou removedor de resina da STIHL.
- ▶ Limpar as ranhuras de ventilação com um pincel.
- ▶ Remover elementos estranhos do compartimento da bateria e limpar o compartimento da bateria com um pano húmido.
- ▶ Limpar os contactos eléctricos no compartimento da bateria com um pincel ou uma escova macia.

### 14.2 Limpar as lâminas de corte

- ▶ Desligar o corta-sebes e remover a bateria.
- ▶ Pulverizar ambos os lados das lâminas de corte com o removedor de resina da STIHL.
- ▶ Introduzir a bateria.
- ▶ Ligar o corta-sebes durante 5 segundos. As lâminas de corte movem-se. O removedor de resina da STIHL espalha-se de maneira uniforme.

### 14.3 Limpeza da bateria

- ▶ Limpar a bateria com um pano húmido.

### 14.4 Limpeza do carregador

- ▶ Tirar a ficha de rede da tomada.
- ▶ Limpar o carregador com um pano húmido.
- ▶ Limpar os contactos eléctricos do carregador com um pincel ou uma escova macia.

## 15 Fazer a manutenção

### 15.1 Intervalos de manutenção

Os intervalos de manutenção dependem das condições ambientais e de trabalho. A STIHL recomenda os seguintes intervalos de manutenção:

#### Todas as 25 horas de funcionamento

- ▶ Limpar as lâminas de corte.
- ▶ Afiar as lâminas de corte.

#### Anualmente

- ▶ O corta-sebes deve ser verificado por um revendedor especializado da STIHL.

### 15.2 Afiar as lâminas de corte

A STIHL recomenda que as lâminas de corte sejam afiadas por um revendedor especializado da STIHL.

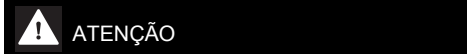

- Os dentes de corte das lâminas de corte estão afiados. O utilizador pode cortar-se.
  - ▶ Usar luvas de proteção feitas de material resistente.

- ▶ Desligar o corta-sebes e remover a bateria.

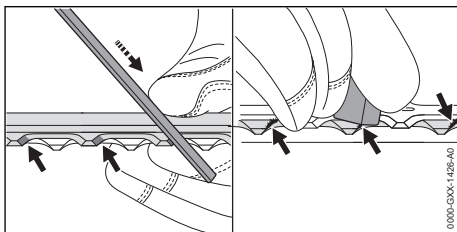

- ▶ Todos os gumes da lâmina de corte superior devem ser afiados com uma lima chata STIHL executando um movimento para a frente. Para isso, respeitar o ângulo de afiação, 18.2.
- ▶ Virar o corta-sebes.
- ▶ Afiar os restantes gumes.
- ▶ Rebarbar todos os gumes pela parte de baixo.
- ▶ Virar o corta-sebes.
- ▶ Rebarbar os restantes gumes.
- ▶ Durante a limagem remover o pó produzido com um pano húmido.
- ▶ Pulverizar ambos os lados das lâminas de corte com o removedor de resina da STIHL.
- ▶ Ligar o corta-sebes durante 5 segundos. As lâminas de corte movem-se. O removedor de resina da STIHL espalha-se de maneira uniforme.

- ▶ Caso existam dúvidas: consultar um concessionário especializado da STIHL.

## 16 Reparar

### 16.1 Reparação do corta-sebes, da bateria e do carregador

O utilizador não deve reparar o corta-sebes, as lâminas de corte, a bateria nem o carregador por conta própria.

- ▶ Caso o corta-sebes ou as lâminas de corte estejam danificadas: Não utilizar o corta-

-sebes e consultar um revendedor especializado da STIHL.

- ▶ Caso a bateria esteja com defeito ou danificada: Substituir a bateria.
- ▶ Caso o carregador esteja com defeito ou danificado: Substituir o carregador.
- ▶ Caso a linha de conexão esteja com defeito ou danificada: Não usar o carregador e substituir a linha de conexão num revendedor especializado da STIHL.

## 17 Eliminação de avarias

### 17.1 Eliminação de avarias no corta-sebes ou na bateria

Falha	LEDs no corta-sebes	Causa	Solução
O corta-sebes não arranca ao ser ligado.	1 LED pisca a verde.	O nível de carga da bateria é demasiado reduzido.	▶ Carregar a bateria.
	1 LED acende-se a vermelho.	A bateria está demasiado quente ou demasiado fria.	▶ Remover a bateria. ▶ Deixar a bateria arrefecer ou aquecer.
	3 LEDs piscam a vermelho.	O corta-sebes tem uma falha.	▶ Retirar a bateria e inseri-la novamente. ▶ Ligar o corta-sebes. ▶ Se continuarem a piscar 3 LEDs a vermelho: não utilizar o corta-sebes e consultar um concessionário especializado STIHL.
		As lâminas de corte funcionam com dificuldade.	▶ Pulverizar ambos os lados das lâminas de corte com o removedor de resina da STIHL. ▶ Se continuarem a piscar 3 LEDs a vermelho: não utilizar o corta-sebes e consultar um concessionário especializado STIHL.
	3 LEDs acendem-se a vermelho.	O corta-sebes está demasiado quente.	▶ Remover a bateria. ▶ Deixar o corta-sebes arrefecer.
	4 LEDs piscam a vermelho.	Existe uma falha na bateria.	▶ Remover a bateria. ▶ Limpar os contactos eléctricos no compartimento da bateria. ▶ Introduzir a bateria. ▶ Ligar o corta-sebes. ▶ Se continuarem a piscar 4 LEDs a vermelho: não utilizar a bateria e consultar um concessionário especializado STIHL.
		A ligação eléctrica entre o corta-sebes e a bateria está interrompida.	▶ Remover a bateria. ▶ Limpar os contactos eléctricos no compartimento da bateria. ▶ Introduzir a bateria.
		O corta-sebes ou a bateria está molhado(a).	▶ Deixar o corta-sebes ou a bateria secar,  18.7.
	As lâminas de corte funcionam com dificuldade.	▶ Pulverizar ambos os lados das lâminas de corte com o removedor de resina da STIHL.	

Falha	LEDs no corta-sebes	Causa	Solução
			► Se o corta-sebes continuar a não arrançar ao ser ligado: não utilizar o corta-sebes e consultar um concessionário especializado STIHL.
O corta-sebes desliga-se durante o funcionamento.	3 LEDs acendem-se a vermelho.	O corta-sebes está demasiado quente.	► Remover a bateria. ► Deixar o corta-sebes arrefecer.
		Existe uma falha elétrica.	► Retirar a bateria e inseri-la novamente. ► Ligar o corta-sebes.
O período de funcionamento do corta-sebes é demasiado curto.		A bateria não está totalmente carregada.	► Carregar a bateria na totalidade.
		A vida útil da bateria foi excedida.	► Substituir a bateria.

## 17.2 Eliminar avarias no carregador

Avaria	LED no carregador	Causa	Solução
A bateria não está a ser carregada.	O LED está aceso a vermelho.	A bateria está demasiado quente ou demasiado fria.	► Deixar a bateria inserida no carregador. Deixar a bateria inserida no carregador. O processo de carregamento começa automaticamente assim que a gama de temperaturas permitida for alcançada.
	O LED emite uma luz intermitente vermelha.	A ligação elétrica entre o carregador e a bateria está interrompida.	► Remover a bateria. ► Limpar os contactos elétricos presentes no carregador. ► Introduzir a bateria.
		Existe uma avaria no carregador.	► Não utilizar o carregador e consultar um revendedor especializado da STIHL.
	Existe uma avaria na bateria.	► Não utilizar a bateria e consultar um revendedor especializado da STIHL.	
O carregador não executa um teste automático.	O LED não se acende durante aprox. 1 segundo a verde nem durante aprox. 1 segundo a vermelho.	A ligação elétrica para o carregador foi interrompida por breves momentos.	► Tirar a ficha de rede da tomada. ► Aguardar durante 1 minuto. ► Inserir a ficha de rede na tomada.

## 18 Dados técnicos

### 18.1 Corta-sebes STIHL HSA 30.0, HSA 40.0

#### HSA 30.0

- Bateria permitida: STIHL AS
- Peso sem bateria: 2,0 kg

#### HSA 40.0

- Bateria permitida: STIHL AS
- Peso sem bateria: 2,1 kg

O tempo de funcionamento está indicado em [www.stihl.com/battery-life](http://www.stihl.com/battery-life).

### 18.2 Lâmina de corte

#### HSA 30.0

- Distância entre os dentes: 22 mm
- Comprimento de corte: 450 mm
- Ângulo de afiação: 34°

#### HSA 40.0

- Distância entre os dentes: 24 mm
- Comprimento de corte: 500 mm

- Ângulo de afiação: 31°

### 18.3 Bateria STIHL AS

- Tecnologia da bateria: íons de lítio
- Tensão: 10,8 V
- Capacidade em Ah: ver placa de identificação
- Conteúdo energético em Wh: ver placa de identificação
- Peso em kg: ver placa de identificação

### 18.4 Carregador STIHL AL 1

- Tensão nominal: ver placa de identificação
- Frequência: ver placa de identificação
- Potência nominal: ver placa de identificação
- Corrente de carga: ver placa de identificação
- Conteúdo energético máximo da bateria permitida STIHL AS: 12,5 Ah

Os tempos de carregamento estão indicados em [www.stihl.com/charging-times](http://www.stihl.com/charging-times).

### 18.5 Linhas de extensão

Quando é usada uma linha de extensão, os seus fios devem apresentar, no mínimo, as seguintes secções transversais em função da tensão e do comprimento da linha de extensão:

#### Se a tensão nominal na placa de identificação estiver entre 220 V e 240 V:

- Comprimento do cabo até 20 m: AWG 15 / 1,5 mm<sup>2</sup>
- Comprimento do cabo 20 m a 50 m: AWG 13 / 2,5 mm<sup>2</sup>

#### Se a tensão nominal na placa de identificação estiver entre 100 V e 127 V:

- Comprimento do cabo até 10 m: AWG 14 / 2,0 mm<sup>2</sup>
- Comprimento do cabo 10 m a 30 m: AWG 12 / 3,5 mm<sup>2</sup>

## 18.6 Limites de temperatura

### ATENÇÃO

- A bateria não está protegida contra todas as influências ambientais. A bateria pode incendiar-se ou explodir caso seja sujeita a determinadas influências ambientais. As pessoas podem sofrer ferimentos graves e podem ocorrer danos materiais.
  - ▶ Não carregar a bateria a temperaturas inferiores a - 20 °C ou superiores a + 50 °C.
  - ▶ Não usar o corta-sebes, a bateria ou o carregador a temperaturas inferiores a - 20 °C ou superiores a + 50 °C.
  - ▶ Não guardar o corta-sebes, a bateria ou o carregador a temperaturas inferiores a - 20 °C ou superiores a + 70 °C.

## 18.7 Intervalos de temperatura recomendados

Para assegurar o desempenho máximo do corta-sebes, da bateria e do carregador, é necessário respeitar os seguintes intervalos de temperatura:

- Carregamento: + 5 °C até + 40 °C
- Utilização: - 10 °C até + 40 °C
- Armazenamento: - 20 °C até + 50 °C

A capacidade pode ser reduzida se a bateria for carregada, utilizada ou guardada fora dos intervalos de temperatura recomendados.

Se a bateria estiver molhada ou húmida, deixar secar a bateria durante, pelo menos, 48 h a uma temperatura acima dos + 15 °C e abaixo dos + 50 °C, bem como a uma humidade do ar inferior a 70%. Se a humidade do ar for superior, isso poderá prolongar o tempo de secagem.

## 18.8 Valores sonoros e valores de vibração

O valor K para o nível de pressão sonora é de 2 dB(A). O valor K para o nível de potência sonora é de 2 dB(A). O valor K para os valores de vibração é de 2 m/s<sup>2</sup>.

A STIHL recomenda o uso de uma proteção auditiva.

### HSA 30.0

- Nível de pressão sonora L<sub>pA</sub> medido de acordo com a norma EN 62841-4-2: 82 dB(A).
- Nível de potência sonora L<sub>wA</sub> medido de acordo com a norma EN 62841-4-2: 90 dB(A).
- Valor de vibração a<sub>hv</sub> medido de acordo com a norma EN 62841-4-2

- Cabo de operação: 1,4 m/s<sup>2</sup>.
- Pega circular: 1,9 m/s<sup>2</sup>.

### HSA 40.0

- Nível de pressão sonora  $L_{pA}$  medido de acordo com a norma EN 62841-4-2: 82 dB(A).
- Nível de potência sonora  $L_{WA}$  medido de acordo com a norma EN 62841-4-2: 90 dB(A).
- Valor de vibração  $a_{HV}$  medido de acordo com a norma EN 62841-4-2
  - Cabo de operação: 1,4 m/s<sup>2</sup>.
  - Pega circular: 1,9 m/s<sup>2</sup>.

Os valores de vibração indicados foram medidos com um processo de verificação normalizado e podem ser utilizados como comparativo de aparelhos elétricos. Os valores de vibração que se apresentam na realidade podem divergir dos valores indicados em função do tipo de utilização. Os valores de vibração indicados podem ser utilizados para uma primeira avaliação do nível de vibração. É necessário avaliar o nível de vibração real. Nesse sentido, também podem ser considerados os períodos durante os quais a máquina elétrica está desligada, e os períodos durante os quais está ligada, mas funciona sem carga.

Informações respeitantes ao cumprimento da diretiva relativa às prescrições mínimas de proteção da saúde e segurança dos trabalhadores em caso de exposição aos riscos devidos a agentes físicos (vibrações) 2002/44/CE encontram-se em [www.stihl.com/vib](http://www.stihl.com/vib).

## 18.9 REACH

REACH designa um decreto CE para registar, avaliar e autorizar produtos químicos.

Informações para cumprir o decreto REACH podem ser consultadas no site [www.stihl.com/reach](http://www.stihl.com/reach).

## 19 Peças de reposição e acessórios

### 19.1 Peças de reposição e acessórios

**STIHL** Estes símbolos identificam peças de reposição originais da STIHL e acessórios originais da STIHL.

A STIHL recomenda a utilização de peças de reposição originais da STIHL e acessórios originais da STIHL.

Peças de reposição e acessórios de outros fabricantes não podem ser avaliados pela STIHL

quanto a fiabilidade, segurança e adequação apesar do constante acompanhamento omercado e a STIHL não se pode responsabilizar pela sua utilização.

As peças de reposição originais da STIHL e os acessórios originais da STIHL estão disponíveis num revendedor especializado da STIHL.

## 20 Eliminar

### 20.1 Eliminação do corta-sebes, da bateria e do carregador

É possível obter informações sobre a eliminação junto da administração local ou num concessionário especializado da STIHL.

Uma eliminação incorreta pode causar danos para a saúde e o ambiente.

- ▶ Entregar os produtos STIHL, incluindo a embalagem, de acordo com as normas locais, num local de recolha adequado para valorização de resíduos.
- ▶ Não eliminar juntamente com o lixo doméstico.

## 21 Declaração de conformidade CE

### 21.1 Corta-sebes STIHL HSA 30.0, HSA 40.0

ANDREAS STIHL AG & Co. KG  
Badstraße 115  
D-71336 Waiblingen

Alemanha

declara, sob sua inteira responsabilidade, que

- Tipologia: Corta-sebes a bateria
- Marca: STIHL
- Tipo: STIHL HSA 30.0, HSA 40.0
- Identificação de série: HA08

está em conformidade com todas as disposições aplicáveis das diretivas 2011/65/UE, 2006/42/CE, 2014/30/UE e 2000/14/CE, e foi desenvolvido e fabricado de acordo com as versões das seguintes normas válidas na data de fabrico: EN 55014-1, EN 55014-2, EN 62841-1 e EN 62841-4-2.

Procedimento de avaliação de conformidade aplicado conforme a Diretiva 2000/14/CE, Anexo V.

#### HSA 30.0

- Nível de potência sonora medido: 90 dB(A)
- Nível de potência sonora garantido: 92 dB(A)

**HSA 40.0**

- Nível de potência sonora medido: 90 dB(A)
- Nível de potência sonora garantido: 92 dB(A)

A documentação técnica está guardada no departamento de autorização de produtos da ANDREAS STIHL AG & Co. KG.

O ano de construção, o país de produção e o número da máquina estão indicados no corta-sebes.

Waiblingen, 09/03/2023

ANDREAS STIHL AG & Co. KG

p.p. 

Robert Olma, Vice President, Regulatory Affairs & Global Governmental Relations

## 22 Declaração de conformidade UKCA

### 22.1 Corta-sebes STIHL HSA 30.0, HSA 40.0

**UK  
CA**

ANDREAS STIHL AG & Co. KG  
Badstraße 115  
D-71336 Waiblingen

Alemanha

declara, sob sua inteira responsabilidade, que

- Tipologia: Corta-sebes a bateria
- Marca: STIHL
- Tipo: HSA 30.0, HSA 40.0
- Identificação de série: HA08

está em conformidade com todas as disposições aplicáveis dos regulamentos do Reino Unido The Restriction of the Use of Certain Hazardous Substances in Electrical and Electronic Equipment Regulations 2012, Supply of Machinery (Safety) Regulations 2008, Electromagnetic Compatibility Regulations 2016 e Noise Emission in the Environment by Equipment for use Outdoors Regulations 2001, tendo o aparelho sido desenvolvido e fabricado de acordo com as versões das seguintes normas válidas na data de fabrico: EN 55014-1, EN 55014-2, EN 62841-1 e EN 62841-2.

Procedimento de avaliação de conformidade aplicado conforme o regulamento do Reino

Unido Noise Emission in the Environment by Equipment for use Outdoors Regulations 2001 Schedule 8.

**HSA 30.0**

- Nível de potência sonora medido: 90 dB(A)
- Nível de potência sonora garantido: 92 dB(A)

**HSA 40.0**

- Nível de potência sonora medido: 90 dB(A)
- Nível de potência sonora garantido: 92 dB(A)

A documentação técnica está guardada na ANDREAS STIHL AG & Co. KG.

O ano de construção, o país de produção e o número da máquina estão indicados no corta-sebes.

Waiblingen, 09/03/2023

ANDREAS STIHL AG & Co. KG

p.p. 

Robert Olma, Vice President, Regulatory Affairs & Global Governmental Relations

## 23 Endereços

www.stihl.com

## 24 Indicações de segurança gerais para ferramentas eléctricas

### 24.1 Introdução

Este capítulo resume as indicações de segurança gerais formuladas anteriormente na norma EN/IEC 62841 para ferramentas elétricas, conduzidas manualmente e acionadas por motor.

A STIHL deve imprimir estes textos.

As indicações de segurança indicadas em "Segurança elétrica" relativas à prevenção de um choque elétrico não se aplicam aos produtos a bateria da STIHL.

#### ATENÇÃO

- **Leia todas as indicações de segurança, instruções, imagens e dados técnicos que acompanham esta ferramenta elétrica.** Falhas no incumprimento das seguintes instruções podem provocar choque elétrico, incêndio e/ou ferimentos graves. **Guarde todas as indicações de segurança e instruções para futura consulta.**

O termo "ferramenta eléctrica" utilizado nas indicações de segurança refere-se às ferramentas eléctricas de ligação à rede (com cabo de rede) ou às ferramentas eléctricas acionadas a bateria (sem cabo de rede).

## 24.2 Segurança no local de trabalho

- a) **Mantenha o seu espaço de trabalho limpo e bem iluminado.** Desordem ou espaços de trabalho não iluminados podem provocar acidentes.
- b) **Não trabalhe com a ferramenta eléctrica numa atmosfera potencialmente explosiva, na qual existam líquidos, gases ou poeiras inflamáveis.** As ferramentas eléctricas produzem faíscas que podem inflamar a poeira ou os vapores.
- c) **Mantenha crianças e outras pessoas afastadas durante a utilização da ferramenta eléctrica.** A distração pode fazê-lo perder o controlo sobre a ferramenta eléctrica.

## 24.3 Segurança eléctrica

- a) **A ficha de ligação da ferramenta eléctrica tem de encaixar na tomada. A ficha não deve ser modificada de nenhuma forma. Não utilize uma ficha adaptadora juntamente com ferramentas eléctricas com protecção por ligação à terra.** Fichas não modificadas e tomadas adequadas diminuem o risco de um choque eléctrico.
- b) **Evite o contacto do seu corpo com superfícies ligadas à terra, tais como tubos, aquecedores, fogões e frigoríficos.** Existe um maior risco de choque eléctrico quando o seu corpo está ligado à terra.
- c) **Mantenha as ferramentas eléctricas afastadas da chuva ou da humidade.** A infiltração de água numa ferramenta eléctrica aumenta o risco de um choque eléctrico.
- d) **Não utilize a linha de conexão para outra finalidade. Nunca utilize a linha de conexão para transportar, puxar ou para remover a ficha da ferramenta eléctrica. Mantenha a linha de conexão afastada de calor, óleo, cantos afiados ou peças em movimento.** Linhas de conexão danificadas ou emaranhadas aumentam o risco de um choque eléctrico.
- e) **Se trabalhar com uma ferramenta eléctrica ao ar livre, utilize unicamente cabos de extensão que também sejam adequados para o exterior.** A utilização de um cabo de exten-

são apropriado para o exterior reduz o risco de um choque eléctrico.

- f) **Se não for possível evitar trabalhar com a ferramenta eléctrica num ambiente húmido, utilize um interruptor de protecção de corrente de falha.** A utilização de um interruptor de protecção de corrente de falha diminui o risco de um choque eléctrico.

## 24.4 Segurança de pessoas

- a) **Esteja atento ao que está a fazer e tenha bom senso ao trabalhar com uma ferramenta eléctrica. Não utilize uma ferramenta eléctrica se estiver cansado ou sob o efeito de drogas, álcool ou medicamentos.** Um momento de descuido durante a utilização da ferramenta eléctrica pode provocar ferimentos graves.
- b) **Use equipamento de protecção individual e sempre óculos de protecção.** O uso de um equipamento de protecção individual, como a máscara anti poeira, calçado de segurança antiderrapante, capacete de protecção ou protecção auditiva, conforme o tipo e a utilização da ferramenta eléctrica, reduz o risco de ferimentos.
- c) **Evite uma colocação em funcionamento involuntária. Certifique-se de que a ferramenta eléctrica está desligada antes de a ligar ao abastecimento de corrente e/ou à bateria, de a levantar ou transportar.** Se tiver o dedo no interruptor durante o transporte da ferramenta eléctrica ou se ligar a ferramenta eléctrica enquanto estiver conectada ao abastecimento de corrente, isso pode causar acidentes.
- d) **Tire as ferramentas de regulação ou a chave de bocas antes de ligar a ferramenta eléctrica.** Uma ferramenta ou chave que se encontre dentro de uma peça em rotação da ferramenta eléctrica pode provocar ferimentos.
- e) **Evite uma postura anormal. Adote uma postura segura e mantenha sempre o equilíbrio.** Dessa forma conseguirá controlar melhor a ferramenta eléctrica em situações inesperadas.
- f) **Use vestuário adequado. Não use vestuário largo nem adornos. Mantenha o cabelo e o vestuário afastados de peças em movimento.** Vestuário solto, adornos ou cabelo comprido podem ser apanhados pelas peças em movimento.

- g) **Se puderem ser montados equipamentos para a aspiração e recolha do pó, estes deverão ser conectados e usados corretamente.** A utilização de uma aspiração de pó pode diminuir as ameaças causadas pela poeira.
- h) **Não induza falsos sentimentos de segurança nem ignore as regras de segurança relativas às ferramentas eléctricas, mesmo quando estiver familiarizado com a ferramenta eléctrica após inúmeras utilizações.** Numa fração de segundo um manuseamento negligente pode provocar ferimentos graves.

## 24.5 Utilização e manuseamento da ferramenta eléctrica

- a) **Não sobrecarregue a ferramenta eléctrica. Utilize a ferramenta eléctrica adequada ao seu trabalho.** Com a ferramenta eléctrica adequada trabalha melhor e com maior segurança no intervalo de potência indicado.
- b) **Não utilize uma ferramenta eléctrica cujo interruptor esteja defeituoso.** Uma ferramenta eléctrica que já não possa ser ligada nem desligada é perigosa e tem que ser reparada.
- c) **Tire a ficha da tomada de corrente e/ou retire a bateria antes de efetuar regulações no aparelho, substituir acessórios ou deixar de utilizar o aparelho.** Esta medida de precaução evita um arranque involuntário da ferramenta eléctrica.
- d) **Guarde as ferramentas eléctricas que não utiliza fora do alcance de crianças. Não autorize que a ferramenta eléctrica seja utilizada por pessoas que não estejam familiarizadas com ela nem tenham lido estas instruções.** As ferramentas eléctricas são perigosas quando são utilizadas por pessoas sem experiência.
- e) **Execute a manutenção a ferramentas eléctricas e da ferramenta de aplicação com cuidado. Verifique se as peças móveis funcionam corretamente e não emperram, se existem peças de tal forma partidas ou danificadas que prejudiquem a função da ferramenta eléctrica. Mandé reparar as peças danificadas antes de utilizar a ferramenta eléctrica.** Muitos acidentes são causados pela má manutenção de ferramentas eléctricas.
- f) **Mantenha as ferramentas de corte afiadas e limpas.** Ferramentas de corte com bordos cortantes afiados cuidadosamente preserva-

das bloqueiam menos vezes e são mais fáceis de manusear.

- g) **Utilize a ferramenta eléctrica, ferramentas de aplicação, etc. em conformidade com estas instruções. Considere ao mesmo tempo as condições de trabalho e a atividade a executar.** A utilização de ferramentas eléctricas para outras utilizações além das previstas pode provocar situações perigosas.
- h) **Mantenha os cabos e as superfícies dos cabos secos, limpos e sem óleo nem gordura.** Cabos e superfícies dos cabos escorregadios não permitem uma operação segura e um controlo da ferramenta eléctrica em situações imprevistas.

## 24.6 Utilização e manuseamento da ferramenta a bateria

- a) **Carregue a bateria apenas com carregadores recomendados pelo fabricante.** Há risco de incêndio caso um carregador, que seja adequado para um determinado tipo de baterias, seja usado com outras baterias.
- b) **Nas ferramentas eléctricas utilize apenas as baterias previstas.** A utilização de outras baterias pode provocar ferimentos e risco de incêndio.
- c) **Mantenha a bateria não usada afastada de cliques, moedas, chaves, pregos, parafusos ou outros objetos metálicos, que possam provocar uma ligação em ponte dos contactos.** Um curto-circuito entre os contactos da bateria pode provocar queimaduras ou incêndio.
- d) **Se for mal utilizada, a bateria pode largar líquido. Evite o contacto com este líquido. Em caso de contacto acidental lavar com água. Se o líquido entrar em contacto com os olhos, procure assistência médica.** O líquido derramado da bateria pode provocar irritações cutâneas ou queimaduras.
- e) **Não utilize uma bateria danificada ou alterada.** Baterias danificadas ou alteradas podem comportar-se de forma imprevisível e ser a causa de incêndio, explosão ou ferimentos.
- f) **Não exponha uma bateria ao fogo nem a temperaturas demasiado elevadas.** Fogo e temperaturas superiores a 130 °C (265 °F) podem provocar uma explosão.
- g) **Siga todas as instruções sobre o carregamento e nunca carregue a bateria ou a ferramenta a bateria fora da gama de temperatu-**

ras indicada no manual de instruções. Um carregamento errado ou fora da gama de temperaturas pode destruir a bateria e aumentar o risco de incêndio.

## 24.7 Serviço de assistência técnica

- a) **A sua ferramenta elétrica apenas deve ser reparada por especialistas qualificados e unicamente com peças de reposição originais.** Só assim se garante a manutenção da segurança da ferramenta elétrica.
- b) **Nunca faça a manutenção de baterias danificadas.** Qualquer manutenção de baterias apenas deve ser realizada pelo fabricante ou postos de assistência ao cliente autorizados.

## 24.8 Indicações de segurança para corta-sebes

Indicações gerais de segurança para corta-sebes

- a) **Não utilize o corta-sebes com mau tempo, especialmente quando existir o risco de trovoadas.** Isto reduz o risco de ser atingido por um raio.
- b) **Mantenha todas as linhas elétricas afastadas da área de corte.** Os cabos podem estar encobertos pelas sebes e pelos arbustos e ser cortados acidentalmente pela lâmina.
- c) **Use proteção auditiva.** O uso de equipamento de proteção individual adequado reduz o risco de diminuição da audição.<sup>10</sup>
- d) **Só segure o corta-sebes pelas superfícies isoladas do cabo, uma vez que a lâmina de corte pode atingir linhas elétricas ocultas.** O contacto das lâminas com um cabo condutor de corrente pode colocar sob tensão as peças metálicas do aparelho e provocar um choque elétrico.
- e) **Mantenha todas as partes do corpo afastadas da lâmina. Não tente remover o material cortado ou segurar o material a ser cortado enquanto as lâminas estiverem funcionando.** As lâminas continuam a mover-se após a desconexão do interruptor. Um momento de desatenção durante a utilização do corta-sebes pode provocar ferimentos graves.
- f) **Assegure-se de que todos os interruptores estão desligados e a bateria removida ou desligada antes de remover o material encravado ou de efetuar a manutenção da**

máquina. Uma ativação inesperada do corta-sebes ao remover material encravado pode levar a ferimentos graves.

- g) **Transporte o corta-sebes pela pega e com a lâmina imobilizada, tendo o cuidado de não acionar nenhum interruptor.** O transporte correto do corta-sebes reduz o risco de uma ativação acidental e de ferimentos causados pela lâmina.
- h) **Ao transportar e guardar o corta-sebes, coloque sempre a cobertura sobre a lâmina.** O manuseamento correto do corta-sebes reduz o risco de ferimentos na lâmina.

## Содержание

1	Предисловие.....	217
2	Информация к данному руководству по эксплуатации.....	218
3	Обзор.....	218
4	Указания по технике безопасности.....	219
5	Подготовка мотопилы к эксплуатации.....	228
6	Зарядка аккумуляторов и светодиоды на аккумуляторе.....	228
7	Установка и извлечение аккумулятора.....	229
8	Включение и выключение мотопилы.....	229
9	Проверить мотопилы и аккумулятор.....	230
10	Работа с мотопилами.....	231
11	После работы.....	231
12	Транспортировка.....	231
13	Хранение.....	232
14	Очистка.....	232
15	Техническое обслуживание.....	233
16	Ремонт.....	233
17	Устранение неисправностей.....	234
18	Технические данные.....	235
19	Запасные части и принадлежности.....	237
20	Утилизация.....	237
21	Сертификат соответствия ЕС.....	237
22	Адреса.....	238
23	Общие указания по технике безопасности для электроинструментов.....	239

## 1 Предисловие

Уважаемый клиент,

<sup>10</sup>Nível da pressão sonora > 85 dB(A)

мы рады, что вы выбрали изделие STIHL. Мы разрабатываем и производим продукцию высочайшего качества, соответствующую потребностям наших клиентов. Наша продукция обеспечивает высокую надежность даже при экстремальных нагрузках.

STIHL – это и высочайшее качество обслуживания. Наши представители всегда готовы провести для вас компетентную консультацию и инструктаж, а также обеспечить всестороннюю техническую поддержку.

Компания STIHL безоговорочно проводит политику бережного и ответственного отношения к природе. Данное руководство по эксплуатации предназначено для содействия вам в безопасной и экологически благоприятной эксплуатации изделия STIHL в течение всего длительного срока службы.

Мы благодарим вас за доверие и желаем приятных впечатлений от вашего нового изделия STIHL.



д-р Николас Штиль

**ВАЖНО! ПЕРЕД ПРИМЕНЕНИЕМ ОЗНАКОМИТЬСЯ И СОХРАНИТЬ.**

## 2 Информация к данному руководству по эксплуатации

### 2.1 Действующие документы

Действуют местные правила техники безопасности.

- ▶ В дополнение к настоящему руководству по эксплуатации прочесть, усвоить и сохранить следующие документы:
  - Информация по технике безопасности для аккумуляторов и изделий со встроенным аккумулятором STIHL: [www.stihl.com/saftey-data-sheets](http://www.stihl.com/saftey-data-sheets)

### 2.2 Обозначение предупредительных сообщений в тексте



#### ПРЕДУПРЕЖДЕНИЕ

- Указывает на возможные опасности, которые могут привести к тяжелым травмам или летальному исходу.
  - ▶ Описанные меры помогут предотвратить тяжелые травмы или летальный исход.

#### УКАЗАНИЕ

- Указывает на возможные опасности, которые могут привести к материальному ущербу.
  - ▶ Описанные меры помогут избежать материального ущерба.

### 2.3 Символы в тексте



Данный символ указывает на главу в данной инструкции по эксплуатации.

## 3 Обзор

### 3.1 Мотопилы, аккумулятор и зарядное устройство

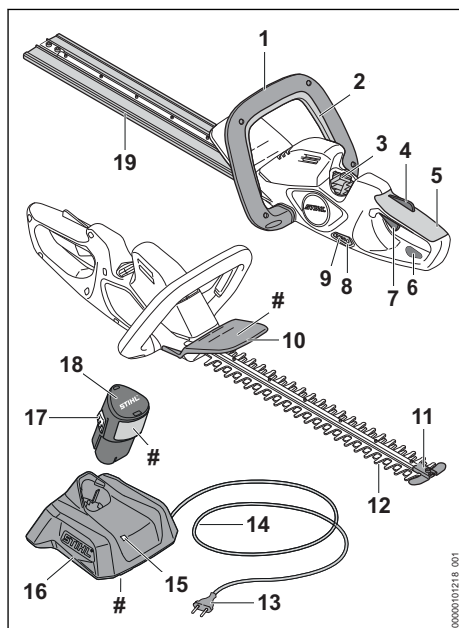

- 1 Рукоятка-скоба**  
Рукоятка-скоба предназначена для удерживания, направления и переноски мотоножниц.
- 2 Фиксирующая кнопка**  
Фиксирующая кнопка включает и выключает мотоножницы вместе с рычагом переключения.
- 3 Аккумуляторный отсек**  
В аккумуляторном отсеке размещается аккумулятор.
- 4 Фиксатор рычага переключения**  
Фиксатор рычага переключения разблокирует рычаг переключения.
- 5 Рукоятка управления**  
Рукоятка управления служит для управления, удерживания и ведения мотоножниц.
- 6 Проушина**  
Проушина служит для подвешивания мотоножниц.
- 7 Рычаг переключения**  
Рычаг переключения вместе с фиксирующей кнопкой включает и выключает мотоножницы.
- 8 Кнопка**  
Кнопка активирует светодиоды на мотоножницах.
- 9 Светодиоды**  
Светодиоды отображают уровень заряда аккумулятора и неисправности.
- 10 Защита рук**  
Защита рук защищает руку на рукоятке-скобе от контакта с ножами.
- 11 Защита направляющей**  
Защита направляющей защищает острие режущих ножей от контакта с предметами.
- 12 Режущие ножи**  
Режущие ножи отрезают материал для резания.
- 13 Штепсельная вилка**  
Штепсельная вилка соединяет кабель подключения с розеткой.
- 14 Кабель подключения**  
Кабель подключения соединяет зарядное устройство со штепсельной вилкой.
- 15 Светодиод**  
Светодиод отображает состояние зарядного устройства.
- 16 Зарядное устройство**  
Зарядное устройство заряжает аккумулятор.

**17 Фиксирующий крюк**

Фиксирующий крюк удерживает аккумулятор в аккумуляторном отсеке.

**18 Аккумулятор**

Аккумулятор обеспечивает мотоножницы электроэнергией.

**19 Защитный чехол ножей**

Защитный чехол ножей защищает от контакта с режущими ножами.

**# Заводская табличка с серийным номером****3.2 Символы**

Символы, которые могут находиться на мотоножницах, аккумуляторе и зарядном устройстве, означают следующее.



Светится или мигает зеленый светодиод. Аккумулятор заряжается.



Светодиод мигает красным светом. Между аккумулятором и зарядным устройством отсутствует электрический контакт, или в аккумуляторе/зарядном устройстве имеется неисправность.



Гарантированный уровень звуковой мощности согласно директиве 2000/14/ЕС в дБ(А) для сопоставимости уровней шума изделий.



Значение рядом с символом представляет собой емкость аккумулятора согласно спецификации изготовителя ячеек. Реальная емкость при эксплуатации ниже.



Эксплуатировать электрическое устройство в закрытом и сухом помещении.



Не утилизировать изделие вместе с бытовыми отходами.



Прочсть, усвоить и сохранить инструкцию по эксплуатации.

**4 Указания по технике безопасности****4.1 Предупреждающие символы****4.1.1 Мотоножницы**

Предупреждающие символы на мотоножницах означают следующее:



Соблюдайте меры предосторожности и правила техники безопасности.



Прочсть, усвоить и сохранить руководство по эксплуатации.



Работать в защитных очках.



Не касаться движущихся ножей.



Вынимать аккумулятор на время перерывов в работе, транспортировки, хранения, технического обслуживания или ремонта.



Предохранять мотопилы от дождя и влаги.

#### 4.1.2 Аккумулятор

Предупредительные символы на аккумуляторе означают следующее:



Соблюдайте меры предосторожности и правила техники безопасности.



Прочсть, усвоить и сохранить инструкцию по эксплуатации.



Беречь аккумулятор от воздействия высоких температур и огня.



Не погружать аккумулятор в жидкости.

#### 4.1.3 Зарядное устройство

Предупреждающие символы на зарядном устройстве означают следующее:



Соблюдать меры предосторожности и правила техники безопасности.



Прочсть, усвоить и сохранить руководство по эксплуатации.



Защищать зарядное устройство от дождя и влажности.

## 4.2 Применение по назначению

Мотопилы STIHL HSA 30.0 или HSA 40.0 предназначены для обрезания плотно стоящего кустарника, кустарника с начинающимися от корня древесными ветвями, леса и дикорастущего кустарника.

Мотопилы запрещено использовать во время дождя.

Аккумулятор STIHL AS обеспечивает мотопилы электроэнергией.

Зарядное устройство STIHL AL 1 используется для зарядки аккумулятора STIHL AS.

### ▲ ПРЕДУПРЕЖДЕНИЕ

- Использование аккумуляторов и зарядных устройств, не допущенных STIHL для данных мотопил, может привести к возгоранию и взрыву. Возможны тяжелые или смертельные травмы, а также материальный ущерб.
  - ▶ Использовать мотопилы с аккумулятором STIHL AS.
  - ▶ Зарядить аккумулятор STIHL AS с помощью зарядного устройства STIHL AL 1.
- Применение мотопилы, аккумулятора или зарядного устройства не по назначению может привести к тяжелым или смертельным травмам и к материальному ущербу.
  - ▶ Использовать мотопилы, аккумулятор и зарядное устройство в соответствии с описанием в настоящей инструкции по эксплуатации.

## 4.3 Требования к пользователю

### ▲ ПРЕДУПРЕЖДЕНИЕ

- Пользователи, не прошедшие инструктаж, могут не понять или неправильно оценить риски, связанные с эксплуатацией мотопилы, аккумулятора и зарядного устройства. Пользователь или другие лица могут получить тяжелые травмы вплоть до смертельных.
  - ▶ Прочсть, усвоить и сохранить инструкцию по эксплуатации.
- ▶ Если мотопилы, аккумулятор или зарядное устройство передаются другому лицу: передать в комплекте инструкцию по эксплуатации.
- ▶ Убедиться в том, что пользователь соответствует следующим требованиям.



- Пользователь достаточно отдохнул.
  - Пользователь физически, сенсорно и умственно способен к управлению мотоножницами, аккумулятором и зарядным устройством и работе с ними. Если пользователь обладает лишь ограниченными физическими, сенсорными или умственными способностями к управлению машиной, он может работать только под наблюдением ответственного лица или руководствуясь его указаниями.
  - Пользователь способен распознать и оценить опасности, связанные с мотоножницами, аккумулятором и зарядным устройством.
  - Пользователь достиг совершеннолетия или находится на профессиональном обучении под наблюдением согласно государственным предписаниям.
  - Получение инструктажа у дилера STIHL или компетентного лица перед началом работы с мотоножницами и использованием зарядного устройства.
  - Пользователь не находится под воздействием алкоголя, медицинских или наркотических препаратов.
- ▶ В случае неясностей обратиться к дилеру STIHL.
- ▶ В случае запыления: носить пылезащитную маску.
  - Несоответствующая одежда может запутаться в ветках, кустах и попасть в мотоножницы. Пользователи без подходящей одежды могут получить тяжелые травмы.
    - ▶ Носить плотно прилегающую одежду.
    - ▶ Снять шарфы и украшения.
  - Во время работы возможен контакт пользователя с движущимися ножами. Это чревато тяжелыми травмами.
    - ▶ Носить обувь из прочного материала.
    - ▶ Носить длинные брюки из прочного материала.
  - Во время очистки или технического обслуживания возможен контакт пользователя с ножами. Возможно травмирование пользователя.
    - ▶ Носить рабочие перчатки из прочного материала.
  - При ношении неподходящей обуви пользователь может поскользнуться. Возможно травмирование пользователя.
    - ▶ Носить прочную, закрытую обувь с рифленой подошвой.

## 4.5 Рабочая зона и окружающее пространство

### 4.5.1 Мотоножницы

#### **▲ ПРЕДУПРЕЖДЕНИЕ**

- Посторонние лица, дети и животные могут не понять и не оценить опасности, связанные с мотоножницами и подброшенными предметами. Посторонние, дети и животные могут получить тяжелые травмы и понести материальный ущерб.
  - ▶ Посторонние лица, дети и животные не должны находиться в зоне проведения работ.
  - ▶ Не оставлять мотоножницы без присмотра.
  - ▶ Не допускать игры детей с мотоножницами.
- Мотоножницы не защищены от воды. Эксплуатация во время дождя или при высокой влажности может привести к поражению электрическим током. Пользователь может получить травмы, а мотоножницы могут быть повреждены.
  - ▶ Запрещено работать во время дождя и в условиях высокой влажности.



## 4.4 Одежда и оснащение

### **▲ ПРЕДУПРЕЖДЕНИЕ**

- При работе длинные волосы могут быть затянуты в мотоножницы. Это чревато тяжелыми травмами.
  - ▶ Длинные волосы связать и закрепить так, чтобы они находились поверх плеч.
- Во время работы существует вероятность выброса предметов с высокой скоростью. Возможно травмирование пользователя.
  - ▶ Надевайте плотно прилегающие защитные очки. Подходящие защитные очки прошли испытания в соответствии со стандартом EN 166 или согласно национальным предписаниям и продаются с соответствующей маркировкой.
- ▶ Носить плотно прилегающую одежду с длинными рукавами и длинные брюки.
- Во время работы возможно образование пыли. Пыль, попавшая в дыхательные пути, может причинить вред здоровью и вызвать аллергические реакции.



- Электрические узлы мотоножниц могут искрить. В легковоспламеняющейся или взрывоопасной среде искры способны инициировать пожар и взрыв. Возможны тяжелые или летальные травмы либо материальный ущерб.
  - ▶ Запрещено работать в легковоспламеняющихся и взрывоопасных средах.

#### 4.5.2 Аккумулятор

### ▲ ПРЕДУПРЕЖДЕНИЕ

- Посторонние лица, дети и животные могут не понять и неправильно оценить опасности, связанные с аккумулятором. Посторонние лица, дети и животные могут получить тяжелые травмы.
  - ▶ Не подпускайте близко посторонних лиц, детей и животных.
  - ▶ Не оставлять аккумулятор без присмотра.
  - ▶ Не допускать игры детей с аккумулятором.
- Аккумулятор не защищен от всех внешних воздействий. При определенных внешних воздействиях аккумулятор может загореться, взорваться или получить необратимые повреждения. Это может привести к тяжелым травмам и материальному ущербу.



- ▶ Беречь аккумулятор от воздействия высоких температур и огня.
- ▶ Не бросать аккумулятор в огонь.

- ▶ Запрещается заряжать, использовать и хранить аккумулятор в условиях, не отвечающих указанным ограничениям по температуре,  18.6.



- ▶ Не погружать аккумулятор в жидкости.

- ▶ Хранить аккумулятор вдали от мелких металлических предметов.
- ▶ Не подвергать аккумулятор воздействию высокого давления.
- ▶ Не подвергать аккумулятор воздействию микроволн.
- ▶ Предохранять аккумулятор от химических веществ и солей.

#### 4.5.3 Зарядное устройство

### ▲ ПРЕДУПРЕЖДЕНИЕ

- Посторонние лица и дети могут не понять и неправильно оценить опасности, связанные с зарядным устройством и электрическим

током. Посторонние лица, дети и животные могут получить тяжелые или смертельные травмы.

- ▶ Не подпускайте близко посторонних лиц, детей и животных.
- ▶ Не допускайте игры детей с зарядным устройством.

- Зарядное устройство не является влагонепроницаемым. Эксплуатация во время дождя или при высокой влажности может привести к поражению электрическим током. Пользователь может получить травмы, а зарядное устройство может быть повреждено.



- ▶ Не эксплуатируйте во время дождя и в условиях высокой влажности.

- Зарядное устройство не защищено от всех внешних воздействий. При определенных внешних воздействиях зарядное устройство может загореться или взорваться. Это может привести к тяжелым травмам и материальному ущербу.

- ▶ Эксплуатируйте зарядное устройство в закрытом и сухом помещении.
- ▶ Не эксплуатируйте зарядное устройство в легковоспламеняющейся и взрывоопасной среде.
- ▶ Не эксплуатировать зарядное устройство на легковоспламеняющемся основании.
- ▶ Запрещается применять и хранить зарядное устройство вне пределов указанных ограничений по температуре,  18.6.
- О кабель подключения можно споткнуться. Это может привести к травмам и к повреждению зарядного устройства.
  - ▶ Кабель питания должен лежать ровно на полу.

## 4.6 Безопасное состояние

### 4.6.1 Мотоножницы

Мотоножницы находятся в безопасном состоянии, если соблюдены следующие условия.

- Мотоножницы не повреждены.
- Мотоножницы чистые и сухие.
- Органы управления исправны, и в их конструкцию не вносились изменения.
- Ножи правильно установлены.
- Установлены оригинальные принадлежности STIHL для данных мотоножниц.

- Принадлежности установлены надлежащим образом.

## ▲ ПРЕДУПРЕЖДЕНИЕ

- В небезопасном состоянии узлы не могут работать надлежащим образом, и система безопасности выходит из строя. Это может стать причиной тяжелых травм или летального исхода.
  - ▶ Работать с неповрежденными мотоножницами.
  - ▶ Если мотоножницы загрязнены или влажные: очистить мотоножницы и дать им высохнуть.
  - ▶ Не вносить изменения в конструкцию мотоножниц.
  - ▶ Если органы управления не функционируют: запрещено работать с мотоножницами.
  - ▶ Использовать оригинальные принадлежности STIHL для данных мотоножниц.
  - ▶ Установите принадлежности в соответствии с описанием в настоящем руководстве по эксплуатации или в руководстве по эксплуатации принадлежностей.
  - ▶ Не помещать предметы в отверстия мотоножниц.
  - ▶ Замените изношенные или поврежденные указательные таблички.
  - ▶ В случае неясностей обратиться к дилеру STIHL.

### 4.6.2 Режущие ножи

Ножи находятся в безопасном состоянии, если соблюдены следующие условия:

- Ножи не повреждены.
- Ножи не деформированы.
- Ножи легко перемещаются.
- Ножи правильно заточены.
- Ножи без заусенцев.

## ▲ ПРЕДУПРЕЖДЕНИЕ

- В небезопасном состоянии части ножей могут отделяться и отлетать в сторону. Это может привести к тяжелым травмам.
  - ▶ Работать с неповрежденным ножом.
  - ▶ Правильно заточить ножи и удалить заусенцы.
  - ▶ В случае неясностей обратитесь к представителю STIHL.

### 4.6.3 Аккумулятор

Аккумулятор находится в безопасном состоянии при выполнении следующих условий.

- Аккумулятор не поврежден.

- Аккумулятор чистый и сухой.
- Аккумулятор находится в рабочем состоянии и его конструкция не подвергалась изменениям.

## ▲ ПРЕДУПРЕЖДЕНИЕ

- В небезопасном состоянии аккумулятор не может надежно работать. Это может стать причиной тяжелых травм.
  - ▶ Разрешается использовать только неповрежденный и исправный аккумулятор.
  - ▶ Запрещено заряжать поврежденный или неисправный аккумулятор.
  - ▶ Если аккумулятор загрязнен, его необходимо очистить.
  - ▶ Если аккумулятор мокрый или влажный, его необходимо просушить, ☞ 18.7.
  - ▶ Не изменять конструкцию аккумулятора.
  - ▶ Не помещать предметы в отверстия аккумулятора.
  - ▶ Не соединять контакты аккумулятора с металлическими предметами, это может вызвать короткое замыкание.
  - ▶ Запрещается вскрывать аккумулятор.
  - ▶ Замените изношенные или поврежденные указательные таблички.
- Из поврежденного аккумулятора может вытечь жидкость. Контакт жидкости с кожей или глазами может вызвать раздражение кожи или глаз.
  - ▶ Избегать контакта с жидкостью.
  - ▶ Если произошел контакт с кожей: обильно промыть места контакта на коже водой с мылом.
  - ▶ В случае попадания в глаза: обильно промывать глаза водой в течение не менее 15 минут, после чего обратиться к врачу.
- Поврежденный или неисправный аккумулятор может издавать необычный запах, дымиться или гореть. Возможны тяжелые или смертельные травмы, а также материальный ущерб.
  - ▶ Если аккумулятор издает необычный запах или дымится: не использовать аккумулятор и держать его на безопасном расстоянии от горючих веществ.
  - ▶ При возгорании аккумулятора: попытаться погасить пламя огнетушителем или водой.

#### 4.6.4 Зарядное устройство

Зарядное устройство находится в безопасном состоянии, если выполняются следующие условия:

- на зарядном устройстве отсутствуют повреждения;
- зарядное устройство чистое и сухое.

### ▲ ПРЕДУПРЕЖДЕНИЕ

- В небезопасном состоянии узлы не могут работать надлежащим образом, и система безопасности выходит из строя. Это чревато тяжелыми или летальными травмами.
  - ▶ Использовать неповрежденное зарядное устройство.
  - ▶ Если зарядное устройство повреждено или мокрое: очистить зарядное устройство и дать ему высохнуть.
  - ▶ Не вносить изменения в конструкцию зарядного устройства.
  - ▶ Не помещать предметы в отверстия зарядного устройства.
  - ▶ Не соединять контакты зарядного устройства с металлическими предметами – это может привести к короткому замыканию.
  - ▶ Не вскрывать зарядное устройство.

#### 4.7 Выполнение работы

### ▲ ПРЕДУПРЕЖДЕНИЕ

- В определенных ситуациях пользователь не может сохранять концентрацию при работе. Пользователь может споткнуться, упасть и получить тяжелые травмы.
  - ▶ Работать спокойно и осторожно.
  - ▶ При плохом освещении и плохой видимости Не работать с мотопилками.
  - ▶ Управлять мотопилками самостоятельно.
  - ▶ Обращать внимание на препятствия.
  - ▶ При работе стоять на грунте и удерживать равновесие. При необходимости работать на высоте Использовать подъемную рабочую площадку или надежные леса.
  - ▶ При явлениях усталости: устроить перерыв в работе.
- Если пользователь работает на уровне выше уровня плеча, он устает раньше. Пользователь может получить тяжелые повреждения.
  - ▶ Работать на уровне выше уровня плеча только в течение короткого времени.
  - ▶ Делать перерывы.

- В случае контакта движущегося ножа с твердым предметом возможно его резкое торможение. Из-за возникновения реактивных сил пользователь может потерять контроль над мотопилками и получить тяжелые травмы.
  - ▶ Крепко держать мотопилки обеими руками.
  - ▶ Перед началом работы проверить кустарник на наличие твердых предметов и удалить их.
- Движущиеся ножи могут порезать пользователя. Пользователь может получить тяжелые повреждения.



- ▶ Не касаться движущихся ножей. Если ножи заблокированы каким-либо предметом: Выключить мотопилку и извлечь аккумулятор. Только после этого удалить предмет.
- Если в процессе работы с мотопилками происходят изменения или режим их работы меняется, возможно, что мотопилка находится в небезопасном состоянии. Это чревато тяжелыми травмами и материальным ущербом.
  - ▶ Завершить работу, извлечь аккумулятор и обратиться к дилеру STIHL.
- Во время работы от мотопилки может возникать вибрация.
  - ▶ Работать в перчатках.
  - ▶ Делать перерывы.
  - ▶ При появлении признаков нарушения кровообращения: обратиться к врачу.
- После отпущения рычага переключения ножи продолжают двигаться в течение примерно 1 секунды. Движущиеся ножи могут нанести порезы. Это чревато тяжелыми травмами.
  - ▶ Необходимо подождать до остановки ножей, надежно удерживая мотопилку за рукоятку управления и за рукоятку-скобу.

### ▲ ОПАСНОСТЬ

- При выполнении работ вблизи электропроводки под напряжением возможен контакт кустореза с электропроводкой. Это чревато тяжелыми травмами или смертью пользователя.
  - ▶ Не работать вблизи электропроводки под напряжением.

## 4.8 Зарядка

### ▲ ПРЕДУПРЕЖДЕНИЕ

- При зарядке поврежденное или неисправное зарядное устройство может издавать необычный запах или дымиться. Это чревато травмами и материальным ущербом.
  - ▶ Вынуть штепсельную вилку из розетки.
- При недостаточном отводе тепла зарядное устройство может перегреться и вызвать пожар. Возможны тяжелые или летальные травмы либо материальный ущерб.
  - ▶ Не вскрывать зарядное устройство.

## 4.9 Электрическое подключение

Контакт с проводящими ток узлами может произойти по следующим причинам.

- Поврежден кабель питания или удлинительный шнур.
- Повреждена штепсельная вилка кабеля питания или удлинительного шнура.
- Неправильно смонтирована розетка.

### ▲ ОПАСНОСТЬ

- Контакт с проводящими ток узлами может привести к удару током. Это чревато тяжелыми травмами или летальным исходом для пользователя.
  - ▶ Убедиться в том, что кабель питания, удлинительный шнур и их штепсельные вилки не повреждены.
 
 Если кабель питания или удлинительный шнур поврежден
    - ▶ не прикасаться к поврежденному месту;
    - ▶ вынуть штепсельную вилку из розетки.
  - ▶ Браться за кабель питания, соединительный шнур и их штепсельные вилки сухими руками.
  - ▶ Подключить штепсельную вилку кабеля питания или удлинительного шнура в установленную надлежащим образом и защищенную розетку с защитным контактом.
  - ▶ Подсоединить зарядное устройство через защитный выключатель тока утечки (30 мА, 30 мс).
- Поврежденный или неподходящий удлинительный шнур может привести к удару током. Это может стать причиной тяжелых травм людей или летального исхода.
  - ▶ Использовать удлинительный шнур с надлежащим сечением жил,  18.5.

### ▲ ПРЕДУПРЕЖДЕНИЕ

- Во время зарядки неправильное напряжение или неправильная частота в сети могут вызвать перенапряжение зарядного устройства. Возможно повреждение зарядного устройства.
  - ▶ Убедиться в том, что напряжение и частота сети соответствуют данным на заводской табличке зарядного устройства.
- Если зарядное устройство подключено к многопозиционной розетке, то при зарядке возможна перегрузка электрических узлов. Электрические узлы могут нагреться и стать причиной пожара. Возможны тяжелые или смертельные травмы, а также материальный ущерб.
  - ▶ Убедитесь, что номинальная мощность многопозиционной розетки не превышает данными на заводской табличке зарядного устройства и всех электрических устройств, подключенных к розетке.
- При неправильной прокладке кабеля питания и удлинительного шнура возможно их повреждение; кроме того, о них могут споткнуться люди. Это может привести к травмам, а кабель питания или удлинительный шнур могут быть повреждены.
  - ▶ Проложить кабель питания и удлинительный шнур так, чтобы о них нельзя было споткнуться.
  - ▶ Проложить кабель питания и удлинительный шнур так, чтобы предотвратить возможность их натяжения и запутывания.
  - ▶ Проложить кабель питания и удлинительный шнур так, чтобы предотвратить возможность их повреждения, перегиба, зажатия или истирания.
  - ▶ Предохранить кабель питания и удлинительный шнур от воздействия высоких температур, масел и химикатов.
  - ▶ Проложить кабель питания и удлинительный шнур на сухом основании.
- В процессе работы удлинительный шнур нагревается. Если не обеспечить отвод тепла, может возникнуть пожар.
  - ▶ При использовании кабельного барабана: полностью размотать кабель с барабана.
- При монтаже зарядного устройства на стене могут быть повреждены проходящие в стене электрические провода и трубы. Контакт с электрическими проводами может привести к поражению электриче-

ским током. Это может привести к тяжелым травмам и материальному ущербу.

- ▶ Убедиться в том, что в данном месте в стене не проходят электрические провода и трубы.
- При подвешивании зарядного устройства на стене вопреки инструкциям в настоящем руководстве по эксплуатации возможно падение зарядного устройства или аккумулятора либо перегрев зарядного устройства. Это может привести к травмам и материальному ущербу.
  - ▶ Подвесить зарядное устройство на стену в соответствии с описанием в настоящем руководстве по эксплуатации.
- При подвешивании на стену зарядного устройства со вставленным аккумулятором он может выпасть из зарядного устройства. Это может привести к травмам и материальному ущербу.
  - ▶ Сначала подвесить зарядное устройство на стену, а затем вставить аккумулятор.

## 4.10 Транспортировка

### 4.10.1 Мотоножницы

#### ▲ ПРЕДУПРЕЖДЕНИЕ

- При транспортировке мотоножницы могут перевернуться или начать двигаться. Это может привести к травмам и материальному ущербу.



- ▶ Извлечь аккумулятор.

- ▶ Надеть на ножи защитный чехол так, чтобы они были полностью закрыты.
- ▶ Закрепить мотоножницы стяжными ремнями, лентами или сеткой, чтобы он не мог опрокинуться и сместиться.

### 4.10.2 Аккумулятор

#### ▲ ПРЕДУПРЕЖДЕНИЕ

- Аккумулятор не защищен от всех внешних воздействий. Определенные внешние воздействия могут привести к повреждению аккумулятора и к материальному ущербу.
  - ▶ Не транспортировать поврежденный аккумулятор.
  - ▶ Если в комплект поставки входит сумка: транспортировать аккумулятор в прилагаемой сумке.
- Во время транспортировки аккумулятор может перевернуться или сдвинуться. Это

может привести к травмам и материальному ущербу.

- ▶ Вложить аккумулятор в упаковку так, чтобы он не двигался.
- ▶ Зафиксировать упаковку так, чтобы она не двигалась.

### 4.10.3 Зарядное устройство

#### ▲ ПРЕДУПРЕЖДЕНИЕ

- При транспортировке зарядное устройство может опрокинуться или сместиться. Это чревато травмами и материальным ущербом.
  - ▶ Вынуть штепсельную вилку из розетки.
  - ▶ Извлечь аккумулятор.
  - ▶ Транспортировать зарядное устройство в прилагаемой к нему сумке.
  - ▶ Если сумка в комплекте поставки отсутствует: Закрепить зарядное устройство стяжными ремнями, лентами или сеткой, чтобы оно не могло опрокинуться и сместиться.
- Кабель питания не предназначен для ношения на нем зарядного устройства. Кабель питания и зарядное устройство могут быть повреждены.
  - ▶ Смотать кабель питания и закрепить на зарядном устройстве.

## 4.11 Хранение

### 4.11.1 Мотоножницы

#### ▲ ПРЕДУПРЕЖДЕНИЕ

- Дети могут не понять или неправильно оценить опасности, связанные с мотоножницами. Это может привести к тяжелым травмам детей.



- ▶ Извлечь аккумулятор.

- ▶ Надеть на ножи защитный чехол так, чтобы они были полностью закрыты.
- ▶ Хранить мотоножницы в недоступном для детей месте.
- Электрические контакты мотоножниц и металлические узлы могут подвергнуться коррозии из-за сырости. Мотоножницы могут быть повреждены.



- ▶ Извлечь аккумулятор.

- ▶ Хранить мотоножницы в чистом и сухом состоянии.

## 4.11.2 Аккумулятор

**▲ ПРЕДУПРЕЖДЕНИЕ**

- Дети могут не осознать и неправильно оценить опасности, связанные с аккумулятором. Это может привести к тяжелым травмам детей.
  - ▶ Хранить аккумулятор в недоступном для детей месте.
- Аккумулятор не защищен от всех внешних воздействий. Определенные внешние воздействия на аккумулятор могут привести к его необратимому повреждению.
  - ▶ Хранить аккумулятор в чистом и сухом состоянии.
  - ▶ Хранить аккумулятор в закрытом помещении.
  - ▶ Хранить аккумулятор отдельно от мотопил.
  - ▶ Если аккумулятор хранится в зарядном устройстве: вынуть штепсельную вилку из розетки и хранить аккумулятор с уровнем заряда 40–60 % (2 горящих зеленых светодиода).
  - ▶ Запрещается хранить аккумулятор в условиях, не отвечающих указанным ограничениям по температуре,  18.6.

## 4.11.3 Зарядное устройство

**▲ ПРЕДУПРЕЖДЕНИЕ**

- Дети могут не понять и неправильно оценить опасности, связанные с зарядным устройством. Это может привести к тяжелым травмам или смерти детей.
  - ▶ Вынуть штепсельную вилку.
  - ▶ Хранить зарядное устройство в недоступном для детей месте.
- Зарядное устройство не защищено от всех внешних воздействий. Определенные внешние воздействия могут привести к повреждению зарядного устройства.
  - ▶ Вынуть штепсельную вилку.
  - ▶ Если зарядное устройство нагрето: дать ему остыть.
  - ▶ Хранить зарядное устройство в чистом и сухом состоянии.
  - ▶ Хранить зарядное устройство в закрытом помещении.
  - ▶ Запрещается хранить зарядное устройство вне диапазона указанных ограничений по температуре,  18.6.
- Кабель подключения не предназначен для ношения или подвешивания зарядного устройства. Кабель подключения и зарядное устройство могут быть повреждены.

- ▶ Брать и держать зарядное устройство за корпус.
- ▶ Повесить зарядное устройство на настенную консоль.

## 4.12 Очистка, техническое обслуживание и ремонт

**▲ ПРЕДУПРЕЖДЕНИЕ**

- Если при очистке, техническом обслуживании или ремонте вставлен аккумулятор, мотопилы могут случайно включиться. Это может привести к тяжелым травмам и материальному ущербу.



- ▶ Извлечь аккумулятор.

- При использовании для очистки едких чистящих средств, струи воды или острых предметов мотопилы, ножи, аккумулятор или зарядное устройство могут получить повреждения. Неправильная очистка мотопилы, ножей, аккумулятора или зарядного устройства приводит к неполадкам в работе узлов и выходу из строя системы безопасности. Это может стать причиной тяжелых травм.
  - ▶ Очищать мотопилы, ножи, аккумулятор и зарядное устройство в соответствии с описанием в настоящем руководстве по эксплуатации.
- Неправильное выполнение технического обслуживания или ремонта мотопилы, ножей, аккумулятора или зарядного устройства приводит к неполадкам в работе узлов и выходу из строя системы безопасности. Это может стать причиной тяжелых травм людей или летального исхода.
  - ▶ Не производить самостоятельное техническое обслуживание или ремонт мотопилы, аккумулятора и зарядного устройства.
  - ▶ При необходимости технического обслуживания или ремонта мотопилы, аккумулятора или зарядного устройства: обратиться к дилеру STIHL.
  - ▶ Проводить техническое обслуживание ножей в соответствии с описанием в настоящем руководстве по эксплуатации.
- При очистке или техническом обслуживании ножей пользователь может порезаться об острые зубья. Возможно травмирование пользователя.

- ▶ Носить рабочие перчатки из прочного материала.

## 5 Подготовка мотоножниц к эксплуатации

### 5.1 Подготовка мотоножниц к эксплуатации

Каждый раз перед началом работы необходимо выполнить следующее.

- ▶ Убедиться в надлежащем состоянии указанных ниже компонентов.
  - Мотоножницы, [18.7.1](#).
  - Режущие ножи, [18.7.2](#).
  - Аккумулятор, [18.7.3](#).
  - Зарядное устройство, [18.7.4](#).
- ▶ Проверить аккумулятор, [18.7.5](#).
- ▶ Полностью зарядить аккумулятор, [18.7.6](#).
- ▶ Очистить мотоножницы, [18.7.7](#).
- ▶ Проверить органы управления, [18.7.8](#).
- ▶ Если попытки выполнения предписанных действий заканчиваются безуспешно, не использовать мотоножницы и обратиться к дилеру STIHL.

## 6 Зарядка аккумуляторов и светодиоды на аккумуляторе

### 6.1 Монтаж зарядного устройства на стене

Зарядное устройство можно смонтировать на стене.

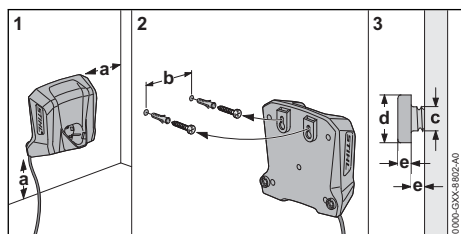

- ▶ Установите зарядное устройство на стену, выполнив при этом следующие условия:
  - Используется подходящий крепежный материал.
  - Зарядное устройство находится в горизонтальном положении.
 Соблюдены следующие размеры:
  - a = не менее 100 мм
  - b = 54 мм
  - c = 4,5 мм

- d = 9 мм
- e = 2,5 мм

### 6.2 Зарядка аккумулятора

Время зарядки зависит от различных факторов, в том числе от температуры аккумулятора и от окружающей температуры. Для обеспечения оптимальной мощности необходимо соблюдать рекомендованные температурные режимы, [18.7](#). Фактическое время зарядки может отличаться от указанного. Время зарядки указано на сайте [www.stihl.com/charging-times](http://www.stihl.com/charging-times).

Если штепсельная вилка вставлена в розетку и аккумулятор установлен в зарядное устройство, процесс зарядки начинается автоматически. Когда аккумулятор полностью заряжен, зарядное устройство автоматически отключается.

В процессе зарядки зарядное устройство и аккумулятор нагреваются.

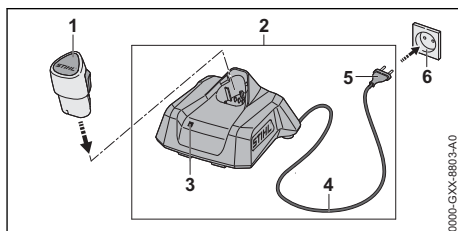

- ▶ Вставить штепсельную вилку (5) в удобно доступную розетку (6). Зарядное устройство (2) выполняет самопроверку. Светодиод (3) примерно 1 секунду светится зеленым светом и примерно 1 секунду — красным.
- ▶ Проложить кабель питания (4).
- ▶ Вставить аккумулятор (1) в направляющие зарядного устройства (2) и вдавить до упора. Светится или мигает зеленый светодиод (3). Аккумулятор (1) заряжается.
- ▶ Если светодиод (3) больше не светится: аккумулятор (1) полностью заряжен и его можно вынуть из зарядного устройства (2).
- ▶ Если зарядное устройство (2) больше не используется, следует вынуть штепсельную вилку (5) из розетки (6).

## 6.3 Индикация уровня заряда

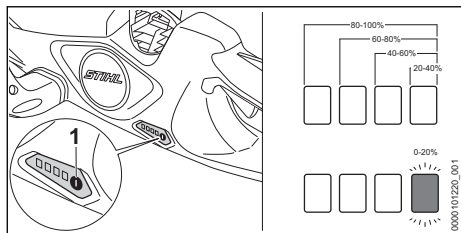

- ▶ Установить аккумулятор.
- ▶ Нажать кнопку (1).  
В течение примерно 5 секунд горят зеленые светодиоды, отображая уровень заряда.
- ▶ Если правый светодиод мигает зеленым светом: зарядить аккумулятор.

## 6.4 Светодиоды на мотоножницах

Светодиоды показывают уровень заряда или неисправности аккумулятора. Светодиоды могут светиться или мигать зеленым или красным светом.

Если светодиоды светятся или мигают зеленым светом, показывается уровень заряда.

- ▶ Если светодиоды светятся или мигают красным светом, следует устранить неисправности, [17.1](#).  
В мотоножницах или аккумуляторе имеется неисправность.

## 6.5 Светодиод на зарядном устройстве

Светодиод отображает состояние зарядного устройства или неисправности. Могут гореть либо мигать зеленые или красные светодиоды.

Если горит или мигает зеленый светодиод, аккумулятор заряжается.

- ▶ Если горит или мигает красный светодиод: устранить неисправности, [17.2](#).  
Имеет место неисправность зарядного устройства или аккумулятора.

## 7 Установка и извлечение аккумулятора

### 7.1 Установка аккумулятора

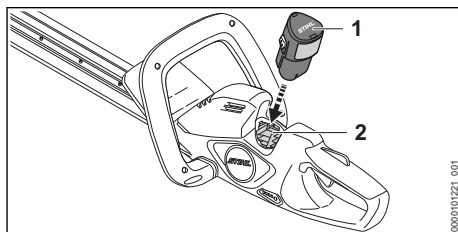

- ▶ Вставить аккумулятор (1) в аккумуляторный отсек (2) до упора.  
Аккумулятор (1) фиксируется с щелчком.

### 7.2 Извлечение аккумулятора

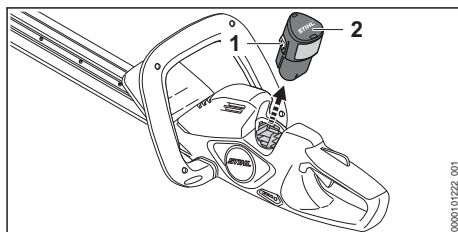

- ▶ Нажать на оба фиксирующих крюка (1). Аккумулятор (2) разблокирован и может быть извлечен.

## 8 Включение и выключение мотоножниц

### 8.1 Включение мотоножниц

#### ПРЕДУПРЕЖДЕНИЕ

- Независимо от последовательности нажатия фиксирующей кнопки и рычага переключения мотоножницы ускоряются, и режущие ножи движутся. Если сначала нажать на рычаг переключения, а затем на фиксирующую кнопку, то пользователь может потерять контроль над мотоножницами. Это чревато тяжелыми травмами.
  - ▶ Сначала нажать фиксирующую кнопку, а затем рычаг переключения.

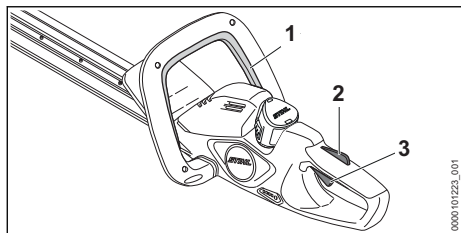

- ▶ Нажать и удерживать фиксирующую кнопку (1).
- ▶ Нажать на фиксатор рычага переключения (2) и удерживать в нажатом положении.
- ▶ Указательным пальцем нажать рычаг переключения (3) и удерживать его в нажатом положении.  
Мотоножницы ускорятся, и режущие ножи движутся.

## 8.2 Выключить мотоножницы

- ▶ Отпустить фиксирующую кнопку, рычаг переключения и фиксатор рычага переключения.
- ▶ Подождать, пока режущие ножи не остановятся примерно через 1 секунду.
- ▶ Если режущие ножи спустя примерно 1 секунду продолжают двигаться: извлечь аккумулятор и обратиться к дилеру STIHL. Мотоножницы неисправны.

# 9 Проверить мотоножницы и аккумулятор

## 9.1 Проверка органов управления

### Фиксатор рычага переключения и рычаг переключения

- ▶ Извлечь аккумулятор.
- ▶ Попытаться нажать рычаг переключения, не нажимая фиксатор рычага переключения.
- ▶ Если рычаг переключения удастся нажать: не использовать мотоножницы и обратиться к дилеру STIHL. Фиксатор рычага переключения неисправен.
- ▶ Нажать на фиксатор рычага переключения и удерживать в этом положении.
- ▶ Нажать рычаг переключения.
- ▶ Отпустить рычаг переключения и фиксатор рычага переключения.
- ▶ Если рычаг переключения или фиксатор рычага переключения перемещается с трудом или не возвращается в исходное положение:

не использовать мотоножницы и обратиться к дилеру STIHL.  
Рычаг переключения или фиксатор рычага переключения неисправен.

### Фиксирующая кнопка

- ▶ Извлечь аккумулятор.
- ▶ Нажать и отпустить фиксирующую кнопку.
- ▶ Если фиксирующая кнопка движется туго или не возвращается в исходное положение: не использовать мотоножницы и обратиться к дилеру STIHL. Фиксирующая кнопка неисправна.

### Включение мотоножниц

- ▶ Установить аккумулятор.
- ▶ Нажать и отпустить фиксирующую кнопку.
- ▶ Если режущие ножи двигались или двигаются: не использовать мотоножницы и обратиться к дилеру STIHL. Рычаг переключения неисправен.
- ▶ Нажать на фиксатор рычага переключения и удерживать в этом положении.
- ▶ Нажать и удерживать рычаг переключения.
- ▶ Если режущие ножи двигаются: не использовать мотоножницы и обратиться к дилеру STIHL. Фиксирующая кнопка неисправна.
- ▶ Нажать и удерживать фиксирующую кнопку. Режущие ножи движутся.
- ▶ Если 3 светодиода мигают красным светом: извлечь аккумулятор и обратиться к дилеру STIHL. В мотоножницах имеется неисправность.
- ▶ Отпустить фиксирующую кнопку. Режущие ножи перестают двигаться примерно через 1 секунду.
- ▶ Если режущие ножи продолжают двигаться примерно через 1 секунду: извлечь аккумулятор и обратиться к дилеру STIHL. Мотоножницы неисправны.

## 9.2 Проверка аккумулятора

- ▶ Установить аккумулятор.
- ▶ Нажать кнопку на мотоножницах. Светодиоды светятся или мигают.
- ▶ Если светодиоды не светятся и не мигают: не использовать мотоножницы и аккумулятор и обратиться к дилеру STIHL. В мотоножницах или аккумуляторе имеется неисправность.

## 10 Работа с мотопилками

### 10.1 Как держать и вести мотопилку

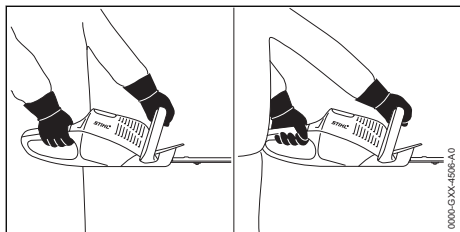

- ▶ Держать мотопилку одной рукой за рукоятку управления так, чтобы большой палец охватывал рукоятку управления.
- ▶ Держать мотопилку другой рукой за рукоятку-скобу так, чтобы большой палец охватывал рукоятку-скобу.

### 10.2 Резка

- ▶ Обрезать толстые сучья и ветки садовыми ножницами или мотопилой.

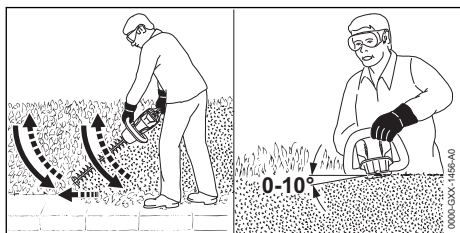

- ▶ Провести мотопилку по дуге с одной стороны кустарника снизу вверх и срезать кустарник.
- ▶ Опустить мотопилку, не срезая кустарник.
- ▶ Продвигаться медленно и осторожно.
- ▶ Снова провести мотопилку по дуге снизу вверх и срезать кустарник.
- ▶ Таким же способом срезать кустарник с другой стороны.
- ▶ Установить ножи с верхней стороны кустарника под углом от 0° до 10°.
- ▶ Проводя мотопилками горизонтально и по дуге, срезать кустарник.
- ▶ Если производительность резки снижается: заточить ножи.

Для обеспечения оптимальной мощности необходимо соблюдать рекомендованные температурные режимы, 18.7.

## 11 После работы

### 11.1 После работы

- ▶ Выключить мотопилку и извлечь аккумулятор.
- ▶ Если мотопилку влажные: просушить их.
- ▶ Если аккумулятор мокрый или влажный, его необходимо просушить, 18.7.
- ▶ Очистить мотопилку.
- ▶ Очистить ножи.
- ▶ Надеть на ножи защитный чехол так, чтобы они были полностью закрыты.
- ▶ Очистить аккумулятор.

## 12 Транспортировка

### 12.1 Транспортировка мотопилки

- ▶ Выключить мотопилку и извлечь аккумулятор.
- ▶ Надеть на ножи защитный чехол так, чтобы они были полностью закрыты.

#### Переноска мотопилки

- ▶ Нести мотопилку одной рукой за рукоятку-скобу так, чтобы ножи были обращены назад.

#### Транспортировка мотопилки в автомобиле

- ▶ Зафиксировать мотопилку так, чтобы она не опрокидывалась и не перемещалась.

### 12.2 Транспортировка аккумулятора

- ▶ Выключить мотопилку и извлечь аккумулятор.
- ▶ Обеспечить, чтобы аккумулятор находился в безопасном состоянии.
- ▶ Упаковать аккумулятор так, чтобы он не двигался в упаковке.
- ▶ Зафиксировать упаковку так, чтобы она не двигалась.

На аккумулятор распространяются требования по транспортировке опасных грузов. Аккумулятор имеет классификацию UN 3480 (литий-ионные аккумуляторные батареи) и проверен в соответствии с руководством ООН "Испытания и критерии", часть III, подраздел 38.3.

Предписания по транспортировке имеются на сайте [www.stihl.com/safety-data-sheets](http://www.stihl.com/safety-data-sheets).

## 12.3 Транспортировка зарядного устройства

- ▶ Вынуть штепсельную вилку из розетки.
- ▶ Извлечь аккумулятор.
- ▶ Намотать кабель питания и закрепить на зарядном устройстве.
- ▶ При транспортировке зарядного устройства в автомобиле: закрепить зарядное устройство стяжными ремнями, лентами или сеткой, чтобы оно не могло опрокинуться и сместиться.

## 13 Хранение

### 13.1 Хранение мотоножниц

- ▶ Выключить мотоножницы и извлечь аккумулятор.
- ▶ Надеть на ножи защитный чехол так, чтобы они были полностью закрыты.
- ▶ Хранить мотоножницы так, чтобы выполнялись следующие условия.
  - Мотоножницы не имеют возможности сдвигаться и переворачиваться.
  - Мотоножницы недоступны для детей.
  - Мотоножницы чистые и сухие.

### 13.2 Хранение аккумулятора

Компания STIHL рекомендует хранить аккумулятор с уровнем заряда от 40 % до 60 % (горят 2 зеленых светодиода).

- ▶ Хранить аккумулятор так, чтобы были выполнены следующие условия.
  - Аккумулятор недоступен для детей.
  - Аккумулятор чистый и сухой.
  - Аккумулятор находится в закрытом помещении.
  - Аккумулятор отделен от мотоножниц.
  - Если аккумулятор хранится в зарядном устройстве: вынуть штепсельную вилку из розетки и хранить аккумулятор с уровнем заряда 40–60 % (2 горящих зеленых светодиода).
  - При хранении аккумулятора соблюдаются указанные ограничения по температуре,  18.6.

### УКАЗАНИЕ

- Если аккумулятор хранится не так, как это указано в данном руководстве по эксплуатации, может наступить глубокий разряд аккумулятора, что приведет к необратимым повреждениям.
  - ▶ Перед началом хранения необходимо зарядить разряженный аккумулятор. STIHL рекомендует хранить аккумулятор с уровнем заряда 40–60 % (горят 2 зеленых светодиода).
  - ▶ Хранить аккумулятор отдельно от мотоножниц.

### 13.3 Хранение зарядного устройства

- ▶ Выньте штепсельную вилку из розетки.

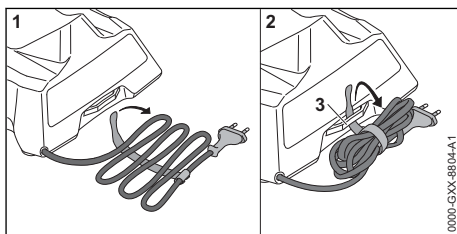

- ▶ Смотайте кабель питания и закрепите на зарядном устройстве.
- ▶ При хранении зарядного устройства необходимо, чтобы выполнялись следующие условия.
  - Зарядное устройство недоступно для детей.
  - Зарядное устройство чистое и сухое.
  - Зарядное устройство находится в закрытом помещении.
  - Зарядное устройство не подвешено за кабель питания или крепление (3) кабеля питания.
  - При хранении зарядного устройства соблюдаются указанные ограничения по температуре,  18.6.

## 14 Очистка

### 14.1 Очистка мотоножниц

- ▶ Выключить мотоножницы и извлечь аккумулятор.
- ▶ Очистить мотоножницы влажной салфеткой или растворителем STIHL для удаления смолы.
- ▶ Очистить вентиляционные прорези кистью.

- ▶ Удалить чужеродные частицы из аккумуляторного отсека и очистить его влажной салфеткой.
- ▶ Очистить электрические контакты в аккумуляторном отсеке кистью или мягкой щеткой.

## 14.2 Очистка ножей

- ▶ Выключить мотопилы и извлечь аккумулятор.
- ▶ Распылением нанести на ножи с обеих сторон растворитель STIHL для удаления смолы.
- ▶ Установить аккумулятор.
- ▶ Включить мотопилы на 5 секунд. Ножи движутся. Растворитель STIHL для удаления смолы распределяется равномерно.

## 14.3 Очистка аккумулятора

- ▶ Очистить аккумулятор влажной тряпкой.

## 14.4 Очистка зарядного устройства

- ▶ Выньте штепсельную вилку из розетки.
- ▶ Очистить зарядное устройство влажной салфеткой.
- ▶ Очистить контакты зарядного устройства кистью или мягкой щеткой.

# 15 Техническое обслуживание

## 15.1 Интервалы технического обслуживания

Интервалы технического обслуживания зависят от окружающих условий и условий труда. STIHL рекомендует следующие интервалы технического обслуживания:

### Через каждые 25 часов

- ▶ Очистить ножи.
- ▶ Заточка ножей.

### ежегодно

- ▶ Отдать мотопилы на проверку дилеру STIHL.

## 15.2 Заточивание ножей

Компания STIHL рекомендует затачивать ножи у дилера STIHL.

## ! ПРЕДУПРЕЖДЕНИЕ

- Режущие зубья ножей острые. Пользователь может порезаться.
  - ▶ Носить рабочие перчатки из прочного материала.

- ▶ Выключить мотопилы и извлечь аккумулятор.

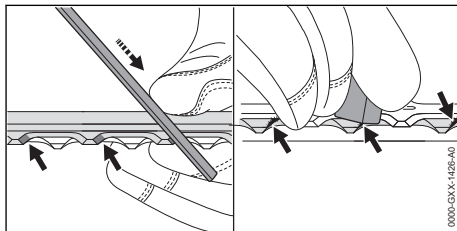

- ▶ Заточить каждое лезвие верхнего ножа поступательными движениями плоского напильника STIHL. При этом соблюдать угол заточки,  18.2.
- ▶ Перевернуть мотопилы.
- ▶ Заточить остальные лезвия.
- ▶ Зачистить каждое лезвие снизу от заусенцев.
- ▶ Перевернуть мотопилы.
- ▶ Зачистить от заусенцев остальные лезвия.
- ▶ Удалить образовавшиеся опилки влажной ветошью.
- ▶ Распылением нанести на ножи с обеих сторон растворитель STIHL для удаления смолы.
- ▶ Включить мотопилы на 5 секунд. Ножи движутся. Растворитель STIHL для удаления смолы распределяется равномерно.
- ▶ В случае неясностей обратиться к дилеру STIHL.

## 16 Ремонт

### 16.1 Ремонт мотопилы, аккумулятора и зарядного устройства

Пользователь не должен ремонтировать мотопилы, ножи, аккумулятор и зарядное устройство самостоятельно.

- ▶ Если мотопилы или ножи повреждены: не использовать мотопилы и обратиться к дилеру STIHL.
- ▶ Если аккумулятор неисправен или поврежден, его следует заменить.
- ▶ Если зарядное устройство неисправно или повреждено, его следует заменить.

► Если кабель питания неисправен или поврежден: не использовать зарядное

устройство и организовать замену кабеля питания у дилера STIHL.

## 17 Устранение неисправностей

### 17.1 Устранение неисправностей мотоножниц или аккумулятора

Неисправность	Светодиоды на мотоножницах	Причина	Устранение
Мотоножницы не запускаются при включении.	1 светодиод мигает зеленым светом.	Слишком низкий уровень заряда аккумулятора.	► Зарядить аккумулятор.
	1 светодиод светится красным светом.	Аккумулятор перегрелся или переохладился.	► Извлечь аккумулятор. ► Дать аккумулятору остыть или нагреться.
	Мигают 3 красных светодиода.	В мотоножницах имеется неисправность.	► Извлечь и вставить аккумулятор обратно. ► Включить мотоножницы. ► Если 3 светодиода по-прежнему мигают красным светом, не использовать мотоножницы и обратиться к дилеру STIHL.
		Тугий ход режущих ножей.	► Распылением нанести на режущие ножи с обеих сторон растворитель STIHL для удаления смолы. ► Если 3 светодиода по-прежнему мигают красным светом, не использовать мотоножницы и обратиться к дилеру STIHL.
	3 светодиода светятся красным светом.	Мотоножницы перегрелись.	► Извлечь аккумулятор. ► Дать мотоножницам остыть.
	Мигают 4 красных светодиода.	Аккумулятор неисправен.	► Извлечь аккумулятор. ► Очистить контакты в аккумуляторном отсеке. ► Установить аккумулятор. ► Включить мотоножницы. ► Если 4 светодиода по-прежнему мигают красным светом: не использовать аккумулятор и обратиться к дилеру STIHL.
		Нарушен электрический контакт между мотоножницами и аккумулятором.	► Извлечь аккумулятор. ► Очистить контакты в аккумуляторном отсеке. ► Установить аккумулятор.
		Влага на мотоножницах или аккумуляторе.	► Просушить мотоножницы или аккумулятор,  18.7.
	Тугий ход режущих ножей.	► Распылением нанести на режущие ножи с обеих сторон растворитель STIHL для удаления смолы. ► Если мотоножницы при включении по-прежнему не запускаются: не использовать мотоножницы и обратиться к дилеру STIHL.	

Неисправность	Светодиоды на мотоножницах	Причина	Устранение
Мотоножницы отключаются во время работы.	3 светодиода светятся красным светом.	Мотоножницы перегрелись.	<ul style="list-style-type: none"> <li>▶ Извлечь аккумулятор.</li> <li>▶ Дать мотоножницам остыть.</li> </ul>
		Неисправность электрической части.	<ul style="list-style-type: none"> <li>▶ Извлечь и вставить аккумулятор обратно.</li> <li>▶ Включить мотоножницы.</li> </ul>
Слишком короткое время работы мотоножниц.		Аккумулятор заряжен не полностью.	▶ Полностью зарядить аккумулятор.
		Превышен срок службы аккумулятора.	▶ Заменить аккумулятор.

## 17.2 Устранение неисправностей зарядного устройства

Неисправность	Светодиоды на зарядном устройстве	Причина	Устранение
Аккумулятор не заряжается.	Светодиод светится красным светом.	Аккумулятор перегрелся или переохладился.	<ul style="list-style-type: none"> <li>▶ Оставить аккумулятор в зарядном устройстве.</li> </ul> <p>Процесс зарядки начнется автоматически, как только будет достигнут допустимый температурный диапазон.</p>
	Светодиод мигает красным светом.	Нарушено электрическое соединение зарядного устройства с аккумулятором.	<ul style="list-style-type: none"> <li>▶ Извлечь аккумулятор.</li> <li>▶ Очистить электрические контакты на зарядном устройстве.</li> <li>▶ Установить аккумулятор.</li> </ul>
		Зарядное устройство неисправно.	▶ Не использовать зарядное устройство и обратиться к дилеру STIHL.
	Аккумулятор неисправен.	▶ Не использовать аккумулятор и обратиться к дилеру STIHL.	
Зарядное устройство не выполняет самопроверку.	Светодиод не светится примерно 1 секунду зеленым светом и примерно 1 секунду — красным.	Кратковременно нарушено электрическое соединение с зарядным устройством.	<ul style="list-style-type: none"> <li>▶ Вынуть штепсельную вилку из розетки.</li> <li>▶ Подождать 1 минуту.</li> <li>▶ Вставить штепсельную вилку в розетку.</li> </ul>

## 18 Технические данные

### 18.1 Мотоножницы STIHL HSA 30.0, HSA 40.0

#### HSA 30.0

- Совместимый аккумулятор: STIHL AS
- Масса без аккумулятора: 2,0 кг

#### HSA 40.0

- Совместимый аккумулятор: STIHL AS

– Масса без аккумулятора: 2,1 кг

Срок эксплуатации см. на сайте [www.stihl.com/battery-life](http://www.stihl.com/battery-life).

### 18.2 Режущие ножи

#### HSA 30.0

- Расстояние между зубьями: 22 мм
- Длина реза: 450 мм
- Угол заточки: 34°

**HSA 40.0**

- Расстояние между зубьями: 24 мм
- Длина реза: 500 мм
- Угол заточки: 31°

**18.3 Аккумулятор STIHL AS**

- Тип аккумулятора: литиево-ионный
- Напряжение: 10,8 В
- Емкость в А\*ч: см. заводскую табличку
- Энергоемкость в Вт\*ч: см. заводскую табличку
- Масса в кг: см. заводскую табличку

**18.4 Зарядное устройство STIHL AL 1**

- Номинальное напряжение: см. заводскую табличку
- Частота: см. заводскую табличку
- Номинальная мощность: см. заводскую табличку
- Зарядный ток: см. заводскую табличку
- Максимальная энергоемкость разрешенного аккумулятора STIHL AS: 12,5 А\*ч

Время зарядки указано на сайте [www.stihl.com/charging-times](http://www.stihl.com/charging-times).

**18.5 Удлинительные шнуры**

В зависимости от напряжения и длины используемого удлинительного шнура его жилы должны иметь сечения не менее:

**если на заводской табличке указано номинальное напряжение от 220 В до 240 В:**

- длина шнура до 20 м: AWG 15 / 1,5 мм<sup>2</sup>
- длина шнура от 20 до 50 м: AWG 13 / 2,5 мм<sup>2</sup>

**если на заводской табличке указано номинальное напряжение от 100 В до 127 В:**

- длина шнура до 10 м: AWG 14 / 2,0 мм<sup>2</sup>
- длина шнура от 10 до 30 м: AWG 12 / 3,5 мм<sup>2</sup>

**18.6 Ограничения по температуре****ПРЕДУПРЕЖДЕНИЕ**

- Аккумулятор не защищен от всех внешних воздействий. При определенных внешних воздействиях аккумулятор может загореться или взорваться. Это может привести к тяжелым травмам и материальному ущербу.
  - ▶ Не заряжать аккумулятор при температуре ниже –20 °С или выше 50 °С.
  - ▶ Не использовать мотоножницы, аккумулятор или зарядное устройство при температуре ниже –20 °С или выше +50 °С
  - ▶ Не хранить мотоножницы, аккумулятор или зарядное устройство при температуре ниже –20 °С или выше +70 °С.

**18.7 Рекомендуемые диапазоны температуры**

Для обеспечения оптимальной мощности мотоножниц, аккумулятора и зарядного устройства необходимо соблюдать следующие диапазоны температур.

- Зарядка: от 5 °С до 40 °С
- Эксплуатация: от –10 °С до +40 °С
- Хранение: от –20 °С до 50 °С

Если аккумулятор заряжается, используется или хранится за пределами рекомендуемых диапазонов температуры, его мощность может снизиться.

Если аккумулятор мокрый или влажный, его необходимо просушить в течение мин. 48 часов при температуре от +15 °С до +50 °С и влажности воздуха до 70 %. Более высокая влажность воздуха может увеличить время просушки.

**18.8 Уровни шума и вибрации**

Показатель К для уровня звукового давления составляет 2 дБ(А). Показатель К для уровня звуковой мощности составляет 2 дБ(А). Показатель К для значения уровня вибрации составляет 2 м/с<sup>2</sup>.

Компания STIHL рекомендует работать в наушниках.

**HSA 30.0**

- Уровень звукового давления L<sub>pA</sub> согласно EN 62841-4-2: 82 дБ(А).
- Уровень звуковой мощности L<sub>WA</sub> согласно EN 62841-4-2: 90 дБ(А).

- Показатель уровня вибраций  $a_{HV}$  согласно EN 62841-4-2
  - Рукоятка управления: 1,4 м/с<sup>2</sup>
  - Рукоятка-скоба: 1,9 м/с<sup>2</sup>

**HSA 40.0**

- Уровень звукового давления  $L_{pA}$  согласно EN 62841-4-2: 82 дБ(А).
- Уровень звуковой мощности  $L_{WA}$  согласно EN 62841-4-2: 90 дБ(А).
- Показатель уровня вибраций  $a_{HV}$  согласно EN 62841-4-2
  - Рукоятка управления: 1,4 м/с<sup>2</sup>
  - Рукоятка-скоба: 1,9 м/с<sup>2</sup>

Указанные значения уровня вибрации были получены в соответствии с нормированной процедурой проверки и могут использоваться для сравнения электрических устройств. Фактически возникающие значения вибраций могут отклоняться от указанных в зависимости от вида применения. Указанные значения вибраций могут использоваться для первой оценки вибрационной нагрузки. Следует оценить фактическую вибрационную нагрузку. При этом может также учитываться время, на которое электроприбор отключен, и время, на которое он был включен, но работает без нагрузки.

Информацию по выполнению требований Директивы для работодателей относительно уровня вибрации 2002/44/ЕС см. на сайте [www.stihl.com/vib](http://www.stihl.com/vib).

**18.9 REACH**

REACH – это регламент ЕС для регистрации, оценки и допуска химических веществ.

Сведения для выполнения регламента REACH указаны на странице [www.stihl.com/reach](http://www.stihl.com/reach).

**18.10 Установленный срок службы**

Полный установленный срок службы – до 30 лет.

Установленный срок службы предполагает регулярность технического обслуживания и ухода в соответствии с требованиями инструкции по эксплуатации.

**19 Запасные части и принадлежности****19.1 Запасные части и принадлежности**

**STIHL** Этими символами обозначены оригинальные запчасти и принадлежности STIHL.

Компания STIHL рекомендует использовать оригинальные запчасти STIHL и оригинальные принадлежности STIHL.

Компания STIHL не может ручаться за надежность, безопасность и пригодность запасных частей и принадлежностей других производителей, вследствие чего ответственность компании STIHL за их эксплуатацию исключена.

Оригинальные запасные части STIHL и оригинальные принадлежности STIHL можно купить у дилера STIHL.

**20 Утилизация****20.1 Утилизация мотоножниц, аккумулятора и зарядного устройства**

Информацию об утилизации можно получить в местной администрации или у дилера фирмы STIHL.

Неадекватная утилизация может нанести вред здоровью и окружающей среде.

- ▶ Изделия STIHL, включая упаковку, необходимо в соответствии с местными предписаниями сдать в пункт сбора вторсырья.
- ▶ Не утилизировать вместе с бытовыми отходами.

**21 Сертификат соответствия ЕС****21.1 Мотоножницы STIHL HSA 30.0, HSA 40.0**

ANDREAS STIHL AG & Co. KG  
Badstraße 115  
D-71336 Waiblingen

Германия

заявляет под собственную ответственность, что

- конструкция: аккумуляторные мотоножницы
- Заводская марка: STIHL
- Тип: STIHL HSA 30.0, HSA 40.0

– Серийный идентификационный номер:  
HA08

соответствует положениям директив 2011/65/ЕС, 2006/42/ЕС, 2014/30/ЕС и 2000/14/ЕС, разработано и изготовлено в соответствии с действующими на дату изготовления редакциями следующих норм: EN 55014-1, EN 55014-2, EN 62841-1 и EN 62841-4-2.

Использована процедура оценки соответствия согласно директиве 2000/14/ЕС, приложение V.

#### **HSA 30.0**

- Измеренный уровень звуковой мощности: 90 дБ(А)
- Гарантированный уровень звуковой мощности: 92 дБ(А)

#### **HSA 40.0**

- Измеренный уровень звуковой мощности: 90 дБ(А)
- Гарантированный уровень звуковой мощности: 92 дБ(А)

Техническая документация хранится в головном офисе компании ANDREAS STIHL AG & Co. KG в отделе «Сертификация продукции».

Год выпуска, страна происхождения товара и номер изделия указаны на мотоножницах.

Вайблинген, 09.03.2023

ANDREAS STIHL AG & Co. KG

По доверенности



Robert Olma, Vice President, Regulatory Affairs & Global Governmental Relations

## **21.2 Знаки соответствия нормам ЕС**



Сведения о сертификатах ЕАС и декларациях соответствия, подтверждающих выполнение технических правил и требований Таможенного союза, представлены на сайтах [www.stihl.ru/eas](http://www.stihl.ru/eas) или могут быть затребованы по телефону в соответствующем местном представительстве STIHL, ☎ 22.



Технические правила и требования для Украины выполнены.

## **22 Адреса**

**STIHL Головной офис**

ANDREAS STIHL AG & Co. KG  
Badstrasse 115  
71336 Waiblingen  
Germany

#### **Дочерние компании STIHL**

РОССИЙСКАЯ ФЕДЕРАЦИЯ

РОССИЙСКАЯ ФЕДЕРАЦИЯ  
ООО "АНДРЕАС ШТИЛЬ МАРКЕТИНГ"  
наб. Обводного канала, дом 60, литера А,  
помещ. 1-Н, офис 200  
192007 Санкт-Петербург, Россия  
Горячая линия: +7 800 4444 180  
Эл. почта: [info@stihl.ru](mailto:info@stihl.ru)

УКРАИНА

ТОВ «Андреас Штіл»  
вул. Антонова 10, с. Чайки  
08135 Київська обл., Україна  
Телефон: +38 044 393-35-30  
Факс: +380 044 393-35-70  
Гаряча лінія: +38 0800 501 930  
E-mail: [info@stihl.ua](mailto:info@stihl.ua)

#### **Представительства STIHL**

БЕЛАРУСЬ

Представительство  
ANDREAS STIHL AG & Co. KG  
ул. К. Цеткин, 51-11а  
220004 Минск, Беларусь  
Горячая линия: +375 17 200 23 76

КАЗАХСТАН

Представительство  
ANDREAS STIHL AG & Co. KG  
ул. Шагабутдинова, 125А, оф. 2  
050026 Алматы, Казахстан  
Горячая линия: +7 727 225 55 17

#### **Импортёры STIHL**

РОССИЙСКАЯ ФЕДЕРАЦИЯ

ООО "ШТИЛЬ ЗЮДВЕСТ"  
350000, Российская Федерация,  
г. Краснодар, ул. Западный обход, д. 36/1

ООО "ФЛАГМАН"  
194292, Российская Федерация,  
г. Санкт-Петербург, 3-ий Верхний переулоч, д.  
16 литер А, помещение 38

ООО "ПРОГРЕСС"  
107113, Российская Федерация,  
г. Москва, ул. Маленковская, д. 32, стр. 2

ООО "АРНАУ"  
236006, Российская Федерация,

г. Калининград, Московский проспект, д. 253,  
офис 4

ООО "ИНКОР"  
610030, Российская Федерация,  
г. Киров, ул. Павла Корчагина, д. 1Б

ООО "ОПТИМА"  
620030, Российская Федерация,  
г. Екатеринбург, ул. Карьерная д. 2, Помеще-  
ние 1

ООО "ТЕХНОТОРГ"  
660112, Российская Федерация,  
г. Красноярск, ул. Парашютная, д. 15

ООО "ЛЕСОТЕХНИКА"  
664540, Российская Федерация,  
с. Хомутово, ул. Чапаева, д. 1, оф. 39

#### УКРАИНА

ТОВ «Андреас Штіль»  
вул. Антонова 10, с. Чайки  
08135 Київська обл., Україна

#### БЕЛАРУСЬ

ООО «ПИЛАКОС»  
ул. Тимирязева 121/4 офис 6  
220020 Минск, Беларусь

УП «Беллесэкспорт»  
ул. Скрыганова б.403  
220073 Минск, Беларусь

#### КАЗАХСТАН и КЫРГЫЗСТАН

ИП «ВОРОНИНА Д.И.»  
пр. Райымбека 312  
050005 Алматы, Казахстан

#### АРМЕНИЯ

ООО «ЮНИТУЛЗ»  
ул. Г. Парпеци 22  
0002 Ереван, Армения

## 23 Общие указания по технике безопасности для электроинструментов

### 23.1 Введение

Данный раздел содержит общие инструкции по технике безопасности, предварительно сформулированные в европейском стандарте EN/IEC 62841 для ручного моторизированного электроинструмента.

Компания STIHL обязана привести данные инструкции.

Инструкции по технике безопасности, приведенные в "Указаниях по электробезопасности" во избежание поражения электрическим током, не распространяются на аккумуляторные изделия STIHL.



### ПРЕДУПРЕЖДЕНИЕ

- **Необходимо прочесть все инструкции по технике безопасности, указания, тексты к рисункам и технические данные, имеющиеся для данного электроинструмента.** Невыполнение приведенных ниже указаний может привести к поражению электрическим током, пожару и/или тяжелым травмам. **Сохранить все инструкции и указания по технике безопасности для последующего пользования.**

Используемое в инструкциях по технике безопасности понятие "электроинструмент" относится к электроинструментам с питанием от сети (с сетевым шнуром) или к электроинструментам с питанием от аккумулятора (без сетевого шнура).

### 23.2 Безопасность на рабочем месте

- a) **Следует содержать свою рабочую зону в чистоте и хорошо освещенной.** Беспорядок или не освещенные рабочие зоны могут привести к несчастным случаям.
- b) **Не работать с электроинструментом во взрывоопасной атмосфере, содержащей горючие жидкости, газы или пыль.** Электроинструменты искрят, что может привести к воспламенению пыли или паров.
- c) **При эксплуатации электроинструмента дети и иные лица не должны подходить близко.** При отвлечении внимания можно потерять контроль над электроинструментом.

### 23.3 Электробезопасность

- a) **Штепсельная вилка электроинструмента должна подходить к розетке. В вилку запрещается вносить изменения. Не применять адаптеры в сочетании с заземленными электроинструментами.** Использование вилок, которые не подвергались переоборудованию, и соответствующих им розеток снижают риск поражения электрическим током.
- b) **Не прикасаться к заземленным поверхностям, например, к трубам, радиаторам,**

- электроплитам и холодильникам.** В случае заземления тела повышается опасность поражения электрическим током.
- c) **Электроинструмент необходимо защищать от дождя и влаги.** Проникновение воды в электроинструмент повышает опасность поражения электрическим током.
- d) **Соединительный провод запрещается использовать не по назначению. Категорически запрещается использовать соединительный провод для переноски или волочения электроинструмента, а также для вытягивания вилки. Предохраняйте соединительный провод от воздействия высоких температур и масла, от контакта с острыми кромками и подвижными частями.** Поврежденный или запутанный соединительный провод питания повышает опасность поражения электрическим током.
- e) **При работах с электроинструментом на открытом воздухе используйте только удлинительные кабели, предназначенные для наружных работ.** Использование удлинительного кабеля, предназначенного для наружных работ, снижает опасность поражения электрическим током.
- f) **Если эксплуатации электроинструмента во влажной среде избежать невозможно, используйте автоматический выключатель дифференциальной защиты.** Использование автоматического выключателя дифференциальной защиты снижает опасность поражения электрическим током.
- применения снижает опасность получения травм.
- c) **Избегайте бесконтрольного включения. Прежде чем взять электроинструмент в руки, переносить, его или подсоединять к электросети и/или к аккумулятору убедитесь в том, что электроинструмент выключен.** Если при ношении электроинструмента палец руки находится на выключателе или электроинструмент подсоединяется к сети электропитания включенным, возможны несчастные случаи.
- d) **Перед включением электроинструмента уберите регулировочные инструменты и гаечные ключи.** Инструмент или ключ, находящийся во вращающейся части электроинструмента, может стать причиной травм.
- e) **Избегайте неестественного положения тела. Займите устойчивое положение и сохраняйте постоянно равновесие.** Это позволит лучше контролировать электроинструмент в непредвиденных ситуациях.
- f) **Носите надлежащую одежду. Не носите просторную одежду и украшения. Не допускайте попадания волос и одежды в подвижные части.** Свободная одежда, украшения или длинные волосы могут попасть в подвижные части устройства.
- g) **При возможности монтажа пылеотсасывающих и пылеулавливающих устройств их следует подсоединить и использовать надлежащим образом.** Применение пылеотсасывающего устройства может снизить угрозу для здоровья, вызванную образованием пыли.
- h) **Не поддавайтесь обманчивому чувству безопасности и не пренебрегайте правилами техники безопасности при работе с электроинструментом, даже будучи хорошо знакомы с ним.** Неосторожные действия могут привести к серьезным травмам за доли секунды.

## 23.4 Безопасность людей

- a) **Будьте внимательны, работайте с электроинструментом осмотрительно и осознанно. Не пользуйтесь электроинструментом в усталом состоянии, а также под влиянием наркотиков, алкоголя или медикаментов.** Невнимательность при пользовании электроинструментом может привести к серьезным травмам.
- b) **Пользуйтесь средствами индивидуальной защиты и всегда носите защитные очки.** Пользование средствами индивидуальной защиты, например, респиратором, нескользящей защитной обувью, защитной каской и берушами в зависимости от вида электроинструмента и его

## 23.5 Применение и обращение с электроинструментом

- a) **Не перегружайте электроинструмент. Применяйте электроинструмент, предназначенный для конкретной работы.** Для оптимальной и безопасной работы используйте подходящий электроинструмент в указанном рабочем диапазоне.

- b) **Ни в коем случае не пользуйтесь электроинструментом с неисправным выключателем.** Не включающийся или не выключающийся электроинструмент опасен и подлежит ремонту.
- c) **Прежде чем выполнить регулировку устройства, заменить сменные насадки или убрать электроинструмент, выньте вилку из розетки и/или извлеките съемный аккумулятор.** Данные меры предосторожности предотвращают бесконтрольный запуск электроинструмента.
- d) **Храните неиспользуемые электроинструменты в недоступном для детей месте. Не допускайте к работе с электроинструментом лиц, которые не обучены обращению с ним или не прочли данные инструкции.** В руках неопытных пользователей электроинструменты представляют опасность.
- e) **Обеспечьте надлежащий уход за электроинструментами и насадками. Проверьте безотказную работу подвижных деталей и отсутствие заедания, сломанных деталей и повреждений которые могут отрицательно сказаться на функции электроинструмента. Перед эксплуатацией электроинструмента отдайте поврежденные части в ремонт.** Многие несчастные случаи являются следствием ненадлежащего технического обслуживания электроинструмента.
- f) **Режущие инструменты необходимо содержать в чистом и заточенном состоянии.** Режущие инструменты, которые прошли надлежащее техническое обслуживание и имеют остро заточенные режущие кромки, режут быстрее, и их легче направлять.
- g) **Используйте электроинструмент, сменные инструменты, насадки и т. п. в соответствии с настоящими инструкциями. При эксплуатации примите во внимание условия и вид выполняемой работы.** Использование электроинструмента не по назначению может привести к опасным ситуациям.
- h) **Рукоятки и их поверхности необходимо содержать в сухом и чистом состоянии, не допускайте их загрязнения маслом и смазкой.** Скользкие рукоятки не обеспечивают безопасную работу и контроль электроинструмента в непредвиденных ситуациях.

## 23.6 Применение и обращение с аккумуляторным инструментом

- a) **Заряжать аккумуляторы только в зарядных устройствах, рекомендуемых изготовителем.** При использовании зарядного устройства, предназначенного для определенного типа аккумуляторов, с другими аккумуляторами, существует опасность возгорания.
- b) **В электроинструментах разрешается применять только предназначенные для них аккумуляторы.** Использование других аккумуляторов может привести к травмам и возгоранию.
- c) **Неиспользуемые аккумуляторы следует хранить на безопасном расстоянии от скрепок, монет, ключей, гвоздей, болтов и других мелких металлических предметов, которые могут переключить контакты.** Короткое замыкание между контактами аккумулятора может привести к ожогам или возгоранию.
- d) **При неправильном использовании из аккумулятора может вытекать жидкость. Избегать контакта с жидкостью. При случайном контакте смыть водой. При попадании жидкости в глаза следует обратиться за помощью к врачу.** Вытекающая аккумуляторная жидкость может вызвать раздражение кожи и ожоги.
- e) **Не использовать поврежденные или деформированные аккумуляторы.** Поврежденные или деформированные аккумуляторы могут стать причиной нештатной ситуации и привести к возгоранию, взрыву или травмам.
- f) **Не подвергать аккумулятор воздействию огня или слишком высоких температур.** Огонь или температуры выше 130 °C (265 °F) могут привести к взрыву.
- g) **Следовать всем инструкциям по зарядке и никогда не заряжать аккумулятор или аккумуляторный инструмент при температурах, выходящих за пределы допустимого диапазона, указанного в руководстве по эксплуатации.** Неправильная зарядка или зарядка при температуре вне допустимого диапазона может разрушить аккумулятор и повысить риск возгорания.

## 23.7 Техническое обслуживание

- a) Поручить ремонт электроинструмента квалифицированному специалисту, использовать для ремонта только оригинальные запасные части. Благодаря этому обеспечивается безопасность электроинструмента.
- b) Техническое обслуживание поврежденного аккумулятора запрещено. Любое техническое обслуживание аккумулятора должен производить только производитель или служба поддержки клиентов.

## 23.8 Указания по технике безопасности при эксплуатации мотоножниц

Общие указания по технике безопасности при эксплуатации мотоножниц

- a) Не пользуйтесь мотоножницами при плохой погоде, особенно, если есть риск, что начнется гроза. Таким образом предотвращается опасность удара молнией.
- b) Уберите все электрические провода из зоны резки. В живой изгороди и кустарниках могут находиться скрытые провода, которые случайно могут попасть под нож.
- c) Носите наушники. Подходящие средства индивидуальной защиты снижают риск ухудшения слуха.<sup>11</sup>
- d) Удерживайте мотоножницы только за изолированные поверхности рукояток, так как возможен контакт режущего ножа со скрытыми электрическими проводами. В случае контакта ножей с электропроводкой металлические детали устройства могут оказаться под напряжением, что приведет к поражению электрическим током.
- e) Все части тела должны находиться на безопасном расстоянии от ножа. При движущихся ножах не пытайтесь удалить уже обрезанный или удерживать обрезаемый материал. После выключения устройства ножи продолжают вращаться. Достаточно отвлечься на мгновение при работе с мотоножницами, и это может привести к серьезным травмам.
- f) Прежде чем удалять застрявший обрезаемый материал или выполнять техническое обслуживание машины, убедитесь в том, что все переключатели выключены и аккумулятор вынут или отключен.

Неожиданное включение мотоножниц во время удаления застрявшего обрезаемого материала может стать причиной серьезных травм.

- g) Переносите мотоножницы за рукоятку при остановленном ноже и следите за тем, чтобы не нажать переключатель. Правильная переноска мотоножниц снижает опасность их случайного включения и связанного с этим травмирования ножом.
- h) При транспортировке или хранении мотоножниц обязательно используйте защитный кожух ножа. Надлежащее обращение с мотоножницами уменьшает опасность травмирования ножом.

## Spis treści

1	Przedmowa.....	243
2	Informacje o instrukcji użytkowania.....	243
3	Przegląd.....	243
4	Wskazówki dotyczące bezpieczeństwa pracy.....	244
5	Przygotowanie nożyc do cięcia żywopłotów do pracy.....	252
6	Ładowanie akumulatora i sygnalizacja diodami LED.....	252
7	Podłączanie i odłączanie akumulatora.....	253
8	Włączanie i wyłączenie nożyc do cięcia żywopłotów.....	254
9	Kontrola nożyc do cięcia żywopłotów i akumulatora.....	254
10	Praca z nożycami do cięcia żywopłotów.....	255
11	Po zakończeniu pracy.....	255
12	Transport.....	256
13	Przechowywanie.....	256
14	Czyszczenie.....	257
15	Konserwacja.....	257
16	Naprawa.....	258
17	Rozwiązywanie problemów.....	258
18	Dane techniczne.....	260
19	Części zamienne i akcesoria.....	261
20	Utylizacja.....	261
21	Deklaracja zgodności UE.....	261
22	Deklaracja zgodności UKCA.....	262
23	Adresy.....	262

<sup>11</sup>Уровень звукового давления > 85 дБ(А)

## 24 Ogólne wskazówki bezpieczeństwa obowiązujące podczas pracy narzędziami z napędem elektrycznym..... 262

# 1 Przedmowa

Szanowni Państwo,

dziękujemy za zakup produktu marki STIHL. STIHL projektuje i produkuje urządzenia o najwyższej jakości, które w pełni spełniają oczekiwania klientów. Produkowane przez nas urządzenia wyróżniają się najwyższą niezawodnością nawet w najcięższych warunkach pracy.

Marka STIHL to również najwyższej klasy obsługa klienta. Nasi sprzedawcy oferują fachowe doradztwo, pomoc w doborze odpowiednich produktów oraz kompleksowe wsparcie techniczne.

Firma STIHL przywiązuje szczególną wagę do zrównoważonego rozwoju i ochrony środowiska. Celem niniejszej instrukcji obsługi jest zapewnienie bezpiecznej i przyjaznej dla środowiska eksploatacji produktu STIHL przez długi okres użytkowania.

Dziękujemy Państwu za zaufanie. Życzymy satysfakcji z użytkowania produktu marki STIHL.



Dr Nikolas Stihl

**WAŻNE! PRZECZYTAĆ PRZED UŻYCIEM I ZACHOWAĆ.**

## 2 Informacje o instrukcji użytkowania

### 2.1 Obowiązujące dokumenty

Zastosowanie mają lokalne przepisy dotyczące bezpieczeństwa.

- ▶ Oprócz niniejszej instrukcji użytkowania przeczytać, zrozumieć i zachować następujące dokumenty:
  - Informacje dotyczące bezpieczeństwa produktów akumulatorowych STIHL i produktów ze zintegrowanym akumulatorem: [www.stihl.com/safety-data-sheets](http://www.stihl.com/safety-data-sheets)

## 2.2 Ostrzeżenia w treści instrukcji

### ! OSTRZEŻENIE

- Ten piktogram oznacza możliwe zagrożenie poważnym lub wręcz śmiertelnym wypadkiem.
  - ▶ Oznaczone nim środki mogą zapobiec poważnemu lub śmiertelnemu wypadkowi.

### WSKAZÓWKA

- Ten piktogram oznacza potencjalne zagrożenie szkodami w mieniu.
  - ▶ Oznaczone nim środki mogą zapobiec szkodom w mieniu.

## 2.3 Symbole w tekście



Ten symbol odsyła do rozdziału niniejszej instrukcji obsługi.

# 3 Przegląd

## 3.1 Nożyce do pielęgnacji żywopłotów, akumulator i ładowarka

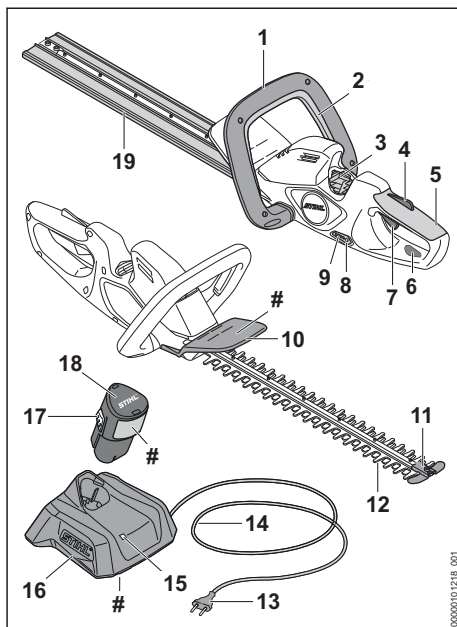

### 1 Uchwyt kabłąkowy

Uchwyt kabłąkowy służy do trzymania, prowadzenia i przenoszenia nożyca.

**2 Kabłąk przełącznika**

Kabłąk przełącznika służy do włączania i wyłączania nożyc wraz z dźwignią przełącznika.

**3 Komora akumulatora**

Komora służy do wkładania akumulatora.

**4 Blokada dźwigni przełącznika**

Blokada dźwigni przełącznika służy do odblokowania dźwigni przełącznika.

**5 Uchwyt manipulacyjny**

Uchwyt manipulacyjny służy do obsługi, trzymania i prowadzenia nożyc.

**6 Ucho**

Ucho służy do zawieszania nożyc do cięcia żywoptłotów.

**7 Dźwignia przełącznika**

Dźwignia przełącznika służy do włączania i wyłączania nożyc wraz z kabłąkiem przełącznika.

**8 Przycisk**

Przycisk włącza diody nożyc.

**9 Diody**

Diody sygnalizują stan naładowania akumulatora i ewentualne usterki.

**10 Osłona dłoni**

Osłona dłoni chroni rękę na uchwycie kabłąkowym przed kontaktem z nożami.

**11 Osłona przewodnicy**

Osłona przewodnicy chroni końcówkę noży przed kontaktem z przedmiotami.

**12 Noże tnące**

Noże tną materiał.

**13 Wtyczka zasilająca**

Wtyczka zasilająca łączy kabel zasilający z gniazdkiem elektrycznym.

**14 Kabel zasilający**

Kabel zasilający łączy ładowarkę z wtyczką zasilającą.

**15 Dioda**

Dioda sygnalizuje stan pracy ładowarki.

**16 Ładowarka**

Ładowarka służy do ładowania akumulatora.

**17 Zatrask**

Zatrask mocuje akumulator w komorze akumulatora.

**18 Akumulator**

Akumulator zasila nożycy do pielęgnacji żywoptłotów energią.

**19 Osłona noży**

Osłona noży chroni przed kontaktem z nożami.

**# Tabliczka znamionowa z numerem seryjnym****3.2 Symbole**

Symbole mogą znajdować się na nożycach, akumulatorze i ładowarce. Mają one następujące znaczenie:



Dioda świeci lub miga na zielono. Akumulator ładuje się.



Dioda miga na czerwono. Styki akumulatora nie dochodzą do styków ładowarki lub doszło do usterki ładowarki.



Gwarantowany poziom mocy akustycznej zgodnie z dyrektywą 2000/14/WE w dB(A) do porównania emisji hałasu produktów elektrycznych.



Informacja obok symbolu wskazuje na pojemność akumulatora zgodnie ze specyfikacją producenta. Dostępna pojemność akumulatora jest mniejsza.



Używać urządzenia elektrycznego w suchych pomieszczeniach.



Produktu nie wolno wyrzucać do zwykłego pojemnika na odpady komunalne.



Przeczytać niniejszą instrukcję obsługi, przestrzegać jej i zachować ją na przyszłość.

**4 Wskazówki dotyczące bezpieczeństwa pracy****4.1 Symbole ostrzegawcze****4.1.1 Nożycy do pielęgnacji żywoptłotów**

Symbole ostrzegawcze na nożycach do cięcia żywoptłotów mają następujące znaczenie:



Przestrzegać zasad bezpieczeństwa i środków ostrożności.



Przeczytać niniejszą instrukcję obsługi, przestrzegać jej i zachować ją na przyszłość.



Nosić okulary ochronne.



Nie dotykać poruszających się noży.



Wymować akumulator na czas przerw w pracy, transportu, przechowywania, serwisowania lub naprawy.



Chronić nożyce do pielęgnacji żywopłotów przed deszczem i wilgocią.

#### 4.1.2 Akumulator

Symbole ostrzegawcze na akumulatorze mają następujące znaczenie:



Przestrzegać zasad bezpieczeństwa i środków ostrożności.



Przeczytać niniejszą instrukcję obsługi, przestrzegać jej i zachować ją na przyszłość.



Chronić akumulator przed wysokimi temperaturami i ogniem.



Nie zanurzać akumulatora w cieczach.

#### 4.1.3 Ładowarka

Symbole ostrzegawcze na ładowarce mają następujące znaczenie:



Przestrzegać zasad bezpieczeństwa i środków ostrożności.



Przeczytać niniejszą instrukcję obsługi, przestrzegać jej i zachować ją na przyszłość.



Chronić ładowarkę przed deszczem i wilgocią.

### 4.2 Użytkowanie zgodne z przeznaczeniem

Nożyce do pielęgnacji żywopłotów STIHL HSA 30.0 lub HSA 40.0 służą do cięcia żywopłotów, krzewów, krzaków i zarośli.

Nożyc do pielęgnacji żywopłotów nie wolno używać w deszczu.

Akumulator STIHL AS jest źródłem energii elektrycznej dla nożyc do pielęgnacji żywopłotów.

Ładowarka STIHL AL 1 służy do ładowania akumulatora STIHL AS.

## ▲ OSTRZEŻENIE

- Używanie akumulatorów i ładowarek innych niż przewidziane przez firmę STIHL do eksploatacji z nożycami do pielęgnacji żywopłotów grozi pożarem lub wybuchem. Może dojść do poważnych obrażeń lub śmierci oraz szkód materialnych.
  - ▶ Nożyc do pielęgnacji żywopłotów używać wyłącznie z akumulatorami STIHL AS.
  - ▶ Akumulator STIHL AS ładować za pomocą ładowarki STIHL AL 1.
- W razie używania nożyc do cięcia żywopłotów, akumulatora, lub ładowarki niezgodnie z ich przeznaczeniem skutkiem mogą być ciężkie urazy lub śmierć albo szkody materialne.
  - ▶ Używać nożyc do pielęgnacji żywopłotów, akumulatora i ładowarki wyłącznie w sposób opisany w niniejszej instrukcji użytkowania.

### 4.3 Wymagania dotyczące użytkownika

## ▲ OSTRZEŻENIE

- Użytkownicy nieznający niniejszej instrukcji użytkowania nie potrafią ani rozpoznawać, ani tym bardziej ocenić zagrożeń powodowanych przez nożyce do cięcia żywopłotów, akumulator i ładowarkę. Może dojść do poważnych obrażeń lub śmierci użytkownika i osób postronnych.



- ▶ Przeczytać niniejszą instrukcję obsługi, przestrzegać jej i zachować ją na przyszłość.

- ▶ W razie przekazania nożyc do cięcia żywopłotów, akumulatora lub ładowarki innej osobie: przekazać również instrukcję obsługi.
- ▶ Użytkownik musi spełniać następujące wymagania:
  - Użytkownik powinien być wypoczęty.
  - Użytkownik musi być zdolny pod kątem fizycznym, sensorycznym i umysłowym do obsługi i używania nożyc do cięcia żywopłotów, akumulatora i ładowarki. Jeżeli użytkownik jest do tego zdolny w ograniczonym zakresie pod względem fizycznym, sensorycznym lub psychicznym, może pracować z urządzeniem wyłącznie pod nadzorem lub po poinstruowaniu przez osobę odpowiedzialną.
  - Użytkownik jest w stanie rozpoznać i ocenić zagrożenia powodowane przez

nożyce do żywoplotów, akumulator i ładowarkę.

- Użytkownik jest pełnoletni lub odbywa naukę zawodu pod nadzorem zgodnie z krajowymi przepisami.
  - Użytkownik, który nie pracował wcześniej z nożycami do cięcia żywoplotów i ładowarką, powinien nauczyć się ich użytkowania od dealera STIHL lub osoby wykwalifikowanej.
  - Użytkownik nie może być pod wpływem alkoholu, leków lub narkotyków.
- ▶ W razie wątpliwości skontaktować się z dealerem marki STIHL.

## 4.4 Odzież i wyposażenie

### ▲ OSTRZEŻENIE

- Włączone nożyce mogą wciągnąć długie włosy użytkownika. Może to spowodować poważne obrażenia użytkownika.
  - ▶ Długie włosy należy związać i zabezpieczyć w taki sposób, aby nie sięgały ramion.
- Podczas pracy może dojść do wyrzucenia różnych przedmiotów z dużą prędkością. Może to spowodować obrażenia użytkownika.



▶ Nosić okulary ochronne ściśle przylegające do twarzy. Odpowiednie okulary ochronne przechodzą badania zgodnie z normą EN 166 lub z przepisami krajowymi i są dostępne w sprzedaży z odpowiednim oznaczeniem.

- ▶ Należy nosić odzież przylegającą do ciała z długimi rękawami i nogawkami.
- Podczas pracy może wzbijać się pył. Wdychanie pyłu może spowodować dolegliwości zdrowotne i reakcje alergiczne.
  - ▶ Jeżeli wzbija się pył, nosić maskę przeciwpyłową.
- Nieodpowiednie ubranie może zaczepić się o drewno, zarośla lub nożyce. Użytkownicy bez odpowiedniej odzieży mogą odnieść poważne obrażenia ciała.
  - ▶ Nosić odzież przylegającą ściśle do ciała.
  - ▶ Zdjąć szalik i biżuterię.
- Podczas pracy użytkownik może mieć kontakt z poruszającymi się nożami. Może to spowodować poważne obrażenia użytkownika.
  - ▶ Pracować w obuwiu wykonanym z wytrzymałych materiałów.
  - ▶ Nosić długie spodnie z wytrzymałego materiału.
- Podczas czyszczenia lub konserwacji użytkownik może mieć kontakt z nożami. Może to spowodować obrażenia użytkownika.

## 4 Wskazówki dotyczące bezpieczeństwa pracy

- ▶ Nosić rękawice robocze wykonane z wytrzymałych materiałów.
- Użytkownik noszący nieodpowiednie obuwie może się poślizgnąć. Może to spowodować obrażenia użytkownika.
  - ▶ Nosić solidne, zamknięte obuwie z podeszwami o dobrej przyczepności.

## 4.5 Stanowisko pracy i otoczenie

### 4.5.1 Nożyce do cięcia żywoplotów

### ▲ OSTRZEŻENIE

- Osoby nieupoważnione do pracy z nożycami do cięcia żywoplotów, małe dzieci i zwierzęta nie potrafią ani rozpoznać, ani tym bardziej prawidłowo ocenić zagrożeń powodowanych przez pracę nożyc i wyrzucane przez nie przedmioty. Możliwe są poważne obrażenia tych osób, dzieci i zwierząt oraz znaczne straty materialne.
  - ▶ Osoby postronne, dzieci i zwierzęta należy trzymać z dala od obszaru pracy.
  - ▶ Nie pozostawiać nożyc do żywoplotów bez nadzoru.
  - ▶ Nie pozwolić dzieciom na zabawę nożycami do żywoplotów.
- Nożyce do cięcia żywoplotów nie są zabezpieczone przed wodą. W przypadku pracy w deszczu lub w wilgotnym otoczeniu może dojść do porażenia prądem elektrycznym. Użytkownik może ulec obrażeniom, a nożyce do cięcia żywoplotów mogą zostać uszkodzone.
  - ▶ Nie wolno pracować podczas deszczu ani w miejscach mokrych.
- Elementy elektryczne nożyc do żywoplotów mogą wytwarzać iskry. Iskry grożą zaproszeniem ognia lub wybuchem w pobliżu substancji skrajnie łatwopalnych lub wybuchowych. Możliwe są poważne obrażenia ciała lub śmierć oraz znaczne straty materialne.
  - ▶ Nie wolno pracować z urządzeniem w miejscach skrajnie zagrożonych pożarem lub wybuchem.



### 4.5.2 Akumulator

### ▲ OSTRZEŻENIE

- Osoby postronne, dzieci i zwierzęta nie są w stanie rozpoznać ani tym bardziej prawidłowo ocenić zagrożeń powodowanych przez akumulator. Osoby postronne, dzieci i zwierzęta mogą doznać poważnych obrażeń.

- ▶ Nie zezwalać na dostęp osób postronnych, dzieci i zwierząt do urządzenia.
- ▶ Nie pozostawiać akumulatora bez nadzoru.
- ▶ Nie pozwolić dzieciom na zabawę akumulatorem.
- Akumulator nie jest całkowicie odporny na wszystkie czynniki otoczenia. Pod wpływem niektórych zjawisk lub czynników może dojść do jego pożaru, wybuchu lub nieodwracalnego uszkodzenia. Może dojść do poważnych obrażeń lub szkód materialnych.



- ▶ Chronić akumulator przed wysokimi temperaturami i ogniem.
- ▶ Nie wrzucać akumulatora do ognia.

- ▶ Temperatura w miejscu ładowania, pracy i przechowywania akumulatora nie może przekraczać podanego zakresu, 18.6.



- ▶ Nie zanurzać akumulatora w cieczach.

- ▶ Trzymać akumulator z dala od małych części metalowych.
- ▶ Chronić akumulator przed nadmiernie wysokim ciśnieniem.
- ▶ Nie narażać akumulatora na działanie mikrofal.
- ▶ Chronić akumulator przed substancjami chemicznymi i solami.

#### 4.5.3 Ładowarka

### ▲ OSTRZEŻENIE

- Osoby nieupoważnione i dzieci nie są w stanie rozpoznać ani tym bardziej ocenić zagrożeń powodowanych przez ładowarkę i prąd elektryczny. Osoby postronne, dzieci i zwierzęta są narażone na ciężkie obrażenia lub nawet śmierć.
- ▶ Nie zezwalać na dostęp osób postronnych, dzieci i zwierząt do urządzenia.
- ▶ Nie zezwalać dzieciom na zabawę ładowarką.
- Ładowarka nie jest wodoszczelna. W przypadku pracy w deszczu lub w wilgotnym otoczeniu może dojść do porażenia prądem elektrycznym. Użytkownik może odnieść obrażenia, a ładowarka ulec uszkodzeniu.



- ▶ Nie używać podczas deszczu ani w wilgotnym otoczeniu.

- Ładowarka nie jest zabezpieczona przed wszystkimi czynnikami zewnętrznymi. Narażenie ładowarki na oddziaływanie określonych czynników zewnętrznych może skutkować jej

zapłonem lub wybuchem. Może dojść do poważnych obrażeń lub szkód materialnych.

- ▶ Używać ładowarki wewnątrz suchych pomieszczeń.
- ▶ Nie użytkować ładowarki w łatwopalnym i wybuchowym otoczeniu.
- ▶ Nie użytkować ładowarki na łatwopalnym podłożu.
- ▶ Temperatura w miejscu pracy i przechowywania ładowarki nie może przekraczać podanego zakresu, 18.6.
- Niebezpieczeństwo potknięcia się o przewód zasilający. Niebezpieczeństwo poważnego wypadku i uszkodzenia ładowarki.
- ▶ Ułożyć przewód zasilający w taki sposób, aby nikt się o niego nie potknął.

## 4.6 Bezpieczny stan

### 4.6.1 Nożyce

Stan nożyc jest bezpieczny, jeśli spełnione są następujące warunki:

- Nożyce nie są uszkodzone.
- Nożyce do pielęgnacji żywopłotów są czyste i suche.
- Elementy obsługowe działają i nie zostały zmienione.
- Noże są zamontowane prawidłowo.
- Są zamontowane oryginalne akcesoria STIHL przeznaczone do tych nożyc.
- Akcesoria są zamontowane prawidłowo.

## ▲ OSTRZEŻENIE

- Jeśli urządzenie nie znajduje się w bezpiecznym stanie, jego elementy mogą działać nieprawidłowo, a zabezpieczenia być nieaktywne. Może dojść do poważnych obrażeń lub śmierci.
- ▶ Nożyc do pielęgnacji żywopłotów można używać, jeżeli nie są uszkodzone.
- ▶ W razie zabrudzenia nożyce do pielęgnacji żywopłotów należy wyczyścić i osuszyć.
- ▶ Nie modyfikować nożyc do pielęgnacji żywopłotów.
- ▶ Jeżeli elementy obsługi nożyc są niesprawne, nie należy używać nożyc.
- ▶ Zamontować oryginalne akcesoria STIHL przeznaczone do tych nożyc.
- ▶ Akcesoria montować wyłącznie w sposób opisany w niniejszej instrukcji obsługi lub w instrukcji obsługi akcesoriów.
- ▶ Nie wkładać żadnych przedmiotów do otworów w nożycach.
- ▶ Wymienić zużyte lub uszkodzone etykiety ostrzegawcze.

- ▶ W razie wątpliwości skontaktować się z autoryzowanym dealerm STIHL.

#### 4.6.2 Noże tnące

Stan noży tnących jest bezpieczny, jeśli spełnione są następujące warunki:

- Noże tnące nie są uszkodzone.
- Noże tnące nie są zdeformowane.
- Noże tnące działają w sposób płynny.
- Noże tnące są dobrze zaostrzone.
- Noże tnące nie mają zadziorów.

### ▲ OSTRZEŻENIE

- W niezabezpieczonym stanie części noży tnących mogą się poluzować i odpaść. Skutkiem mogą być poważne obrażenia.
  - ▶ Nożyc tnący można używać, jeżeli nie są uszkodzone.
  - ▶ Noże tnące należy odpowiednio naostrzyć i usunąć z nich zadziory.
  - ▶ W przypadku niejasności: skontaktować się z autoryzowanym dealerm STIHL.

#### 4.6.3 Akumulator

Akumulator jest bezpieczny dla użytkownika i otoczenia, jeżeli:

- Nie jest uszkodzony.
- Jest czysty i suchy.
- Działa i nie był modyfikowany.

### ▲ OSTRZEŻENIE

- W przeciwnym razie akumulator jest niebezpieczny. Skutkiem mogą być poważne obrażenia.
  - ▶ Pracować z użyciem nieuszkodzonego i działającego akumulatora.
  - ▶ Nie ładować akumulatora, jeśli jest uszkodzony lub wadliwy.
  - ▶ Jeśli akumulator jest zabrudzony, wyczyścić go.
  - ▶ Jeżeli akumulator jest mokry lub wilgotny, należy poczekać, aż zupełnie wyschnie,  18.7.
  - ▶ Nie modyfikować akumulatora.
  - ▶ Nie wkładać niczego w otwory w obudowie akumulatora.
  - ▶ Nie zwierać styków elektrycznych akumulatora metalowymi przedmiotami (grozi to zwarcieniem).
  - ▶ Nie otwierać akumulatora.
  - ▶ Wymienić zużyte lub uszkodzone etykiety ostrzegawcze.
- Uszkodzony akumulator może przeciekać. Płyn ten może spowodować podrażnienie skóry i oczu.
  - ▶ Unikać kontaktu z płynem.

- ▶ W razie kontaktu ze skórą należy umyć dane miejsce dużą ilością wody z mydłem.
- ▶ W razie kontaktu z oczami należy płukać oczy dużą ilością wody przez co najmniej 15 minut i zasięgnąć porady lekarza.

- Uszkodzony lub wadliwy akumulator może wydzielać dziwny zapach, dymić lub zapalić się. Może dojść do poważnych obrażeń lub śmierci oraz szkód materialnych.
  - ▶ Jeżeli akumulator dziwnie pachnie lub zaczyna dymić, nie używać go i nie zbliżać do łatwopalnych substancji.
  - ▶ W przypadku zapalenia się akumulatora: Spróbować ugasić akumulator gaśnicą lub wodą.

#### 4.6.4 Ładowarka

Ładowarka jest bezpieczna dla użytkownika i otoczenia, jeżeli:

- Nie jest uszkodzona.
- Ładowarka powinna być sucha i czysta.

### ▲ OSTRZEŻENIE

- W stanie niespełniającym wymogów bezpieczeństwa komponenty mogą przestać działać prawidłowo, a zabezpieczenia mogą być niesprawne. Skutkiem mogą być poważne obrażenia lub śmierć osób.
  - ▶ Używać nieuszkodzonej ładowarki.
  - ▶ Jeśli ładowarka jest zabrudzona lub mokra: Wyczyścić i osuszyć ładowarkę.
  - ▶ Nie modyfikować ładowarki.
  - ▶ Nie wkładać żadnych przedmiotów w otwory ładowarki.
  - ▶ Nie łączyć i nie zwierać styków elektrycznych ładowarki z metalowymi przedmiotami.
  - ▶ Nie otwierać ładowarki.

#### 4.7 Praca

### ▲ OSTRZEŻENIE

- W niektórych warunkach użytkownik nie jest w stanie pracować dłużej w skupieniu. Użytkownik może potknąć się, przewrócić i poważnie zranić.
  - ▶ Pracuj w spokoju i metodycznie.
  - ▶ Nie pracuj przy słabym świetle i kiepskiej widoczności. Nie używać nożyc do żywopłotów.
  - ▶ Nożycy musi obsługiwać tylko jedna osoba.
  - ▶ Uważaj na przeszkody.
  - ▶ Pracuj poruszając się po ziemi i dbaj o równowagę ciała. W razie pracy na wysokości: Używać podestu roboczego lub bezpiecznego rusztowania.

- ▶ W razie wystąpienia oznak zmęczenia: Zrobić przerwę w pracy.
- Jeśli użytkownik pracuje powyżej wysokości barków, może wcześniej się zmęczyć. Niebezpieczeństwo poważnego wypadku.
  - ▶ Pracować tylko przez krótki czas powyżej wysokości barków.
  - ▶ Rób przerwy podczas pracy.
- Gdy poruszające się noże tnące natrafią na twardy obiekt, mogą zostać gwałtownie zahamowane. Siły reakcji, które się wtedy pojawiają, mogą sprawić, że użytkownik straci kontrolę nad nożycami i dozna poważnych obrażeń.
  - ▶ Nożyce należy trzymać zawsze oburącz.
  - ▶ Przed pracą przeskakać żywołot pod kątem twardych obiektów i je usunąć.
- Poruszające się noże tnące mogą skaleczyć użytkownika. Niebezpieczeństwo poważnego wypadku.



- ▶ Nie dotykać poruszających się noży tnących.
- ▶ Jeśli noże tnące są zablokowane przez przedmiot: Wyłączyć nożyce do cięcia żywołotów i wyjąć akumulator. Dopiero wtedy można usunąć przedmiot.

- Jeśli nożyce do żywołotów zaczną działać podczas pracy w sposób zmieniony lub niestandardowy, mogą znajdować się w niebezpiecznym stanie. Niebezpieczeństwo poważnego wypadku oraz strat w mieniu.
  - ▶ Zakończyć pracę. Wyciągnąć akumulator i skontaktować się z dealerem firmy STIHL.
- Włączone nożyce mogą drgać.
  - ▶ Nosić rękawice.
  - ▶ Rób przerwy podczas pracy.
  - ▶ W przypadku wystąpienia objawów zaburzenia krążenia: Udać się do lekarza.
- Po puszczeniu dźwigni przełącznika noże tnące poruszają się jeszcze przez ok. 1 sekundę. Poruszające się noże tnące mogą skaleczyć użytkownika lub inne osoby. Skutkiem mogą być poważne obrażenia.
  - ▶ Trzymaj nożyce do cięcia za uchwyt manipulacyjny oraz uchwyt obwodniowy i poczekaj, aż noże tnące przestaną się poruszać.

## ▲ NIEBEZPIECZEŃSTWO

- W przypadku pracy w pobliżu przewodów pod napięciem noże tnące mogą dotknąć przewodów i spowodować ich uszkodzenie. Niebezpieczeństwo poważnego lub śmiertelnego wypadku.
  - ▶ Nie pracować w otoczeniu przewodów znajdujących się pod napięciem.

## 4.8 Ładowanie

### ▲ OSTRZEŻENIE

- Uszkodzona lub wadliwa ładowarka może wydzielać dziwny zapach lub dymić podczas pracy. Niebezpieczeństwo odniesienia obrażeń oraz strat w mieniu.
  - ▶ Wyjąć wtyczkę z gniazda sieciowego.
- Jeżeli włączona ładowarka nie może odprowadzać wytwarzanego ciepła, może przegrzać się, co grozi pożarem. Możliwe są poważne obrażenia ciała lub śmierć oraz znaczne straty materialne.
  - ▶ Nie zakrywać obudowy ładowarki.

## 4.9 Podłączenie elektryczne

Kontakt z elementami przewodzącymi może powstać z następujących przyczyn:

- Kabel zasilający lub przedłużacz są uszkodzone.
- Wtyczka kabla zasilającego lub przedłużacza jest uszkodzona.
- Gniazdko jest zainstalowane nieprawidłowo.

### ▲ NIEBEZPIECZEŃSTWO

- Kontakt z elementami przewodzącymi może spowodować porażenie prądem elektrycznym. Może to spowodować poważne obrażenia lub śmierć użytkownika.
  - ▶ Kabel zasilający i przedłużacz oraz ich wtyczki nie mogą być uszkodzone.



W przypadku uszkodzenia kabla zasilającego lub przedłużacza:

- ▶ Nie dotykać uszkodzonego miejsca.
- ▶ Wyciągnąć wtyczkę z gniazdka.
- ▶ Kabel zasilający, przedłużacz oraz ich wtyczki dotykać suchymi rękami.
- ▶ Wtyczkę kabla zasilającego lub przedłużacza podłączyć do zainstalowanego i zabezpieczonego prawidłowo gniazdka ze stykiem ochronnym.
- ▶ Podłączyć ładowarkę przez wyłącznik różnicowo-prądowy (30 mA, 30 ms).
- Uszkodzony lub nieodpowiedni przedłużacz może być przyczyną porażenia prądem elektrycznym. Może dojść do poważnych obrażeń lub śmierci.
  - ▶ Używać przedłużacza o odpowiednim przekroju,  18.5.

### ▲ OSTRZEŻENIE

- Nieprawidłowe napięcie lub częstotliwość w sieci elektrycznej grożą przepięciem podłączonej ładowarki. Może dojść do uszkodzenia ładowarki.

- ▶ Sprawdzić, czy napięcie i częstotliwość sieci elektrycznej są zgodne z parametrami z tabliczki znamionowej ładowarki.
- Jeżeli ładowarka jest podłączona do gniazda wtykowego wielokrotnego, może dojść do przeciążenia elementów elektrycznych podczas ładowania. Elementy elektryczne mogą się nagrzać i spowodować pożar. Może dojść do poważnych obrażeń lub śmierci oraz szkód materialnych.
  - ▶ Sprawdzić, czy parametry podane na tabliczce znamionowej ładowarki oraz wszystkich urządzeń elektrycznych podłączonych do gniazda wtykowego wielokrotnego nie przekraczają w sumie parametrów podanych na gnieździe wtykowym wielokrotnym.
- Ułożony nieprawidłowo kabel zasilający i przedłużacz może zostać uszkodzony oraz grozi potknięciem. Może dojść do obrażeń ludzi oraz uszkodzenia kabla zasilającego lub przedłużacza.
  - ▶ Kabel zasilający i przedłużacz ułożyć i oznakować w taki sposób, aby nie groziły potknięciem.
  - ▶ Kabel zasilający i przedłużacz ułożyć w taki sposób, aby nie były naprężone lub poplątane.
  - ▶ Kabel zasilający i przedłużacz ułożyć w taki sposób, aby nie zostały uszkodzone, zagięte lub przygniecione oraz aby o nic nie ocierały.
  - ▶ Kabel zasilający i przedłużacz chronić przed wysokimi temperaturami, olejem i chemikaliami.
  - ▶ Kabel zasilający i przedłużacz układać na suchym podłożu.
- Podczas pracy przedłużacz nagrzewa się. Jeśli ciepło nie może zostać odprowadzone, może dojść do pożaru.
  - ▶ W przypadku korzystania z bębna kablowego należy rozwinąć cały kabel.
- Jeżeli w ścianie przebiegają przewody elektryczne i rury, mogą one ulec uszkodzeniu w przypadku montażu ładowarki na ścianie. Kontakt z przewodami elektrycznymi grozi porażeniem prądem elektrycznym. Może dojść do poważnych obrażeń lub szkód materialnych.
  - ▶ Sprawdzić, czy w przewidzianym miejscu montażu nie przebiegają kable elektryczne lub rury.
- Jeżeli ładowarka nie jest zamontowana na ścianie w sposób opisany w instrukcji użytkownika, może ona lub akumulator wypaść lub też ładowarka może się mocno nagrzewać.

Może dojść do obrażeń lub szkód materialnych.

- ▶ Ładowarkę montować na ścianie w sposób opisany w instrukcji użytkownika.
- Podczas montażu ładowarki z włożonym akumulatorem na ścianie akumulator może wypaść z ładowarki. Może dojść do obrażeń lub szkód materialnych.
  - ▶ W pierwszej kolejności zamontować ładowarkę na ścianie, a dopiero potem włożyć akumulator.

## 4.10 Transport

### 4.10.1 Nożyce do pielęgnacji żywopłotów

#### ▲ OSTRZEŻENIE

- Nożyce do pielęgnacji żywopłotów mogą się przewrócić lub przesunąć podczas przewozu pojazdem. Może dojść do obrażeń lub szkód materialnych.



- ▶ Wyciągnąć akumulator.
- ▶ Nałożyć osłonę na noże w taki sposób, aby noże były całkowicie zasłonięte.
- ▶ Nożyce do pielęgnacji żywopłotów zabezpieczyć pasami lub siatką w taki sposób, aby nie mogły się przewrócić ani przesunąć.

### 4.10.2 Akumulator

#### ▲ OSTRZEŻENIE

- Akumulator nie jest całkowicie odporny na wszystkie czynniki otoczenia. Jeśli akumulator jest narażony na określone warunki otoczenia, może ulec uszkodzeniu i mogą powstać szkody materialne.
  - ▶ Nie transportować uszkodzonego akumulatora.
  - ▶ Jeśli w zakresie dostawy znajduje się torba: akumulator transportować w dołączonej torbie.
- Akumulator może przewrócić się lub przesunąć podczas przewozu pojazdem. Może dojść do obrażeń lub szkód materialnych.
  - ▶ Zapakować akumulator w odpowiedni pojemnik transportowy lub inne opakowanie, w którym nie będzie się przesunął.
  - ▶ Zabezpieczyć opakowanie, aby nie mogło się poruszyć.

### 4.10.3 Ładowarka

## ▲ OSTRZEŻENIE

- Ładowarka może przewrócić się lub przesuwać podczas przewozu pojazdem. Niebezpieczeństwo odniesienia obrażeń oraz strat w mieniu.
  - ▶ Wyciągnąć wtyczkę z gniazdka.
  - ▶ Wyciągnąć akumulator.
  - ▶ Ładowarkę transportować w dołączonej torbie.
  - ▶ W przypadku braku dołączonej torby: Przy mocować ładowarkę pasami mocującymi lub siatką w taki sposób, aby nie mogła się przewrócić ani przesunąć.
- Przewód zasilający nie jest przeznaczony do przenoszenia ładowarki. Przewód zasilający i ładowarka mogą ulec uszkodzeniu.
  - ▶ Zwinąć przewód zasilania i zamocować go na ładowarce.

## 4.11 Przechowywanie

### 4.11.1 Nożyce do pielęgnacji żywoptłotów

## ▲ OSTRZEŻENIE

- Dzieci nie potrafią rozpoznawać ani ocenić zagrożeń powodowanych przez nożyce do pielęgnacji żywoptłotów. Dzieci mogą ulec poważnym obrażeniom.



- ▶ Wyciągnąć akumulator.

- ▶ Nałożyć osłonę na noże w taki sposób, aby noże były całkowicie zasłonięte.
- ▶ Przechowywać nożyce do pielęgnacji żywoptłotów z dala od dzieci.
- Styki elektryczne nożyc oraz podzespoły z metalu mogą zardzewieć od wilgoci. Nożyce do pielęgnacji żywoptłotów mogą ulec uszkodzeniu.



- ▶ Wyciągnąć akumulator.

- ▶ Przechowywać nożyce do pielęgnacji żywoptłotów w miejscu suchym i czystym.

### 4.11.2 Akumulator

## ▲ OSTRZEŻENIE

- Dzieci nie są w stanie rozpoznać ani ocenić zagrożeń powodowanych przez akumulator. Skutkiem mogą być poważne obrażenia u dzieci.

- ▶ Akumulator przechowywać w miejscu niedostępnym dla dzieci.
- Akumulator nie jest całkowicie odporny na wszystkie czynniki otoczenia. Akumulator może ulec nieodwracalnemu uszkodzeniu pod wpływem niektórych zjawisk lub czynników.
  - ▶ Akumulator przechowywać w miejscu suchym i czystym.
  - ▶ Akumulator przechowywać w zamkniętym pomieszczeniu.
  - ▶ Akumulator podczas przechowywania powinien być odłączony od nożyc.
  - ▶ Jeśli akumulator jest przechowywany w ładowarce: odłączyć wtyczkę zasilającą i przechowywać akumulator w stanie naładowania między 40% a 60% (2 diody świecą na zielono).
  - ▶ Temperatura w miejscu przechowywania akumulatora nie może przekraczać podanego zakresu, 18.6.

### 4.11.3 Ładowarka

## ▲ OSTRZEŻENIE

- Dzieci nie są w stanie rozpoznać ani ocenić zagrożeń powodowanych przez ładowarkę. Niebezpieczeństwo poważnych obrażeń lub śmierci dziecka.
  - ▶ Wyjąć wtyczkę zasilającą.
  - ▶ Ładowarkę należy przechowywać w miejscu niedostępnym dla dzieci.
- Ładowarka nie jest zabezpieczona przed wszystkimi czynnikami zewnętrznymi. Narażenie ładowarki na oddziaływanie określonych czynników zewnętrznych może skutkować jej uszkodzeniem.
  - ▶ Wyjąć wtyczkę zasilającą.
  - ▶ Jeśli ładowarka jest nagrzana, poczekać do jej schłodzenia.
  - ▶ Przechowywać ładowarkę w miejscu suchym i czystym.
  - ▶ Przechowywać ładowarkę w pomieszczeniu zamkniętym.
  - ▶ Temperatura w miejscu przechowywania ładowarki nie może przekraczać podanego zakresu, 18.6.
- Nie przenosić i nie zawieszać ładowarki za kabel zasilający. Przewód zasilający i ładowarka mogą ulec uszkodzeniu.
  - ▶ Chwyć ładowarkę za obudowę i przytrzymać.
  - ▶ Zawiesić ładowarkę na uchwycie ściennym.

## 4.12 Czyszczenie, konserwacja i naprawa

### ▲ OSTRZEŻENIE

- Jeżeli akumulator znajduje się w nożycach do pielęgnacji żywopłatów podczas czyszczenia, konserwacji lub naprawy, może dojść do ich niezamierzzonego włączenia. Może dojść do poważnych obrażeń lub szkód materialnych.



- ▶ Wyciągnąć akumulator.

- Czyszczenie agresywnymi środkami, strumieniem wody lub ostrymi przedmiotami może spowodować uszkodzenie nożyc do pielęgnacji żywopłatów, noża tnącego, akumulatora lub ładowarki. Należy oczyścić nożyce do pielęgnacji żywopłatów, noże tnące, akumulator i ładowarkę w odpowiedni sposób. W przeciwnym razie podzespoły mogą przestać działać prawidłowo, a ich zabezpieczenia mogą stać się niesprawne. Skutkiem mogą być poważne obrażenia.
  - ▶ Czyścić nożyce do pielęgnacji żywopłatów, akumulator i ładowarkę wyłącznie w sposób opisany w niniejszej instrukcji użytkownika.
- Należy konserwować i naprawiać nożyce do pielęgnacji żywopłatów, noże tnące, akumulator i ładowarkę w odpowiedni sposób. W przeciwnym razie podzespoły mogą przestać działać prawidłowo, a ich zabezpieczenia mogą stać się niesprawne. Może dojść do poważnych obrażeń lub śmierci.
  - ▶ Nie wolno samodzielnie poddawać nożyc do pielęgnacji żywopłatów, akumulatora i ładowarki konserwacji lub naprawom.
  - ▶ Jeśli nożyce do pielęgnacji żywopłatów, akumulator lub ładowarka wymagają konserwacji lub naprawy: skontaktować się z dealerem STIHL.
  - ▶ Noże konserwować wyłącznie w sposób opisany w niniejszej instrukcji obsługi.
- Podczas czyszczenia lub konserwacji noży użytkownik może skaleczyć się o ostre zęby tnące. Może to spowodować obrażenia użytkownika.
  - ▶ Nosić rękawice robocze wykonane z wytrzymałych materiałów.

## 5 Przygotowanie nożyc do cięcia żywopłatów do pracy

### 5.1 Przygotowanie nożyc do pielęgnacji żywopłatów do pracy

Zawsze przed rozpoczęciem pracy należy wykonać następujące czynności:

- ▶ Sprawdzić bezpieczny stan następujących elementów:
  - Nożyce do cięcia żywopłatów, 4.6.1.
  - Noże tnące, 4.6.2.
  - Akumulator, 4.6.3.
  - Ładowarka, 4.6.4.
- ▶ Sprawdzić akumulator, 9.2.
- ▶ Naładować do końca akumulator, 6.2.
- ▶ Wyczyścić nożyce do pielęgnacji żywopłatów, 14.1.
- ▶ Sprawdzić elementy obsługi, 9.1.
- ▶ Jeśli nie można wykonać opisanych czynności: nie używać nożyc i skontaktować się z autoryzowanym dealerem STIHL.

## 6 Ładowanie akumulatora i sygnalizacja diodami LED

### 6.1 Montaż ładowarki na ścianie

Ładowarkę można zamontować na ścianie.

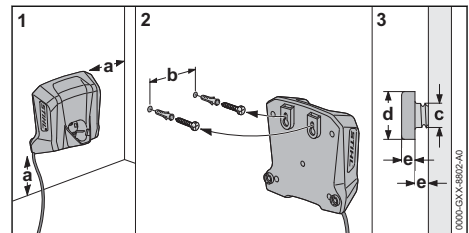

- ▶ Ładowarkę zamontować na ścianie w taki sposób, aby były spełnione następujące warunki:
  - Zostały użyte odpowiednie materiały mocujące.
  - wypoziomowanie ładowarki.
 Konieczne jest zachowanie następujących wymiarów:
  - a = min. 100 mm
  - b = 54 mm
  - c = 4,5 mm
  - d = 9 mm
  - e = 2,5 mm

### 6.2 Ładowanie akumulatora

Czas ładowania zależy od różnych czynników, np. od temperatury akumulatora i temperatury

otoczenia. Dla uzyskania optymalnej sprawności nie przekraczać zalecanych zakresów temperatury, 18.7. Faktyczny czas ładowania może różnić się od podanego czasu. Czas ładowania jest podany na stronie [www.stihl.com/charging-times](http://www.stihl.com/charging-times).

Ładowanie rozpoczyna się automatycznie, gdy wtyczka zasilająca jest włożona do gniazdka elektrycznego, a akumulator włożony do ładowarki. Ładowarka wyłączy się automatycznie po naładowaniu akumulatora.

Ładowarka i akumulator nagrzewają się podczas ładowania.

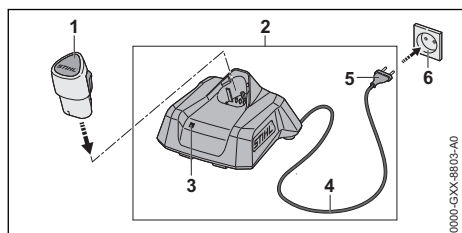

- ▶ Podłączyć wtyczkę zasilającą (5) do łatwo dostępnego gniazdka elektrycznego (6). Ładowarka (2) wykona autotest. Diody (3) zaświeci na ok. 1 sekundę na zielono, a następnie na ok. 1 sekundę na czerwono.
- ▶ Ułożyć kabel zasilający (4).
- ▶ Włożyć akumulator (1) w prowadnicę ładowarki (2) i wcisnąć do oporu. Diody (3) zaświeci się lub zacznie migać na zielono. Rozpocznie się ładowanie akumulatora (1).
- ▶ Gdy diody (3) zgaśnie: Akumulator (1) jest całkowicie naładowany i można go wyjąć z ładowarki (2).
- ▶ Jeśli ładowarka (2) nie będzie już używana, wyciągnąć wtyczkę (5) z gniazdka (6).

### 6.3 Sygnalizacja stanu naładowania

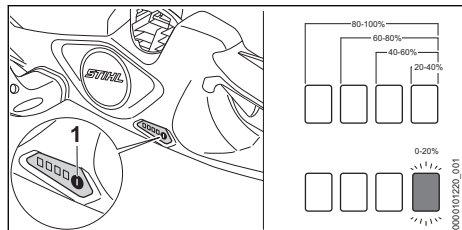

- ▶ Włożyć akumulator.
- ▶ Nacisnąć przycisk (1).

- ▶ Diody zaświecą się na ok. 5 sekund na zielono i zasygnalizują stan naładowania akumulatora.
- ▶ Jeżeli prawa dioda miga na zielono, należy naładować akumulator.

### 6.4 Diody w nożycach do pielęgnacji żywopłotów

Diody mogą sygnalizować stan naładowania lub awarię akumulatora. Diody mogą świecić lub migać zielonym lub czerwonym światłem.

Jeżeli diody świecą lub migają na zielono, informują o stanie naładowania.

- ▶ Jeżeli diody świecą lub migają na czerwono: usunąć usterki, 17.1. Usterka nożyc do pielęgnacji żywopłotów lub akumulatora.

### 6.5 Diody na ładowarce

Diody sygnalizuje stan ładowarki oraz usterki. Diody mogą świecić się lub migać na zielono lub czerwono.

Jeżeli dioda świeci się lub miga na zielono, trwa ładowanie akumulatora.

- ▶ Jeśli dioda świeci się lub miga na czerwono: Usunąć usterki, 17.2. W ładowarce lub akumulatorze wystąpiła usterka.

## 7 Podłączanie i odłączanie akumulatora

### 7.1 Wkładanie akumulatora

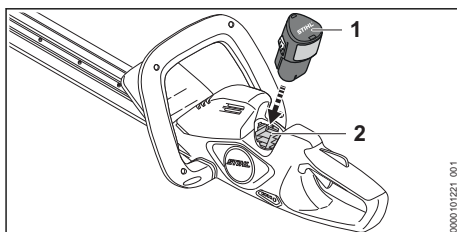

- ▶ Włożyć akumulator (1) do oporu do komory (2). Akumulator (1) zablokuje się ze słyszalnym kliknięciem.

## 7.2 Wymywanie akumulatora

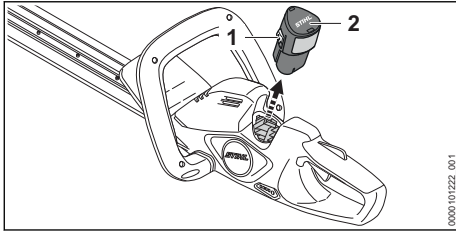

- ▶ Wcisnąć oba zatrzaski (1). Akumulator (2) jest odblokowany i można go wyjąć.

## 8 Włączanie i wyłączanie nożyc do cięcia żywopłotów

### 8.1 Włączanie nożyc do pielęgnacji żywopłotów



#### OSTRZEŻENIE

- Niezależnie od kolejności, w jakiej naciśnięte zostają kabłąk przełącznika oraz dźwignia przełącznika, nożyce do pielęgnacji żywopłotów przyspieszają i poruszają się noże tnące. Jeśli najpierw zostaje naciśnięta dźwignia przełącznika, a następnie kabłąk przełącznika, to użytkownik może stracić kontrolę nad nożycami do pielęgnacji żywopłotów. Może to spowodować poważne obrażenia użytkownika.
  - ▶ Najpierw nacisnąć kabłąk przełącznika, a następnie dźwignię przełącznika.

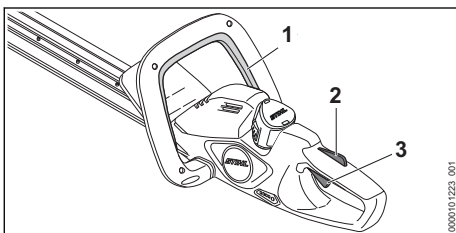

- ▶ Wcisnąć i przytrzymać kabłąk przełącznika (1).
- ▶ Nacisnąć ręką i przytrzymać blokadę dźwigni przełącznika (2).
- ▶ Nacisnąć palcem wskazującym dźwignię przełącznika (3) i przytrzymać ją. Nożyce do pielęgnacji żywopłotów przyspieszają i poruszają się noże tnące.

## 8.2 Wyłączanie nożyc do pielęgnacji żywopłotów

- ▶ Puścić kabłąk przełącznika, dźwignię przełącznika i blokadę dźwigni przełącznika.
- ▶ Poczekać, aż noże tnące przestaną się poruszać po ok. 1 sekundzie.
- ▶ Jeśli po ok. 1 sekundzie noże tnące nie zatrzymają się: Wyciągnąć akumulator i skontaktować się z autoryzowanym dealerm STIHL. Nożyce do pielęgnacji żywopłotów są uszkodzone.

## 9 Kontrola nożyc do cięcia żywopłotów i akumulatora

### 9.1 Sprawdzanie elementów obsługowych

#### Blokada dźwigni przełącznika i dźwignia przełącznika

- ▶ Wyciągnąć akumulator.
- ▶ Spróbować nacisnąć dźwignię przełącznika bez naciskania blokady dźwigni przełącznika.
- ▶ Jeżeli nie można pchnąć dźwigni przełącznika: nie używać nożyc do cięcia żywopłotów i skontaktować się z dealerm STIHL. Blokada dźwigni przełącznika jest uszkodzona.
- ▶ Nacisnąć i przytrzymać blokadę dźwigni przełącznika.
- ▶ Wcisnąć dźwignię przełącznika.
- ▶ Puścić dźwignię przełącznika i blokadę dźwigni przełącznika.
- ▶ Jeżeli dźwignia przełącznika lub blokada dźwigni przełącznika poruszają się z oporem lub nie powracają do pozycji wyjściowej: nie używać nożyc do cięcia żywopłotów i skontaktować się z dealerm STIHL. Dźwignia przełącznika lub blokada dźwigni przełącznika są uszkodzone.

#### Kabłąk przełącznika

- ▶ Wyciągnąć akumulator.
- ▶ Pchnąć i puścić kabłąk przełącznika.
- ▶ Jeżeli kabłąk przełącznika porusza się z oporem lub nie powraca do pozycji wyjściowej: nie używać nożyc do pielęgnacji żywopłotów i skontaktować się z dealerm STIHL. Kabłąk przełącznika jest uszkodzony.

#### Włączanie nożyc do pielęgnacji żywopłotów

- ▶ Włożyć akumulator.
- ▶ Pchnąć i puścić kabłąk przełącznika.

- ▶ Jeżeli noże tnące poruszyły się lub poruszają się: nie używać nożyc do pielęgnacji żywoplotów i skontaktować się z dealerem STIHL. Dźwignia przełącznika jest uszkodzona.
- ▶ Nacisnąć i przytrzymać blokadę dźwigni przełącznika.
- ▶ Nacisnąć i przytrzymać dźwignię przełącznika.
- ▶ Jeżeli noże tnące poruszają się: nie używać nożyc do pielęgnacji żywoplotów i skontaktować się z dealerem STIHL. Kabłąk przełącznika jest uszkodzony.
- ▶ Nacisnąć i przytrzymać kabłąk przełącznika. Noże zaczną się ruszać.
- ▶ Jeżeli 3 diody migają na czerwono, wyjąć akumulator i skontaktować się z dealerem marki STIHL. Wystąpiła usterka nożyc do pielęgnacji żywoplotów.
- ▶ Puścić kabłąk przełącznika. Po ok. 1 sekundzie noże zatrzymają się.
- ▶ Jeśli po ok. 1 sekundzie noże tnące nie zatrzymają się: Wyciągnąć akumulator i skontaktować się z autoryzowanym dealerem STIHL. Nożyce do pielęgnacji żywoplotów są uszkodzone.

## 9.2 Kontrola akumulatora

- ▶ Włożyć akumulator.
- ▶ Nacisnąć przycisk na nożycach do pielęgnacji żywoplotów. Diody zaświecą się lub zaczną migać.
- ▶ Jeżeli diody LED nie świecą lub nie migają: nie używać nożyc do cięcia żywoplotów ani akumulatora i skontaktować się z dealerem STIHL. Usterka nożyc do cięcia żywoplotów lub akumulatora.

## 10 Praca z nożycami do cięcia żywoplotów

### 10.1 Trzymanie i prowadzenie nożyc do cięcia żywoplotów

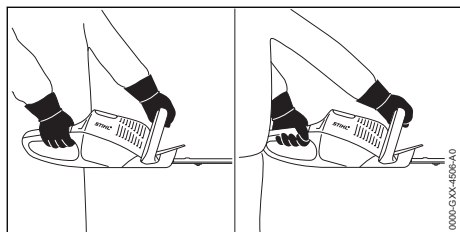

- ▶ Chwycić nożyce ręką za uchwyt manipulacyjny w taki sposób, aby obejmował go kciuk.

- ▶ Trzymać nożyce drugą ręką za uchwyt obwiedniowy w taki sposób, aby obejmował go kciuk.

### 10.2 Cięcie

- ▶ Grube konary i gałęzie usunąć sekatorem lub pilarką spalinową.

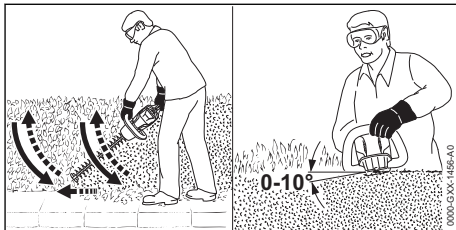

- ▶ Nożyce należy prowadzić przy boku i obcinać żywoplot, zataczając łuki z dołu do góry.
- ▶ Opuszczać nożyce do cięcia żywoplotów, nie obcinając żywoplotu.
- ▶ Pracować powoli i miarowo.
- ▶ Kontynuować prowadzenie nożyc przy boku i obcinać żywoplot, zataczając łuki z dołu do góry.
- ▶ Drugą stronę żywoplotu obcinać w ten sam sposób.
- ▶ Od góry żywoplotu ustawić noże pod kątem od 0° do 10°.
- ▶ Poruszać nożycami poziomo i obcinać żywoplot, zataczając łuki w jedną stronę i z powrotem.
- ▶ Jeśli wydajność cięcia spadnie, naostrzyć noże.

Dla uzyskania optymalnej sprawności nie przekraczać zalecanych zakresów temperatury, 18.7.

## 11 Po zakończeniu pracy

### 11.1 Po zakończeniu pracy

- ▶ Wyłączyć nożyce do pielęgnacji żywoplotów i wyjąć akumulator.
- ▶ Jeżeli nożyce do pielęgnacji żywoplotów są mokre: zostawić nożyce do wyschnięcia.
- ▶ Jeżeli akumulator jest mokry lub wilgotny, należy poczekać, aż zupełnie wyschnie, 18.7.
- ▶ Wyczyścić noże do pielęgnacji żywoplotów.
- ▶ Wyczyścić noże.
- ▶ Nałożyć osłonę na noże w taki sposób, aby noże były całkowicie zasłonięte.
- ▶ Wyczyścić akumulator.

## 12 Transport

### 12.1 Transport nożyc do pielęgnacji żywoptotów

- ▶ Wyłączyć nożyce do pielęgnacji żywoptotów i wyjąć akumulator.
- ▶ Nałożyć osłonę na noże w taki sposób, aby noże były całkowicie zasłonięte.

#### Przenoszenie nożyc

- ▶ Nożyce do pielęgnacji żywoptotów należy przenosić jedną ręką za uchwyt obwodniowy w taki sposób, aby noże były skierowane do tyłu.

#### Transport nożyc do pielęgnacji żywoptotów w samochodzie

- ▶ Zabezpieczyć nożyce do pielęgnacji żywoptotów przed przewróceniem i przesunięciem.

### 12.2 Transport akumulatora

- ▶ Wyłączyć nożyce do pielęgnacji żywoptotów i wyjąć akumulator.
- ▶ Sprawdzić bezpieczny stan akumulatora.
- ▶ Zapakować akumulator tak, aby nie przesuwiał się w opakowaniu.
- ▶ Zabezpieczyć opakowanie, aby nie mogło się poruszyć.

Akumulator podlega przepisom dot. transportu towarów niebezpiecznych. Akumulator został sklasyfikowany jako UN 3480 (akumulatory litowo-jonowe) i przeszedł badania zgodnie z podręcznikiem ONZ „Badania i kryteria” część III, rozdział 38.3.

Przepisy dotyczące transportu można znaleźć na stronie [www.stihl.com/safety-data-sheets](http://www.stihl.com/safety-data-sheets).

### 12.3 Transport ładowarki

- ▶ Wyciągnąć wtyczkę z gniazdka.
- ▶ Wyciągnąć akumulator.
- ▶ Zwinąć przewód zasilający i przymocować go do ładowarki.
- ▶ Jeśli ładowarka jest transportowana samochodem, zabezpieczyć ładowarkę pasami mocującymi lub siatką w taki sposób, aby nie mogła się przewrócić ani przesunąć.

## 13 Przechowywanie

### 13.1 Przechowywanie nożyc do pielęgnacji żywoptotów

- ▶ Wyłączyć nożyce do pielęgnacji żywoptotów i wyjąć akumulator.
- ▶ Nałożyć osłonę na noże w taki sposób, aby noże były całkowicie zasłonięte.

- ▶ Przechowywać nożyce do pielęgnacji żywoptotów w poniższy sposób:
  - Nożyce nie są w stanie się przewrócić ani przesunąć.
  - Nożyce do pielęgnacji żywoptotów znajdują się w miejscu niedostępnym dla dzieci.
  - Nożyce do pielęgnacji żywoptotów są czyste i suche.

### 13.2 Przechowywanie akumulatora

Firma STIHL zaleca przechowywanie akumulatora naładowanego do poziomu od 40% do 60% (2 świecące się zielone diody).

- ▶ Przechowywać akumulator w poniższy sposób:
  - Akumulator przechowywać w miejscu niedostępnym dla dzieci.
  - Jest czysty i suchy.
  - Akumulator przechowywać w zamkniętym pomieszczeniu.
  - Akumulator jest odłączony od nożyc do cięcia żywoptotów.
  - Jeśli akumulator jest przechowywany w ładowarce: odłączyć wtyczkę zasilającą i przechowywać akumulator w stanie naładowania między 40% a 60% (2 diody świecą na zielono).
  - Temperatura w miejscu przechowywania akumulatora nie może przekraczać podanego zakresu,  18.6.

#### WSKAZÓWKA

- Jeśli akumulator nie jest przechowywany zgodnie z opisem w niniejszej instrukcji obsługi, może dojść do jego całkowitego rozładowania i przez to nieodwracalnego uszkodzenia.
  - ▶ Rozładowany akumulator przed przechowaniem naładować. Firma STIHL zaleca przechowywanie akumulatora naładowanego do poziomu od 40% do 60% (2 świecące na zielono diody).
  - ▶ Akumulator podczas przechowywania powinien być odłączony od nożyc.

### 13.3 Przechowywanie ładowarki

- ▶ Wyciągnąć wtyczkę z gniazdka.

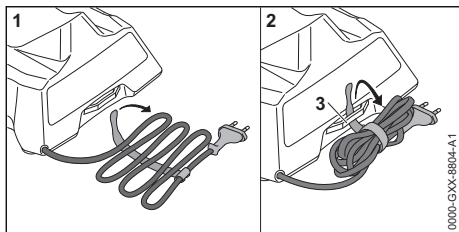

- ▶ Zwinąć przewód zasilania i zamocować go na ładowarce.
- ▶ Ładowarkę przechowywać w poniższy sposób:
  - Ładowarkę przechowywać w miejscu niedostępnym dla dzieci.
  - Ładowarka powinna być sucha i czysta.
  - Przechowywać ładowarkę w pomieszczeniu zamkniętym.
  - Nie zawieszać ładowarki na przewodzie zasilającym ani na uchwycie (3) na przewód zasilający.
  - Temperatura w miejscu przechowywania ładowarki nie może przekraczać podanego zakresu, 18.6.

## 14 Czyszczenie

### 14.1 Czyszczenie nożyc do pielęgnacji żywopłotów

- ▶ Wyłączyć nożyce do pielęgnacji żywopłotów i wyjąć akumulator.
- ▶ Nożyce do pielęgnacji żywopłotów należy czyścić wilgotną szmatką lub preparatem do usuwania żywicy STIHL.
- ▶ Wyczyścić pędzlem otwory wentylacyjne.
- ▶ Usunąć ciała obce z komory akumulatora i wyczyścić ją wilgotną szmatką.
- ▶ Wyczyścić pędzlem lub miękką szczotką styki w komorze akumulatora.

### 14.2 Czyszczenie noży

- ▶ Wyłączyć nożyce do pielęgnacji żywopłotów i wyjąć akumulator.
- ▶ Spryskać noże po obu stronach środkiem do usuwania żywicy STIHL.
- ▶ Włożyć akumulator.
- ▶ Włączyć nożyce na 5 sekund. Noże zaczną się ruszać. Spowoduje to równomierne rozprowadzenie środka do usuwania żywicy STIHL.

### 14.3 Czyszczenie akumulatora

- ▶ Wyczyścić akumulator wycierając go wilgotną ścierką.

## 14.4 Czyszczenie ładowarki

- ▶ Wyciągnąć wtyczkę z gniazdka.
- ▶ Wyczyścić ładowarkę, wycierając ją wilgotną ścierką.
- ▶ Wyczyścić styki elektryczne ładowarki za pomocą pędzla lub miękkiej szczotki.

## 15 Konserwacja

### 15.1 Terminy konserwacji

Terminy konserwacji są zależne od warunków otoczenia oraz warunków pracy. Firma STIHL zaleca następujące terminy konserwacji:

#### Co 25 godzin eksploatacyjnych

- ▶ Wyczyścić noże tnące.
- ▶ Naostrzyć noże tnące.

#### Co roku

- ▶ Wykonać przegląd nożyc w punkcie autoryzowanego dealera STIHL.

### 15.2 Ostrzenie noży

Firma STIHL zaleca ostrzenie noży w serwisie autoryzowanego dealera STIHL.



- Zęby tnące noży są ostre. Użytkownik może się skaleczyć.
  - ▶ Nosić rękawice robocze wykonane z wytrzymałych materiałów.
- ▶ Wyłączyć nożyce do pielęgnacji żywopłotów i wyjąć akumulator.

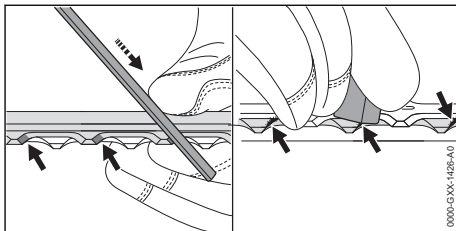

- ▶ Każde ostrze górnego noża naostrzyć pilnikiem płaskim STIHL ruchem do przodu. Zachowywać przy tym odpowiedni kąt ostrzenia, 18.2.
- ▶ Obrócić nożyce.
- ▶ Naostrzyć pozostałe ostrza.
- ▶ Każde ostrze wygładzić od dołu.
- ▶ Obrócić nożyce.
- ▶ Wygładzić pozostałe ostrza.
- ▶ Pył powstały podczas ostrzenia zetrzeć wilgotną szmatką.
- ▶ Spryskać noże po obu stronach środkiem do usuwania żywicy STIHL.

- ▶ Włączyć nożyce na 5 sekund.  
Noże zaczną się ruszać. Spowoduje to równomierne rozprószanie środka do usuwania żywicy STIHL.
- ▶ W razie wątpliwości skontaktować się z dealerm marki STIHL.

## 16 Naprawa

### 16.1 Naprawa nożyc do cięcia żywopłotów, akumulatora i ładowarki

Użytkownik nie może samodzielnie naprawiać nożyc do cięcia żywopłotów, akumulatora ani ładowarki.

- ▶ Jeżeli nożyce do cięcia żywopłotów lub noże tnące są uszkodzone: nie używać nożyc do

cięcia żywopłotów i skontaktować się z dealerm firmy STIHL.

- ▶ Jeżeli akumulator jest uszkodzony lub wadliwy: wymień go na sprawny.
- ▶ Jeżeli ładowarka jest uszkodzona lub wadliwa: wymień ją na sprawny.
- ▶ W przypadku uszkodzonego przewodu zasilania: nie używać ładowarki i zlecić dealerowi STIHL wymianę przewodu zasilania.

## 17 Rozwiązywanie problemów

### 17.1 Usuwanie usterek nożyc do pielęgnacji żywopłotów lub akumulatora

Usterka	Diody na nożycach do pielęgnacji żywopłotów	Przyczyna	Sposób usunięcia
Nożyce do pielęgnacji żywopłotów nie uruchamiają się przy włączeniu.	1 dioda miga na zielono.	Zbyt niski poziom naładowania akumulatora.	▶ Naładować akumulator.
	1 dioda świeci na czerwono.	Akumulator jest za ciepły lub za zimny.	▶ Wyciągnąć akumulator. ▶ Pozostawić akumulator do ostygnięcia lub ogrzania.
	3 diody migają na czerwono.	Wystąpiła usterka nożyc do pielęgnacji żywopłotów.	▶ Wyjąć akumulator i włożyć go ponownie. ▶ Włączyć nożyce do pielęgnacji żywopłotów. ▶ Jeżeli 3 diody nadal migają na czerwono: nie używać nożyc do pielęgnacji żywopłotów i skontaktować się z dealerm STIHL.
		Noże poruszają się z oporami.	▶ Spryskać noże po obu stronach środkiem do usuwania żywicy STIHL. ▶ Jeżeli 3 diody nadal migają na czerwono: nie używać nożyc do pielęgnacji żywopłotów i skontaktować się z dealerm STIHL.
	3 diody świecą na czerwono.	Nożyce do pielęgnacji żywopłotów są za gorące.	▶ Wyciągnąć akumulator. ▶ Zostawić nożyce do pielęgnacji żywopłotów do ochłodzenia.
	4 diody migają na czerwono.	Usterka akumulatora.	▶ Wyciągnąć akumulator. ▶ Wyczyścić styki elektryczne w komorze akumulatora. ▶ Włożyć akumulator. ▶ Włączyć nożyce do pielęgnacji żywopłotów. ▶ Jeżeli 4 diody nadal migają na czerwono, nie używać akumulatora i skontaktować się z autoryzowanym dealerm STIHL.

Usterka	Diody na nożycach do pielęgnacji żywopłatów	Przyczyna	Sposób usunięcia
		Połączenie elektryczne między nożycami do pielęgnacji żywopłatów i akumulatorem jest przerwane.	<ul style="list-style-type: none"> <li>▶ Wyciągnąć akumulator.</li> <li>▶ Wyczyścić styki elektryczne w komorze akumulatora.</li> <li>▶ Włożyć akumulator.</li> </ul>
		Nożyce do pielęgnacji żywopłatów lub akumulator są wilgotne.	▶ Poczekać, aż nożyce do pielęgnacji żywopłatów lub akumulator wyschną. 
		Noże poruszają się z oporami.	<ul style="list-style-type: none"> <li>▶ Spryskać noże po obu stronach środkiem do usuwania żywicy STIHL.</li> <li>▶ Jeśli nożyce do pielęgnacji żywopłatów nadal nie uruchamiają się po włączeniu: Nie używać nożyc i skontaktować się z autoryzowanym dealerm STIHL.</li> </ul>
Nożyce do pielęgnacji żywopłatów wyłączają się podczas pracy.	3 diody świecą na czerwono.	Nożyce do pielęgnacji żywopłatów są za gorące.	<ul style="list-style-type: none"> <li>▶ Wyciągnąć akumulator.</li> <li>▶ Zostawić nożyce do pielęgnacji żywopłatów do ochłodzenia.</li> </ul>
		Występuje usterka elektryczna.	<ul style="list-style-type: none"> <li>▶ Wyjąć akumulator i włożyć go ponownie.</li> <li>▶ Włączyć nożyce do pielęgnacji żywopłatów.</li> </ul>
Czas pracy nożyc do pielęgnacji żywopłatów jest zbyt krótki.		Akumulator nie jest całkowicie naładowany.	▶ Całkowicie naładować akumulator.
		Przekroczona żywotność akumulatora.	▶ Wymienić akumulator.

## 17.2 Usuwanie usterek ładowarki

Usterka	Diody na ładowarce	Przyczyna	Sposób usunięcia
Akumulator nie jest ładowany.	Diody świecą na czerwono.	Akumulator jest za ciepły lub za zimny.	▶ Zostawić akumulator w ładowarce. Ładowanie rozpocznie się automatycznie po osiągnięciu prawidłowej temperatury.
	Diody LED miga na czerwono.	Połączenie elektryczne między ładowarką a akumulatorem jest przerwane.	<ul style="list-style-type: none"> <li>▶ Wyciągnąć akumulator.</li> <li>▶ Oczyszczyć styki elektryczne w ładowarce.</li> <li>▶ Włożyć akumulator.</li> </ul>
		W ładowarce wystąpiła usterka.	▶ Nie używać ładowarki i skontaktować się z autoryzowanym dealerm STIHL.
		Usterka akumulatora.	▶ Nie używać akumulatora i skontaktować się z autoryzowanym dealerm STIHL.
Ładowarka nie wykonuje auto-testu.	Diody nie zaświeci na ok. 1 sekundę na zielono, a następnie na ok. 1 sekundę na czerwono.	Połączenie elektryczne z ładowarką zostało przez chwilę przerwane.	<ul style="list-style-type: none"> <li>▶ Wyciągnąć wtyczkę z gniazdka.</li> <li>▶ Odczekać 1 minutę.</li> <li>▶ Podłączyć wtyczkę do gniazdka.</li> </ul>

## 18 Dane techniczne

### 18.1 Nożyce do pielęgnacji żywopłotów STIHL HSA 30.0, HSA 40.0

#### HSA 30.0

- Dozwolony akumulator: STIHL AS
- Masa bez akumulatora: 2,0 kg

#### HSA 40.0

- Dozwolony akumulator: STIHL AS
- Masa bez akumulatora: 2,1 kg

Czas pracy podano na stronie [www.stihl.com/battery-life](http://www.stihl.com/battery-life).

### 18.2 Noże tnące

#### HSA 30.0

- Rozstaw zębów: 22 mm
- Długość cięcia: 450 mm
- Kąt ostrzenia: 34°

#### HSA 40.0

- Rozstaw zębów: 24 mm
- Długość cięcia: 500 mm
- Kąt ostrzenia: 31°

### 18.3 Akumulator STIHL AS

- Rodzaj akumulatora: litowo-jonowy
- Napięcie: 10,8 V
- Pojemność w Ah: patrz tabliczka znamionowa
- Pojemność w Wh: patrz tabliczka znamionowa
- Ciężar w kg: patrz tabliczka znamionowa

### 18.4 Ładowarka STIHL AL 1

- Napięcie znamionowe: patrz tabliczka znamionowa
- Częstotliwość: patrz tabliczka znamionowa
- Moc znamionowa: patrz tabliczka znamionowa
- Prąd ładowania: patrz tabliczka znamionowa
- Maksymalna pojemność dozwolonego akumulatora STIHL AS: 12,5 Ah

Czasy ładowania są podane na stronie [www.stihl.com/charging-times](http://www.stihl.com/charging-times).

### 18.5 Przedłużacze

W przypadku korzystania z przedłużacza przekrój ich żył w zależności od napięcia i długości przedłużacza musi wynosić:

**Jeśli napięcie znamionowe na tabliczce znamionowej wynosi 220 V do 240 V:**

- Długość kabla do 20 m: AWG 15 / 1,5 mm<sup>2</sup>
- Długość kabla 20 m do 50 m: AWG 13 / 2,5 mm<sup>2</sup>

**Jeśli napięcie znamionowe na tabliczce znamionowej wynosi 100 V do 127 V:**

- Długość kabla do 10 m: AWG 14 / 2,0 mm<sup>2</sup>
- Długość kabla 10 m do 30 m: AWG 12 / 3,5 mm<sup>2</sup>

### 18.6 Zakresy temperatury



#### OSTRZEŻENIE

- Akumulator nie jest całkowicie odporny na wszystkie czynniki otoczenia. Pod wpływem niektórych zjawisk lub czynników może dojść do jego pożaru lub wybuchu. Może dojść do poważnych obrażeń lub szkód materialnych.
  - ▶ Nie ładować akumulatora w temperaturze poniżej -20°C ani powyżej +50°C.
  - ▶ Nie używać nożyc, akumulatora ani ładowarki w temperaturze poniżej -20°C ani powyżej +50°C.
  - ▶ Nie przechowywać nożyc, akumulatora ani ładowarki w temperaturze poniżej -20°C ani powyżej +70°C.

### 18.7 Zalecane zakresy temperatury

W celu zagwarantowania optymalnej sprawności nożyc do pielęgnacji żywopłotów, akumulatora i ładowarki nie przekraczać następujących zakresów temperatury:

- Ładowanie: od 5°C do 40°C
- Użytkowanie: od -10°C do +40°C
- Przechowywanie: od -20°C do +50°C

Jeśli akumulator będzie ładowany, użytkowany lub przechowywany poza zalecanym zakresem temperatury, jego sprawność może się zmniejszyć.

Jeśli akumulator jest wilgotny lub mokry, należy go zostawić na co najmniej 48 godz. do wyschnięcia w temperaturze między 15°C a 50°C i przy wilgotności powietrza poniżej 70%. Wyższa wilgotność powietrza może wydłużyć czas schnięcia.

### 18.8 Poziomy hałasu i wibracji

Wartość korekcji poziomu ciśnienia akustycznego wynosi 2 dB(A). Wartość korekcji poziomu mocy akustycznej wynosi 2 dB(A). Wartość korekcji poziomu drgań wynosi 2 m/s<sup>2</sup>.

Firma STIHL zaleca stosowanie ochrony słuchu.

#### HSA 30.0

- Poziom ciśnienia akustycznego L<sub>PA</sub> zmierzony wg EN 62841-4-2: 82 dB(A).

- Poziom mocy akustycznej  $L_{wA}$  zmierzony wg EN 62841-4-2: 90 dB(A).
- Poziom drgań  $a_{hv}$  zmierzony wg EN 62841-4-2
  - Uchwyt manipulacyjny: 1,4 m/s<sup>2</sup>.
  - Uchwyt kabłąkowy: 1,9 m/s<sup>2</sup>.

### HSA 40.0

- Poziom ciśnienia akustycznego  $L_{pA}$  zmierzony wg EN 62841-4-2: 82 dB(A).
- Poziom mocy akustycznej  $L_{wA}$  zmierzony wg EN 62841-4-2: 90 dB(A).
- Poziom drgań  $a_{hv}$  zmierzony wg EN 62841-4-2
  - Uchwyt manipulacyjny: 1,4 m/s<sup>2</sup>.
  - Uchwyt kabłąkowy: 1,9 m/s<sup>2</sup>.

Podane poziomy drgań zostały zmierzone zgodnie ze znormalizowaną procedurą testową i mogą służyć do porównywania urządzeń elektrycznych. Rzeczywiste poziomy drgań mogą różnić się od podanych wartości w zależności od sposobu używania urządzenia. Podane poziomy drgań mogą być wykorzystane do wstępnego oszacowania obciążenia wibracjami. Należy oszacować rzeczywiste obciążenie wibracjami. Można przy tym uwzględnić także czas, przez jaki urządzenie elektryczne jest wylączone, oraz czas, przez jaki jest wprawdzie włączone, ale pracuje bez obciążenia.

Informacje na temat spełnienia wymagań dyrektywy 2002/44/WE dotyczącej ochrony pracowników przed wibracjami podano na stronie: [www.stihl.com/vib](http://www.stihl.com/vib).

## 18.9 REACH

Rozporządzenie REACH jest unijnym rozporządzeniem w sprawie rejestracji, oceny, udzielania zezwoleń i stosowanych ograniczeń w zakresie chemikaliów.

Informacje dotyczące zgodności z rozporządzeniem REACH znajdują się pod adresem: [www.stihl.com/reach](http://www.stihl.com/reach).

## 19 Części zamienne i akcesoria

### 19.1 Części zamienne i akcesoria

**STIHL** Symbole te oznaczają oryginalne części zamienne i akcesoria marki STIHL.

Firma STIHL zaleca używanie oryginalnych części zamiennych i akcesoriów STIHL.

Mimo nieustannej obserwacji rynku firma STIHL nie jest w stanie ocenić niezawodności, bezpieczeństwa i przydatności części zamiennych i

akcesoriów innych producentów i dlatego nie może ręczyć za ich używanie.

Oryginalne części zamienne i akcesoria STIHL można nabyć u dealerów STIHL.

## 20 Utylizacja

### 20.1 Utylizacja nożyc do pielęgnacji żywopłotów, akumulatora i ładowarki

Informacje na temat utylizacji są dostępne w lokalnym urzędzie lub u dealera marki STIHL.

Nieprawidłowa utylizacja może powodować szkody na zdrowiu i obciążać środowisko.

- ▶ Produkty STIHL i ich opakowania zgodnie z lokalnymi przepisami oddać do właściwego miejsca zbiórki w celu recyklingu.
- ▶ Nie wyrzucać do zwykłego pojemnika na odpady komunalne.

## 21 Deklaracja zgodności UE

### 21.1 Nożyce do pielęgnacji żywopłotów STIHL HSA 30.0, HSA 40.0

ANDREAS STIHL AG & Co. KG  
Badstraße 115  
D-71336 Waiblingen

Niemcy

oświadcza na własną odpowiedzialność, że

- Rodzaj konstrukcji: akumulatorowe nożyce do cięcia żywopłotów
- Producent: STIHL
- Typ: STIHL HSA 30.0, HSA 40.0
- Nr identyfikacji serii: HA08

spełniają obowiązujące postanowienia dyrektyw 2011/65/WE, 2006/42/WE, 2014/30/WE i 2000/14/WE i zostały opracowane oraz wykonane zgodnie z wydaniami następujących norm obowiązującymi w dniu produkcji: EN 55014-1, EN 55014-2, EN 62841-1 i EN 62841-4-2.

Zastosowana procedura oceny zgodności zgodnie z dyrektywą 2000/14/WE, załącznik V.

#### HSA 30.0

- Zmierzony poziom mocy akustycznej: 90 dB(A)
- Gwarantowany poziom mocy akustycznej: 92 dB(A)

#### HSA 40.0

- Zmierzony poziom mocy akustycznej: 90 dB(A)

- Gwarantowany poziom mocy akustycznej: 92 dB(A)

Dokumentacja techniczna jest przechowywana w dziale certyfikacji produktów firmy ANDREAS STIHL AG & Co. KG.

Rok produkcji, kraj produkcji i numer seryjny podano na obudowie nożyc do cięcia żywopłotów.

Waiblingen, 09.03.2023

ANDREAS STIHL AG & Co. KG

z up. 

Robert Olma, Vice President, Regulatory Affairs & Global Governmental Relations

## 22 Deklaracja zgodności UKCA

### 22.1 Nożyce do pielęgnacji żywopłotów STIHL HSA 30.0, HSA 40.0



ANDREAS STIHL AG & Co. KG  
Badstraße 115  
D-71336 Waiblingen

Niemcy

oświadcza na własną odpowiedzialność, że

- Rodzaj konstrukcji: akumulatorowe nożyce do cięcia żywopłotów
- Producent: STIHL
- Typ: HSA 30.0, HSA 40.0
- Nr identyfikacji serii: HA08

spełniają odnośnie wymagania brytyjskich rozporządzeń The Restriction of the Use of Certain Hazardous Substances in Electrical and Electronic Equipment Regulations 2012, Supply of Machinery (Safety) Regulations 2008, Electromagnetic Compatibility Regulations 2016 i Noise Emission in the Environment by Equipment for use Outdoors Regulations 2001 oraz zostały skonstruowane i wyprodukowane zgodnie z normami EN 55014-1, EN 55014-2, EN 62841-1 i EN 62841-2 w wersjach obowiązujących w dniu produkcji.

Zastosowana procedura oceny zgodności zgodnie z brytyjskim rozporządzeniem Noise Emis-

sion in the Environment by Equipment for use Outdoors Regulations 2001 Schedule 8.

#### HSA 30.0

- Zmierzony poziom mocy akustycznej: 90 dB(A)
- Gwarantowany poziom mocy akustycznej: 92 dB(A)

#### HSA 40.0

- Zmierzony poziom mocy akustycznej: 90 dB(A)
- Gwarantowany poziom mocy akustycznej: 92 dB(A)

Dokumentacja techniczna jest przechowywana w firmie ANDREAS STIHL AG & Co. KG.

Rok produkcji, kraj produkcji i numer seryjny podano na obudowie nożyc do cięcia żywopłotów.

Waiblingen, 09.03.2023

ANDREAS STIHL AG & Co. KG

z up. 

Robert Olma, Vice President, Regulatory Affairs & Global Governmental Relations

## 23 Adresy

[www.stihl.com](http://www.stihl.com)

## 24 Ogólne wskazówki bezpieczeństwa obowiązujące podczas pracy narzędziami z napędem elektrycznym

### 24.1 Wprowadzenie

Niniejszy rozdział oddaje sens ogólnych zasad bezpieczeństwa pracy przy użyciu ręcznych, mechanicznych elektronarzędzi, wstępnie sformułowanych w normie EN/IEC 62841.

Firma STIHL jest zobowiązana do przedrukowania tych tekstów.

W wypadku akumulatorowych urządzeń STIHL nie znajdują zastosowania wskazówki bezpieczeństwa podane w punkcie „Elektryczne wskazówki bezpieczeństwa” dot. unikania porażenia prądem elektrycznym.

**OSTRZEŻENIE**

- **Przeczytać wszystkie wskazówki bezpieczeństwa, instrukcje, ilustracje i dane techniczne dołączone do tego elektronarzędzia.** Nieprzestrzeganie poniższych instrukcji może spowodować porażenie prądem elektrycznym, wybuch pożaru i/lub ciężkie obrażenia ciała. **Wszystkie wskazówki i zalecenia dotyczące bezpieczeństwa należy starannie przechować w celu ewentualnego posłużenia się nimi w przyszłości.**

Pojęcie "elektonarzędzie" zastosowane w niniejszych wskazówkach dotyczących bezpieczeństwa odnosi się do elektronarzędzi, których napęd stanowi napięcie sieciowe (z przewodem zasilania sieciowego) oraz tych, do których napędu użyto akumulatora (bez przewodu zasilania sieciowego).

## 24.2 Bezpieczeństwo na stanowisku pracy

- a) **Utrzymywać porządek i zapewnić dobre oświetlenie na stanowisku pracy.** Nieporządek lub niewystarczające oświetlenie mogą być przyczyną wypadku.
- b) **Nie należy pracować elektronarzędziem w otoczeniu, w którym występuje zagrożenie eksplozją, w którym znajdują się łatwopalne ciecze, gazy i pyły.** Elektronarzędzia wytwarzają iskry, które mogą spowodować zapłon pyłów lub oparów.
- c) **Podczas używania elektronarzędzia nie pozwólc na zbliżanie się dzieci i innych osób.** W razie odwrócenia uwagi można łatwo utracić kontrolę nad elektronarzędziem.

## 24.3 Bezpieczeństwo elektryczne

- a) **Wtyczka zasilania elektronarzędzia musi pasować do gniazdka elektrycznego. Nie wolno w żaden sposób modyfikować wtyczki. Nie używać przejściówek razem z uziemionymi elektronarzędziami.** Niezmodyfikowane wtyczki i odpowiednie gniazdka elektryczne zmniejszają ryzyko porażenia prądem elektrycznym.
- b) **Unikać kontaktu ciała z uziemionymi powierzchniami, np. rurami, grzejnikami, piecami i lodówkami.** Jeżeli ciało użytkownika jest uziemione, występuje podwyższone ryzyko porażenia prądem elektrycznym.

- c) **Chronić elektronarzędzia przed deszczem i wilgocią.** Jeżeli woda wniknie do wnętrza elektronarzędzia, zwiększa się ryzyko porażenia prądem elektrycznym.
- d) **Nie używać przewodu zasilającego w niewłaściwy sposób. Nie używać przewodu zasilającego do przenoszenia, ciągnięcia lub wyciągania wtyczki z gniazdka. Chronić przewód zasilający przed wysokimi temperaturami, kontaktem z olejami, ostrymi krawędziami oraz ruchomymi elementami.** Uszkodzone lub poskręcane przewody zwiększają ryzyko porażenia prądem elektrycznym.
- e) **W przypadku używania elektronarzędzia na zewnątrz wolno stosować wyłącznie przedłużacze do użytku na zewnątrz.** Stosowanie przedłużacza dopuszczonego do użytku na zewnątrz zmniejsza ryzyko porażenia prądem elektrycznym.
- f) **Jeżeli nie można uniknąć użycia elektronarzędzia w wilgotnym otoczeniu, należy stosować wyłącznik różnicowo-prądowy.** Używanie wyłącznika różnicowo-prądowego zmniejsza ryzyko porażenia prądem elektrycznym.

## 24.4 Bezpieczeństwo ludzi

- a) **Podczas pracy elektronarzędziem należy zachować ostrożność, uwagę i zdrowy rozsądek. Nie pracować elektronarzędziem w przypadku zmęczenia lub pod wpływem narkotyków, alkoholu i leków.** Moment nieuwagi podczas pracy elektronarzędziem może prowadzić do poważnych obrażeń.
- b) **Stosować środki ochrony indywidualnej i zawsze nosić okulary ochronne.** Stosowanie środków ochrony indywidualnej, takich jak maska przeciwpyłowa, obuwie ochronne z antypoślizgowymi podeszwami, kask ochronny czy ochronniki słuchu, dostosowanych do rodzaju elektronarzędzia i warunków pracy, zmniejsza ryzyko obrażeń.
- c) **Unikać niezamierzonego uruchomienia. Przed podłączeniem elektronarzędzia do zasilania i/lub podłączeniem akumulatora oraz przed podniesieniem i przenoszeniem elektronarzędzia należy sprawdzić, czy jest ono wyłączone.** Noszenie elektronarzędzia z palcem na włączniku lub podłączanie do zasilania włączonego elektronarzędzia może prowadzić do wypadków.
- d) **Przed włączeniem elektronarzędzia należy usunąć wszystkie narzędzia do ustawiania i klucze.** Narzędzie lub klucz znajdujący się w

obrcającym się elemencie elektronarzędzia może spowodować obrażenia.

- e) **Unikać pracy w nienaturalnej pozycji ciała. Przyjąć prawidłową i stabilną postawę ciała, aby nie stracić równowagi.** Dzięki temu w niespodziewanych sytuacjach łatwiej jest zachować kontrolę nad elektronarzędziem.
- f) **Nosić odpowiednią odzież roboczą. Nie nosić zbyt obszernej odzieży ani biżuterii. Nie zbliżać włosów i odzieży do ruchomych elementów.** Luźna odzież, biżuteria lub długie włosy mogą zostać pochwycone przez ruchome elementy.
- g) **Jeśli można zamontować urządzenia odciążowe, należy je podłączyć i używać zgodnie z przeznaczeniem.** Zastosowanie odkurzacza zmniejsza zagrożenia powodowane przez pył.
- h) **Nie ulegać fałszywemu poczuciu bezpieczeństwa i nie ignorować zasad bezpieczeństwa dotyczących elektronarzędzi, nawet jeśli po wielokrotnym użyciu użytkownik potrafi korzystać z elektronarzędzia.** Brak ostrożności może w ciągu ułamków sekundy spowodować ciężkie obrażenia.

## 24.5 Używanie elektronarzędzia

- a) **Nie przeciążać elektronarzędzia. Do pracy używać odpowiedniego elektronarzędzia.** Dobór odpowiedniego elektronarzędzia zwiększa wygodę i bezpieczeństwo pracy.
- b) **Nie używać elektronarzędzia z uszkodzonym włącznikiem.** Elektronarzędzie, którego nie można włączyć ani wyłączyć, jest niebezpieczne i musi zostać natychmiast naprawione.
- c) **Przed dokonaniem ustawień w urządzeniu, wymianą elementów wyposażenia lub odłożeniem elektronarzędzia należy wyciągnąć wtyczkę z gniazdka oraz/lub wyjąć akumulator.** Uniemożliwi to niezamierzone uruchomienie elektronarzędzia.
- d) **Jeżeli elektronarzędzie nie będzie użytkowane, należy odłożyć je w miejscu poza zasięgiem dzieci. Nie udostępniać elektronarzędzia osobom, które nie potrafią go obsługiwać lub nie przeczytały niniejszej instrukcji.** Elektronarzędzia są niebezpieczne, jeżeli są używane przez osoby niedysponujące odpowiednim doświadczeniem.
- e) **Dbać odpowiednio o elektronarzędzia i narzędzia. Sprawdzać, czy ruchome elementy działają prawidłowo i czy poruszają**

**się swobodnie, czy elementy nie są pęknięte lub uszkodzone w stopniu pogarszającym działanie elektronarzędzia. Przed rozpoczęciem pracy należy naprawić uszkodzone elementy.** Przyczyną wielu wypadków przy pracy jest brak prawidłowej konserwacji elektronarzędzi.

- f) **Narzędzia tnące muszą być naostrzone i czyste.** Starannie pielęgnowane narzędzia tnące z naostrzonymi krawędziami tnącymi rzadziej się klinują i są łatwiejsze w prowadzeniu.
- g) **Używać elektronarzędzi, wyposażenia i narzędzi zgodnie z niniejszymi wskazówkami. Należy przy tym uwzględnić warunki pracy oraz wykonywane zadanie.** Używanie elektronarzędzi do innych celów może prowadzić do niebezpiecznych sytuacji.
- h) **Uchwyty i powierzchnie chwytów muszą być suche, czyste i niezabrudzone olejem i smarem.** Śliskie uchwyty i powierzchnie chwytów nie pozwalają na bezpieczną obsługę i zachowanie kontroli nad elektronarzędziem w nieprzewidzianych sytuacjach.

## 24.6 Stosowanie i obchodzenie się z narzędziem akumulatorowym

- a) **Akumulatory należy ładować wyłącznie przy pomocy ładowarek, które są zalecane przez producenta.** Dla ładowarek, które zostały skonstruowane dla określonego rodzaju akumulatorów, występuje zagrożenie wybuchem pożaru, jeżeli zostaną zastosowane do ładowania innych akumulatorów.
- b) **W związku z tym, do urządzeń elektrycznych wolno stosować tylko te akumulatory, które zostały dla nich przewidziane.** Używanie innych akumulatorów może być przyczyną obrażeń i prowadzić do pożaru.
- c) **Nie wolno przechowywać nieużywanych akumulatorów w pobliżu spinaczy biurowych, monet, kluczy, gwoździ, śrub lub innych małych przedmiotów metalowych, które mogłyby doprowadzić do zwarcia biegunów akumulatora.** Zwarcie pomiędzy zestykami akumulatora może prowadzić do poparzeń lub do wybuchu pożaru.
- d) **Przy nieprawidłowym użytkowaniu z akumulatora może wypłynąć ciecz. Należy unikać kontaktu z cieczą. W razie przypadkowego kontaktu splukać miejsce wodą. Jeżeli ciecz przedostanie się do oczu, należy dodatkowo skorzystać z pomocy lekarza.** Wypływająca

- ciecz akumulatorowa może wywołać podrażnienia skóry i spowodować poparzenia.
- e) **Nie wolno korzystać z uszkodzonego lub zmodyfikowanego akumulatora.** Uszkodzone lub zmodyfikowane akumulatory mogą zachowywać się w sposób nieprzewidywany i spowodować pożar, wybuch lub ciężkie obrażenia.
- f) **Nie wolno narażać akumulatora na działanie ognia lub wysokich temperatur.** Ogień lub temperatura wynosząca ponad 130°C (265°F) mogą spowodować wybuch.
- g) **Należy przestrzegać wszystkich instrukcji ładowania i nie ładować akumulatora lub narzędzia akumulatorowego poza zakresem temperatur podanym w instrukcji użytkownika.** Nieprawidłowe ładowanie lub ładowanie poza zakresem temperatur podanym w instrukcji użytkownika może prowadzić do uszkodzenia akumulatora i zwiększać ryzyko pożaru.

## 24.7 Serwis

- a) **Naprawy posiadanego urządzenia elektrycznego należy zlecać tylko wykwalifikowanym elektrykom oraz wyłącznie z zastosowaniem oryginalnych części zamiennych.** W ten sposób można stwierdzić, że urządzenie jest bezpieczne.
- b) **Nie wolno nigdy poddawać konserwacji uszkodzonych akumulatorów.** Wszystkie prace konserwacyjne związane z akumulatorami mogą być przeprowadzane tylko przez producenta lub upoważnione punkty obsługi klienta.

## 24.8 Zasady bezpieczeństwa dotyczące nożyc do żywopłotów

### Оgólne zasady bezpieczeństwa dotyczące nożyc do pielęgnacji żywopłotów

- a) **Nie używać nożyc przy złej pogodzie, zwłaszcza podczas burzy.** W przeciwnym razie zwiększa się ryzyko uderzenia pioruna.
- b) **Nie zbliżać przewodów do miejsca cięcia.** Przewody mogą być ukryte w żywopłotach i krzewach, co grozi ich przypadkowym przecięciem przez nóż.
- c) **Nosić ochronę słuchu.** Odpowiednie osobiste wyposażenie ochronne zmniejsza ryzyko uszkodzenia słuchu.<sup>12</sup>

<sup>12</sup>Poziom ciśnienia akustycznego > 85 dB(A)

- d) **Ze względu na to, że noże mogą natrafić na niewidoczne przewody elektryczne, urządzenie należy trzymać wyłącznie za izolowane powierzchnie uchwytów.** Dotknięcie nożami przewodu będącego pod napięciem może spowodować, że metalowe elementy urządzenia znajdują się również pod napięciem, co może prowadzić do porażenia prądem elektrycznym.
- e) **Wszystkie części ciała trzymać z dala od noża. Nie próbować usuwać obciążonego materiału przy pracujących nożach ani przytrzymywać ciętego materiału.** Po wyłączeniu włącznika noże poruszają się jeszcze przez pewien czas. Moment nieuwagi podczas pracy nożyc do pielęgnacji żywopłotów może prowadzić do poważnych obrażeń.
- f) **Przed usunięciem zaklinowanego materiału lub konserwacją urządzenia należy wyłączyć wszystkie włączniki oraz wyciągnąć lub odłączyć akumulator.** Niespodziewane uruchomienie nożyc podczas usuwania zaklinowanego materiału może prowadzić do poważnych obrażeń.
- g) **Nożyce należy przenosić, trzymając je za uchwyt przy zatrzymanych nożach. Należy uważać, aby nie włączyć włącznika.** Prawidłowe przenoszenie nożyc zmniejsza niebezpieczeństwo niezamierzonego uruchomienia i zranienia przez nóż.
- h) **Podczas transportu lub przechowywania nożyc należy zawsze zakładać osłonę na noże.** Prawidłowe używanie nożyc zmniejsza niebezpieczeństwo spowodowania obrażeń przez nóż.

## СЪДЪРЖАНИЕ

1	Предговор.....	266
2	Информация относно настоящото Ръководство за употреба.....	266
3	Преглед на съдържанието.....	267
4	Указания за безопасност.....	268
5	Подготовка на ножицата за жив плет за работа.....	276
6	Зареждане на акумулатора и светодиодите.....	277
7	Поставяне и изваждане на акумулатора.....	278

8	Включване и изключване на ножицата за жив плет.....	278
9	Проверка на ножицата за жив плет и на акумулаторната батерия.....	279
10	Работа с ножицата за жив плет.....	280
11	След работа.....	280
12	Транспортиране.....	280
13	Съхранение.....	281
14	Почистване.....	282
15	Поддръжка /обслужване.....	282
16	Ремонт.....	283
17	Отстраняване на неизправности.....	283
18	Технически данни.....	285
19	Резервни части и принадлежности.....	287
20	Отстраняване /изхвърляне.....	287
21	Декларация на ЕС (EU) за съответствие.....	287
22	Декларация за съответствие UKCA.....	288
23	Адреси.....	288
24	Общи указания за безопасност за електрически инструменти.....	288

## 1 Предговор

Уважаеми клиенти,

Радваме се, че сте избрали изделие на фирма STIHL. Ние разработваме и произвеждаме продукти с най-високо качество в съответствие с изискванията на нашите клиенти. Така се създават продукти, които се отличават с висока надеждност дори при изключително високо натоварване.

STIHL също така държи на най-високото ниво в обслужването. Сътрудниците в специализираните ни търговски обекти са готови да ви дадат компетентна консултация и съвети, както и да поемат комплексно техническо обслужване на закупените от Вас апарати.

STIHL е категоричен привърженик на устойчивото и отговорно отношение към природата. Настоящото ръководство за употреба следва да Ви подпомогне в продължителното, сигурно и екологично използване на Вашия продукт на STIHL.

Благодарим Ви за доверието и Ви пожелаваме удоволствие от употребата на изделието от фирма STIHL.



Dr. Nikolai Stihl

**ВАЖНО! ПРОЧЕТЕТЕ ПРЕДИ УПОТРЕБА – И СЪХРАНЯВАЙТЕ.**

## 2 Информация относно настоящото Ръководството за употреба

### 2.1 Действащи документи

Валидни са местните предписания за безопасност.

- ▶ Допълнително към настоящото ръководство за употреба да се прочетат, разберат и съхраняват следните документи:
  - Информация за безопасност за акумулаторни батерии и изделия с интегрирана акумулаторна батерия на STIHL: [www.stihl.com/safety-data-sheets](http://www.stihl.com/safety-data-sheets)

### 2.2 Обозначение на предупредителни указания, които се срещат в текста



#### ПРЕДУПРЕЖДЕНИЕ

- Това указание предупреждава за опасностите, които могат да доведат до тежки наранявания или до смърт.
  - ▶ Посочените мерки ще помогнат за предотвратяването на тежки наранявания или смърт.

#### УКАЗАНИЕ

- Това указание предупреждава за опасности, които могат да доведат до материални щети.
  - ▶ Посочените мерки ще помогнат за предотвратяването на материални щети.

### 2.3 Символи в текста



Този символ насочва към глава от настоящото ръководство за употреба.



## 3.2 СИМВОЛИ

Символите могат да се намират върху ножицата за жив плет, акумулаторната батерия и зарядното устройство и означават следното:



Светодиодът свети или мига в зелено. Акумулаторната батерия се зарежда.



Светодиодът мига в червено. Между акумулаторната батерия и зарядното устройство няма електрически контакт или в акумулаторната батерия или в зарядното устройство има неизправност.



Гарантирано максимално ниво на звуковата мощност в съответствие с Директива 2000/14/ЕО в dB(A), за да се направят сравними звуковите емисии на изделията.



Посоченото в непосредствена близост до символа показва енергийното съдържание на акумулаторната батерия според спецификацията на производителя на клетката. Наличното за приложение енергийно съдържание е по-ниско.



С електроуреда да се работи в затворено и сухо помещение.



Не изхвърляйте изделието заедно с битовите отпадъци.



Да се прочете, разбере и съхранява настоящото ръководство за употреба.

## 4 Указания за безопасност

### 4.1 Предупредителни символи

#### 4.1.1 Ножица за жив плет

Предупредителните символи върху ножицата за жив плет означават следното:



Спазвайте указанията за безопасност и мерките, свързани с тях.



Да се прочете, разбере и съхранява настоящото Ръководство за употреба.



Носете предпазни очила.



Не докосвайте движещите се режещи ножове.



Изваждайте акумулаторната батерия при прекъсване на работа, транспортиране, съхраняване,

извършване на поддръжка или ремонт.



Пазете ножицата за жив плет от дъжд и влага.

#### 4.1.2 Акумулаторна батерия

Предупредителните символи на акумулаторната батерия означат следното:



Спазвайте указанията за безопасност и мерките, свързани с тях.



Прочетете, разберете и съхранявайте ръководството за употреба.



Пазете акумулаторната батерия от горещина и огън.



Не потапяйте акумулаторните батерии в течности.

#### 4.1.3 Зарядно устройство

Предупредителните символи на зарядното устройство означат следното:



Спазвайте указанията за безопасност и мерките, свързани с тях.



Прочетете, разберете и съхранявайте ръководството за употреба.



Зарядното устройство да се предпазва от дъжд и влага.

## 4.2 Употреба по предназначение

Ножицата за жив плет STIHL HSA 30.0 или HSA 40.0 служи за подрязване на жив плет, храсти, храсталаци и гъсталак.

Ножицата за жив плет не бива да се използва, когато вали дъжд.

Акумулаторната батерия STIHL AS захранва ножицата с енергия.

Зарядното устройство STIHL AL 1 зарежда акумулаторната батерия STIHL AS.

## ▲ ПРЕДУПРЕЖДЕНИЕ

- Акумулаторните батерии и зарядните устройства, които не са одобрени от STIHL

за употреба с ножицата за жив плет, могат да предизвикат пожар и експлозия. Може да се стигне до сериозни наранявания или смърт на хора, както и до материални щети.

- ▶ Използвайте ножицата за жив плет с акумулаторна батерия STIHL AS.
- ▶ Зареждайте акумулаторната батерия STIHL AS със зарядно устройство STIHL AL 1.
- Ако ножицата за жив плет, акумулаторната батерия или зарядното устройство не се използват по предназначение, може да се стигне до тежко нараняване или дори до смърт на хора, както и до възникване на материални щети.
  - ▶ Ножицата за жив плет, акумулаторната батерия и зарядното устройство да се използват така, както е описано в това ръководство за употреба.

### 4.3 Изисквания към ползвателя

## ▲ ПРЕДУПРЕЖДЕНИЕ

- Ползвателите, които не са инструктирани предварително, не са в състояние да разпознаят или оценят опасностите, свързани с работата на ножицата за жив плет, акумулаторната батерия и зарядното устройство. Ползвателят или други хора могат да бъдат сериозно ранени или убити.



- ▶ Прочетете, разберете и съхранявайте ръководството за употреба.

- ▶ Когато ножицата за жив плет, акумулаторната батерия или зарядното устройство се дават на друг ползвател: да му се предаде също и ръководството за употреба.
- ▶ Уверете се, че ползвателят удовлетворява следните изисквания:
  - Ползвателят е отпочинал.
  - Ползвателят трябва да бъде физически, емоционално и умствено способен да обслужва ножицата за жив плет, акумулаторната батерия и зарядното устройство и да работи с тях. Ако ползвателят е с ограничени физически, сетивни или умствени способности, той може да работи с него само под надзора или инструктажа на отговорно лице.
  - Ползвателят е в състояние да разпознае и прецени опасностите, свързани с ножицата за жив плет, акуму-

латорната батерия и зарядното устройство.

- Ползвателят е пълнолетно лице или се обучава професионално в съответствие с националните разпоредби под надзора на друго лице.
- Ползвателят трябва да е получил инструкции от сътрудник в специализиран търговски обект на фирма STIHL или от друго компетентно лице, преди да пристъпи към работа с ножицата за жив плет за първи път.
- Ползвателят не се намира под въздействие на алкохол, медикаменти или наркотици.
- ▶ При съмнения се обърнете към специализиран търговски обект на STIHL.

### 4.4 Облекло и екипировка

## ▲ ПРЕДУПРЕЖДЕНИЕ

- По време на работа дългата коса може да се втегли в ножицата за жив плет. Ползвателят може да бъде сериозно ранен.
  - ▶ Приберете и осигурете дългата коса по такъв начин, че тя да се намира над раменете.
- По време на предмети могат да бъдат изхвърлени с висока скорост. Ползвателят може да бъде ранен.
  - ▶ Носете плътно прилягащи предпазни очила. Подходящи предпазни очила са тези, които са минали проверка по стандарт EN 166 или по националните нормативи и със съответна маркировка се предлагат в търговската мрежа.
  - ▶ Носете плътно прилягаща горна дреха с дълги ръкави и дълъг панталон.
- По време на работа може да се вдигне прах. Вдишаният прах може да увреди здравето и да предизвика алергични реакции.
  - ▶ Ако се вдига прах: носете противопрахова маска.
- Неподходящото облекло може да се оплете в дървения материал, храстите и в ножицата за жив плет. Ползватели без подходящо облекло могат да получат тежки наранявания.
  - ▶ Носете плътно прилягащо облекло.
  - ▶ Не носете шалове и бижута.
- По време на работа ползвателят може да влезе в контакт с движещите се режещи ножове. Ползвателят може да бъде сериозно ранен.



- ▶ Носете работни обувки от устойчив материал.
- ▶ Носете дълъг панталон от устойчив материал.
- По време на почистване или поддръжка ползвателят може да влезе в контакт с режещите ножове. Ползвателят може да бъде наранен.
  - ▶ Носете работни ръкавици от устойчив материал.
- Ако ползвателят носи неподходящи обувки, той може да се подхлъзне. Ползвателят може да бъде наранен.
  - ▶ Носете здрави затворени обувки с подметки с грайфери.

## 4.5 Работен участък и неговата околност

### 4.5.1 Ножица за жив плет

#### ▲ ПРЕДУПРЕЖДЕНИЕ

- Външни лица, деца и животни не могат да разпознават и оценяват опасностите, свързани с работата на ножицата за жив плет и опасностите от евентуално изхвърчащи предмети. Външни лица, деца и животни могат да получат тежки наранявания и да бъдат причинени материални щети.
  - ▶ Външни лица, деца и животни да не се допускат в работната зона.
  - ▶ Не оставяйте ножицата за жив плет без надзор.
  - ▶ Уверете се, че децата не могат да си играят с ножицата за жив плет.
- Ножицата за жив плет не е защитена от влага. Ако се работи по време на дъжд или във влажна среда, може да се получи електрически удар. Ползвателят може да бъде ранен, а ножицата за жив плет може да се повреди.
  - ▶ Да не се работи по време на дъжд или във влажна среда.



- Електрическите компоненти на ножицата за жив плет могат да създават искри. В лесно-запалима или експлозивна среда искрите могат да предизвикат пожар или експлозия. Може да се стигне до тежки наранявания и смърт на хора и до материални щети.
  - ▶ Да не се работи в лесно възпламенима или експлозивна среда.

## 4.5.2 Акумулаторна батерия

### ▲ ПРЕДУПРЕЖДЕНИЕ

- Външните лица, децата и животните не могат да разпознават и оценяват опасностите, свързани с акумулаторната батерия. Външните лица, децата и животните могат да получат тежки наранявания.
  - ▶ Дръжте далеч външни лица, деца и животни.
  - ▶ Не оставяйте акумулаторната батерия без надзор.
  - ▶ Уверете се, че деца не могат да играят с акумулаторната батерия.
- Акумулаторната батерия не е защитена срещу всички въздействия на околната среда. Ако акумулаторната батерия е изложена на неподходящи въздействия на околната среда, тя може да се запали, да експлодира или да се повреди непоправимо. Хората могат да бъдат сериозно наранени и да възникнат материални щети.



- ▶ Пазете акумулаторната батерия от горещина и огън.
- ▶ Не хвърляйте ножицата в огън.
- ▶ Не зареждайте, използвайте и съхранявайте акумулаторната батерия извън посочените температурни граници  18.6.



- ▶ Не потапяйте акумулаторните батерии в течности.
- ▶ Дръжте акумулаторната батерия далеч от малки метални части.
- ▶ Не излагайте акумулаторната батерия на високо налягане.
- ▶ Не излагайте акумулаторната батерия на микровълни.
- ▶ Защитете акумулаторната батерия от химикали и соли.

## 4.5.3 Зарядно устройство

### ▲ ПРЕДУПРЕЖДЕНИЕ

- Външни лица и деца не могат да разпознаят и оценят опасностите, свързани със зарядното устройство и електрическият ток. Може да се стигне до сериозни наранявания или смърт на случайни минувачи, деца и животни.
  - ▶ Дръжте далеч външни лица, деца и животни.
  - ▶ Уверете се, че деца не могат да играят със зарядното устройство.

- Зарядното устройство не е защитено от вода. Ако се работи по време на дъжд или във влажна среда, може да се получи електрически удар. Може да се стигне до сериозни наранявания на ползвателя и повреда на зарядното устройство.



- ▶ Да не се работи по време на дъжд или във влажна среда.

- Зарядното устройство не е защитено срещу всички въздействия на околната среда. Ако зарядното устройство бъде подложено на неподходящи въздействия от околната среда, то може да се запали или да експлодира. Хората могат да бъдат сериозно наранени и да възникнат материални щети.
  - ▶ Със зарядното устройство трябва да се работи в затворено и сухо помещение.
  - ▶ Със зарядното устройство не бива да се работи в лесно възпламенима или експлозивна среда.
  - ▶ При работа зарядното устройство да не се поставя върху лесно възпламенима основа.
  - ▶ Зарядното устройство да не се използва и съхранява извън посочените температурни граници, 18.6.
- Хората могат да се спънат в захванващия кабел. Могат да бъдат наранени хора, а зарядното устройство може да се повреди.
  - ▶ Захранващият кабел трябва да се прекара плоско по земята.

## 4.6 Състояние, съответстващо на изискванията за безопасност

### 4.6.1 Ножица за жив плет

Ножицата за жив плет се намира в състояние, съответстващо на изискванията за безопасност, когато са изпълнени следните условия:

- Ножицата за жив плет не е повредена.
- Ножицата за жив плет е чиста и суха.
- Елементите на управлението функционират нормално и не са променени.
- Режещите ножове са правилно монтирани.
- Монтирани са оригинални принадлежности на STIHL за тази ножица за жив плет.
- Аксесоарите са монтирани правилно.

## ▲ ПРЕДУПРЕЖДЕНИЕ

- При състояние, неотговарящо на изискванията за техническа безопасност, е възможно конструктивни части вече да не функционират правилно, а предпазните

устройства - да не действат. Може да се стигне до сериозни наранявания на хора или смърт.

- ▶ Да се работи само с неповредена ножица за жив плет
- ▶ Ако ножицата за жив плет е замърсена или мокра: почистете я и я оставете да изсъхне.
- ▶ Да не се правят никакви промени по ножицата за жив плет.
- ▶ Ако елементите на управлението не функционират: да не се ползва ножицата за жив плет.
- ▶ Монтирайте оригинални принадлежности на STIHL за тази ножица за жив плет.
- ▶ Монтирайте принадлежностите така, както е описано в това ръководство за употреба или както е описано в ръководството за употреба на принадлежностите.
- ▶ Да не се вкарват никакви предмети в отворите на ножицата за жив плет.
- ▶ Сменете износените или повредени указателни табелки.
- ▶ При съмнения се обърнете към специализиран търговски обект на STIHL.

### 4.6.2 Режещи ножове

Режещите ножове се намират в състояние, съответстващо на изискванията за безопасност, когато са изпълнени следните условия:

- Режещите ножове не са повредени.
- Режещите ножове не са деформирани.
- Режещите ножове са лесно подвижни.
- Режещите ножове са добре заточени.
- Режещите ножове са гладки, без мустаци.

## ▲ ПРЕДУПРЕЖДЕНИЕ

- Ако режещите ножове не се намират в съответното безопасно техническо състояние някои части от тях могат да се разхлабят и да се изхвърчат навън. Може да се стигне до сериозни наранявания на лица.
  - ▶ Да се работи само с неповреден/изправен режещ нож.
  - ▶ Режещите ножове трябва правилно да се заточват и да се почистват от мустаци.
  - ▶ При съмнения и въпроси обърнете се към сътрудник в специализиран търговски обект на фирма STIHL.

### 4.6.3 Акумулаторна батерия

Акумулаторната батерия се намира в състояние, съответстващо на изискванията за безо-

пасност, когато са изпълнени следните условия:

- Акумулаторната батерия не е повредена.
- Акумулаторната батерия е чиста и суха.
- Акумулаторната батерия функционира и не е променена.

## ▲ ПРЕДУПРЕЖДЕНИЕ

- Акумулаторната батерия повече не може да функционира безопасно, ако не е в състояние, съответстващо на изискванията за безопасност. Може да се стигне до сериозни наранявания на хората.
  - ▶ Работете с неповредена и функционираща акумулаторна батерия.
  - ▶ Не зареждайте повредена или дефектна акумулаторна батерия.
  - ▶ Ако акумулаторната батерия е замърсена: почистете я.
  - ▶ Ако акумулаторна батерия е мокра: оставете я да изсъхне,  18.7.
  - ▶ Не променяйте акумулаторната батерия.
  - ▶ Не вкарвайте предмети в отворите на акумулаторната батерия.
  - ▶ Не присъединявайте или свързвайте накъсо електрическите контакти на акумулаторната батерия с метални предмети.
  - ▶ Не отваряйте акумулаторната батерия.
  - ▶ Сменете износените или повредени указателни табелки.
- От повредена акумулаторна батерия може да изтича течност. Ако течността влезе в контакт с кожата или очите, кожата или очите могат да бъдат раздразнени.
  - ▶ Избягвайте контакт с течността.
  - ▶ При контакт с кожата: засегнатите участъци на кожата да се измият обилно с вода и сапун.
  - ▶ При контакт с очите: очите да се изплакват обилно с вода в продължение на най-малко 15 минути и да се потърси лекар.
- Повредената или дефектна акумулаторна батерия може да мирише необичайно, да пуши гори. Може да се стигне до тежки наранявания и смърт на хора и до материални щети.
  - ▶ Ако акумулаторната батерия мирише необичайно, пуши или гори: тя да не бива да се използва и трябва да се държи далеч от горивни материали.
  - ▶ Ако акумулаторната батерия гори: опитайте се да загазите акумулаторната батерия с пожарогасител или вода.

### 4.6.4 Зарядно устройство

Зарядното устройство се намира в състояние, съответстващо на изискванията за безопасност, когато са изпълнени следните условия:

- Зарядното устройство не е повредено.
- Зарядното устройство е чисто и сухо.

## ▲ ПРЕДУПРЕЖДЕНИЕ

- При състояние на апарата, неотговарящо на изискванията за техническа безопасност, частите му не могат да функционират нормално и предпазните устройства престават да действат. Може да се стигне до сериозни наранявания на хора или смърт.
  - ▶ Да се използва изправно зарядно устройство.
  - ▶ Ако зарядното устройство е замърсено или мокро: то трябва да се почисти и да се остави да изсъхне.
  - ▶ Не бива да се правят конструктивни промени на зарядното устройство.
  - ▶ Да не се вкарват никакви предмети в отворите на зарядното устройство.
  - ▶ Електрическите контакти на зарядното устройство да не се присъединяват или свързват накъсо с метални предмети.
  - ▶ Зарядното устройство да не се отваря.

### 4.7 Работа

## ▲ ПРЕДУПРЕЖДЕНИЕ

- В някои ситуации ползвателят не може да работи концентрирано. Тогава ползвателят може да се спъне, падне и тежко да се нарани.
  - ▶ Работете спокойно и съсредоточено.
  - ▶ Ако условията на видимост или осветление са лоши: да не се работи с ножицата за жив плет.
  - ▶ Ножицата за жив плет да се обслужва самостоятелно.
  - ▶ Внимавайте за препятствия.
  - ▶ Работете от земята и пазете равновесие. Ако се налага да се работи на високо: използвайте повдигателна работна платформа или устойчиви скелета.
  - ▶ При признаци на умора: направете пауза.
- Ако ползвателят работи над нивото на раменете си, той може да се измори по-бързо. Ползвателят може да бъде сериозно наранен.
  - ▶ Работете само за кратки интервали от време над нивото на раменете си.
  - ▶ Правете почивки в процеса на работа.

- Ако движещият се режещ нож се удари в твърд предмет, той може бързо да спре. В резултат от възникналите реактивни сили ползвателят може да изгуби контрол върху ножицата за жив плет и да получи тежка травма.
  - ▶ Дръжте ножицата за жив плет здраво с две ръце.
  - ▶ Преди започване на работа претърсете живия плет за наличие на твърди предмети и ги отстранете.
- Ползвателят може да се пореже от движещите се режещи ножове. Ползвателят може да бъде сериозно наранен.



- ▶ Не се докосвайте движещите се режещи ножове.
- ▶ Ако режещите ножове са блокирани от някакъв предмет: изключете ножицата за жив плет и извадете акумулаторната батерия. Едва тогава отстранете предмета.
- Ако по време на работа ножицата за жив плет се промени или започне да се държи необичайно, това означава, че състоянието ѝ може да не съответства на изискванията за техническа безопасност. Това може да доведе до тежко нараняване на хора и до материални щети.
  - ▶ В този случай работата трябва да се прекрати, акумулаторната батерия да се извади и да се потърси специализиран търговски обект на STIHL.
- По време на работа ножицата за жив плет може да предизвика вибрации.
  - ▶ Носете ръкавици.
  - ▶ Правете почивки в процеса на работа.
  - ▶ При поява на признаци за нарушено кръвооросване: посетете лекар.
- При отпускане на лоста за включване/ изключване режещите ножове продължават да се движат още около 1 секунда. Хората могат да се порежат от движещите се режещи ножове. Може да се стигне до сериозни наранявания на хората.
  - ▶ Дръжте ножицата за жив плет за дръжката за управление и С-образната ръкохватка и изчакайте, докато режещите ножове престанат да се движат.

## ▲ ОПАСНОСТ

- Ако се работи в участък с токопроводящи кабели под напрежение, режещите ножове могат да влязат в контакт с токопроводящите кабели под напрежение и да ги повредят. Ползвателят може да получи тежки, дори смъртоносни наранявания.

- ▶ Да не се работи в участъци с токопроводящи кабели под напрежение.

## 4.8 Зареждане

### ▲ ПРЕДУПРЕЖДЕНИЕ

- По време на зареждането повредено или дефектно зарядно устройство може необичайно да мирише или да пуши. Това може да причини наранявания на хора и материални щети.
  - ▶ Извадете щепсела за свързване с електрическата мрежа от контакта.
- При недостатъчно отвеждане на топлина зарядното устройство може да прегрее и да предизвика пожар. Може да се стигне до тежки наранявания и смърт на хора и до материални щети.
  - ▶ Не покривайте зарядното устройство.

## 4.9 Електрическо свързване

Докосване до токопроводящите части може да настъпи по следните причини:

- Захранващият кабел или удължителният проводник е повреден.
- Щепселът на захранващия кабел или удължителния проводник е повреден.
- Контактът не е монтиран правилно.

## ▲ ОПАСНОСТ

- Докосването на токопроводящите части може да доведе до електрически удар. Ползвателят може да получи тежки, дори смъртоносни наранявания.
  - ▶ Уверете се, че захранващият кабел, удължителният кабел и щепселът не са повредени.



Ако захранващият кабел или удължителният проводник е повреден:

- ▶ Не докосвайте повреденото място.
  - ▶ Извадете щепсела от контакта.
- ▶ Хващайте захранващия кабел, удължителния проводник и техните щепсели само със сухи ръце.
- ▶ Вкарайте мрежовия щекер на захранващия кабел или удължителния проводник в правилно монтиран контакт с предпазител със защитна контактна система.
- ▶ Свържете зарядно устройство чрез защитен прекъсвач срещу утечен ток (30 mA, 30 ms).
- Повреден или неподходящ удължителен проводник може да предизвика електрически удар. Може да се стигне до сериозни наранявания на хора или смърт.

- ▶ Използвайте удължителен проводник с правилно подбрано сечение, **■** 18.5.

## ▲ ПРЕДУПРЕЖДЕНИЕ

- Неправилно напрежение или неправилна честота в електрическата мрежа може да доведе по време на зареждането до свръхнапрежение в зарядното устройство. Зарядното устройство може да се повреди.
  - ▶ Убедете се, че напрежението и честотата в електрическата мрежа съвпадат с данните, посочени на табелката на зарядното устройство.
- Ако зарядното устройство е свързано към контакт с няколко гнезда, електрическите компоненти могат да се претоварят по време на зареждане. Електрическите компоненти могат да се загреят и да предизвикат пожар. Може да се стигне до тежки наранявания или смърт на хора, както и до материални щети.
  - ▶ Уверете се, че данните за мощността върху контакта с няколко гнезда не са надвишени от сбора от данните върху фирмената табелка на зарядното устройство и всички електроуреди, свързани към контакта с няколко гнезда.
- Неправилно прокаран захранващ кабел и удължителен проводник могат лесно да се повредят, а и хората ще се спъват в него. Това може да стане причина за травми на хората и за повреждане на захранващия кабел или удължителния проводник.
  - ▶ Прокарайте и обозначете захранващия кабел и удължителния проводник така, че хората да не се спъват в тях.
  - ▶ Прокарайте захранващия кабел и удължителния проводник така, че да не са обтегнати или преплетени.
  - ▶ Прокарайте захранващия кабел и удължителния проводник така, че да не се повредят, прегънат или сплескат, или трият.
  - ▶ Пазете захранващия кабел и удължителния проводник от топлина, масло и химикали.
  - ▶ Захранващият кабел и удължителният проводник се прокарават по суха основа.
- По време на работа удължителният проводник се нагрява. Ако образуваната топлина не се отвежда, тя може да предизвика пожар.
  - ▶ В случай, че се използва кабелен барабан: кабелът трябва изцяло да се отбие от барабана.

- Ако в стената са разположени електрически проводници и тръби, те могат да се повредят, когато зарядното устройство се монтира на стената. Контактът с електрически проводници може да доведе до електрически удар. В резултат от това може да се стигне до тежки наранявания на хора и възникване на материални щети.
  - ▶ Убедете се, че на предвиденото място в стената не преминават електрически проводници и тръби.
- Ако зарядното устройство не е монтирано на стената така, както е описано в настоящото ръководство за употреба, то зарядното устройство или акумулаторната батерия може да падне или зарядното устройство да се нагрее прекомерно. Това може да причини тежки наранявания на хора и материални щети.
  - ▶ Монтирайте зарядното устройство на стената така, както е описано в настоящото ръководство за употреба.
- Ако зарядното устройство с поставена в него акумулаторна батерия се монтира на стената, акумулаторната батерия може да падне от зарядното устройство. Това може да причини тежки наранявания на хора и материални щети.
  - ▶ Най-напред монтирайте зарядното устройство на стената и едва след това поставете в него акумулаторната батерия.

## 4.10 Транспортиране

### 4.10.1 Ножица за жив плет

## ▲ ПРЕДУПРЕЖДЕНИЕ

- При транспортиране ножицата за жив плет може да се преобърне или да се измести. Това може да причини тежки наранявания на хора и материални щети.



- ▶ Извадете акумулаторната батерия.
- ▶ Изгласкайте предпазителя за режещия нож върху режещите ножове така, че да ги покрие изцяло.
- ▶ Закрепете с обтягащи ленти, ремъци или мрежа ножицата за жив плет така, че да не може да се преобърне или да се измести.

#### 4.10.2 Акумулаторна батерия

### ▲ ПРЕДУПРЕЖДЕНИЕ

- Акумулаторната батерия не е защитена срещу всички въздействия на околната среда. Ако акумулаторната батерия се положи на неподходящи въздействия на околната среда, тя може да се повреди и могат да възникнат материални щети.
  - ▶ Не бива да се транспортира повредена акумулаторна батерия.
  - ▶ Ако в обема на доставката има чанта: транспортирайте акумулаторната батерия в доставената чанта.
- При транспортирането акумулаторната батерия може да се преобърне или да се измести. Това може да причини тежки наранявания на хора и материални щети.
  - ▶ Акумулаторната батерия трябва да се опакова така в опаковката, че да не може да се мести.
  - ▶ Подсигурете опаковката така, че да не може да се движи.

#### 4.10.3 Зарядно устройство

### ▲ ПРЕДУПРЕЖДЕНИЕ

- При транспортирането зарядното устройство може да се преобърне или да се измести. Това може да причини тежки наранявания на хора и материални щети.
  - ▶ Извадете щепсела за свързване с електрическата мрежа от контакта.
  - ▶ Извадете акумулаторната батерия.
  - ▶ Транспортирайте зарядното устройство в доставената чанта.
  - ▶ Ако в обема на доставката не се съдържа чанта: обезопасете зарядното устройство с обтяжни колани, ремъци или мрежа така, че да не може да се преобърне или измести.
- Захранващият кабел не е предвиден за носене на зарядното устройство. В резултат от това може да се повреди захранващия кабел и зарядното устройство.
  - ▶ Развийте захранващия проводник и го закрепете към зарядното устройство.

## 4.11 Съхранение

#### 4.11.1 Ножица за жив плет

### ▲ ПРЕДУПРЕЖДЕНИЕ

- Децата не могат да разпознаят и оценят опасностите, свързани с ножицата за жив

плет. Децата могат да бъдат сериозно наранени.



- ▶ Извадете акумулаторната батерия.

- ▶ Изтласкайте предпазителя за режещия нож върху режещите ножове така, че да ги покрие изцяло.
- ▶ Съхранявайте ножицата за жив плет извън обсега на деца.
- Електрическите контакти на ножицата за жив плет и металните й конструктивни части могат да кородират от влагата. Ножицата за жив плет може да се повреди.



- ▶ Извадете акумулаторната батерия.

- ▶ Съхранявайте ножицата за жив плет в чисто и сухо състояние.

#### 4.11.2 Акумулаторна батерия

### ▲ ПРЕДУПРЕЖДЕНИЕ

- Децата не могат да разпознават и оценяват опасностите, свързани с акумулаторната батерия. Децата могат да бъдат сериозно наранени.
  - ▶ Съхранявайте акумулаторната батерия извън обсега на деца.
- Акумулаторната батерия не е защитена срещу всички въздействия на околната среда. Ако акумулаторната батерия е изложена на неподходящи въздействия на околната среда, тя може да се повреди неправилно.
  - ▶ Съхранявайте акумулаторната батерия в чисто и сухо състояние.
  - ▶ Съхранявайте акумулаторната батерия в затворено помещение.
  - ▶ Съхранявайте акумулаторната батерия отделно от ножицата за жив плет.
  - ▶ Ако акумулаторната батерия се съхранява в зарядното устройство: извадете щепсела и съхранявайте акумулаторната батерия със състояние на зареждане между 40 % и 60 % (2 светодиода в зелено светодиода).
  - ▶ Не съхранявайте акумулаторната батерия извън посочените температурни граници, 18.6.

### 4.11.3 Зарядно устройство

## ▲ ПРЕДУПРЕЖДЕНИЕ

- Децата не могат да разпознаят и оценят опасностите, свързани със зарядното устройство. Може да се стигне до сериозни наранявания на деца или дори до смърт.
  - ▶ Издърпайте щепсела.
  - ▶ Зарядното устройство да се съхранява извън обсега на деца.
- Зарядното устройство не е защитено срещу всички въздействия на околната среда. Ако зарядното устройство бъде подложено на неподходящи въздействия от околната среда, то може да се повреди.
  - ▶ Издърпайте щепсела.
  - ▶ Ако зарядното устройство се е загреало: охладете го.
  - ▶ Зарядното устройство да се съхранява в чисто и сухо състояние.
  - ▶ Зарядното устройство да се съхранява в затворено помещение.
  - ▶ Зарядното устройство да не се съхранява извън посочените температурни граници,  18.6.
- Захранващият кабел не е предвиден за носене или окачване на зарядното устройство. Захранващият кабел и зарядното устройство могат да бъдат повредени.
  - ▶ Зарядното устройство се захваща и се държи за кожата.
  - ▶ Окачете зарядното устройство на стенния държач.

### 4.12 Почистване, поддръжка и ремонт

## ▲ ПРЕДУПРЕЖДЕНИЕ

- Ако по време на почистване, поддръжка и ремонт на ножицата за жив плет акумулаторната батерия е монтирана, то ножицата за жив плет може да се включи по невнимание. В резултат от това може да се стигне до тежки наранявания на хора и възникване на материални щети.



- ▶ Извадете акумулаторната батерия.

- Агресивните почистващи препарати, почистването с водна струя или острият предмет могат да повредят ножицата за жив плет, режещите ножове, акумулаторната батерия или зарядното устройство. Ако ножицата за жив плет, режещите ножове, акумулаторната батерия и зарядното







устройство не са почистени така, както е описано в това ръководство за употреба, частите им няма да функционират нормално, а предпазните им устройства ще престанат да действат. Може да се стигне до сериозни наранявания на хората.



- ▶ Почиствайте ножицата за жив плет, режещите ножове, акумулаторната батерия и зарядното устройство така, както е описано в настоящото ръководство за употреба.
- Ако поддръжката или ремонтът на ножицата за жив плет, акумулаторната батерия и зарядното устройство не са извършени правилно, частите им няма да функционират нормално, а предпазните им устройства ще престанат да действат. Може да се стигне до сериозни наранявания на хора или смърт.
  - ▶ Не бива самостоятелно да извършвате поддръжката и ремонта на ножицата за жив плет, акумулаторната батерия и зарядното устройство.
  - ▶ Ако се налага да се извърши поддръжка и ремонт на ножицата за жив плет, акумулаторната батерия и зарядното устройство: обърнете се към специализиран търговски обект на STIHL.
  - ▶ Режещите ножове да се обслужват така, както е описано в това ръководство за употреба.
- По време на почистване или поддръжка на режещите ножове ползвателят може да се пореже на острият режещи зъбци. Ползвателят може да бъде наранен.
  - ▶ Носете работни ръкавици от устойчив материал.

## 5 Подготовка на ножицата за жив плет за работа

### 5.1 Подготовка на ножицата за жив плет за работа

Преди започване на работа е необходимо да се извършат следните стъпки:

- ▶ Уверете се, че следните части се намират в състояние, отговарящо на изискванията за техническата безопасност:
  - ножица за жив плет,  4.6.1.
  - режещи ножове,  4.6.2.
  - акумулаторна батерия,  4.6.3.
  - зарядно устройство,  4.6.4.
- ▶ Проверете акумулаторната батерия,  9.2.
- ▶ Заредете докрай акумулаторната батерия,  6.2.

- ▶ Почистете ножицата за жив плет,  14.1.
- ▶ Проверете елементите на управлението,  9.1.
- ▶ Ако тези стъпки не могат да се извършат: не използвайте повече ножицата за жив плет и се обърнете към специализиран търговски обект на STIHL.

## 6 Зареждане на акумулатора и светодиодите

### 6.1 Монтиране на зарядното устройство на стената

Зарядното устройство може да се монтира на стена.

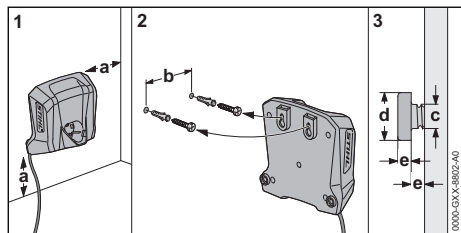

▶ Зарядното устройство трябва да се монтира на стената така, че да са изпълнени следните условия:

- Да се използва подходящ фиксиращ материал.
- Зарядното устройство трябва да стои хоризонтално.

Спазени са следните размери:

- a = минимум 100 mm
- b = 54 mm
- c = 4,5 mm
- d = 9 mm
- e = 2,5 mm

### 6.2 Зареждане на акумулаторната батерия

Времето на зареждане зависи от различни външни фактори, като например от температурата на акумулаторната батерия или от температурата на околната среда. За постигане на оптимална производителност спазвайте препоръчителните температурни диапазони,  18.7. Фактическото време на зареждане може да се различава от посоченото време. Времето за зареждане е посочено в линка [www.stihl.com/charging-times](http://www.stihl.com/charging-times).

Когато щепселът за свързване с електрическата мрежа е вкаран в контакт и акумулаторната батерия е поставена в зарядното устрой-

ство, процесът на зареждане започва автоматично. Когато акумулаторната батерия се зареди напълно, зарядното устройство автоматично се изключва.

По време на зареждането акумулаторната батерия и зарядното устройство се нагряват.

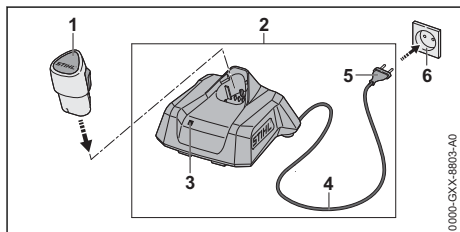

- ▶ Включете щепсела (5) в леснодостъпен контакт (6).
- ▶ Зарядното устройство (2) извършва автоматичен тест. Светодиодът (3) свети ок. 1 секунда в зелено и ок. 1 секунда в червено.
- ▶ Прокарайте захранващия кабел (4).
- ▶ Вкарайте акумулаторната батерия (1) във водичите на зарядното устройство (2) и я натиснете до упор.
- ▶ Светодиодът (3) свети или мига в зелено. Акумулаторната батерия (1) се зарежда.
- ▶ Ако светодиодът (3) вече не свети: акумулаторната батерия (1) е напълно заредена и може да бъде извадена от зарядното устройство (2).
- ▶ Ако зарядното устройство (2) вече не се използва: извадете мрежовия щепсел (5) от контакта (6).

### 6.3 Показване на нивото на зареждане

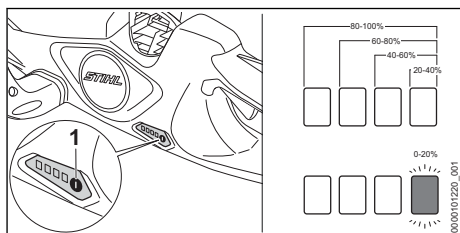

- ▶ Поставете акумулаторната батерия.
- ▶ Натиснете бутон (1).
- ▶ Светодиодите светват в продължение на ок. 5 секунди в зелено и показват състоянието на зареждане.
- ▶ Ако десният светодиод мига в зелено: заредете акумулаторната батерия.

## 6.4 Светлинни диоди на ножицата за жив плет

Светодиодите могат да показват състоянието на зареждане или наличието на неизправности в акумулаторната батерия. Светодиодите могат да светят или да мигат в зелено или в червено.

Когато светодиодите светят или мигат в зелено, те показват нивото на зареждане.

► Когато светодиодите светят или мигат в червено: отстранете неизправностите, 17.1.

В ножицата за жив плет или в акумулаторната батерия има неизправност.

## 6.5 Светлинен диод на зарядното устройство

Светодиодът показва състоянието на зарядното устройство или неизправности. Светодиодът може да свети или да мига в зелено или в червено.

Ако светодиодът свети или мига в зелено, акумулаторната батерия се зарежда.

► Ако светодиодът свети или мига в червено: отстранете неизправностите, 17.2. В зарядното устройство или акумулаторната батерия има неизправност.

## 7 Поставяне и изваждане на акумулатора

### 7.1 Поставяне на акумулаторната батерия

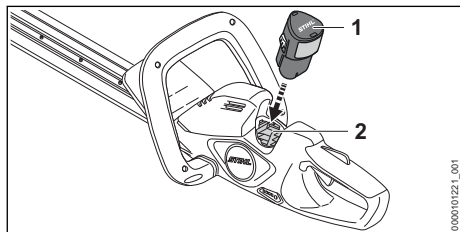

► Натиснете акумулаторната батерия (1) до упор в приемния ѝ отвор (2). Акумулаторната батерия (1) се фиксира с щракване.

### 7.2 Изваждане на акумулаторната батерия

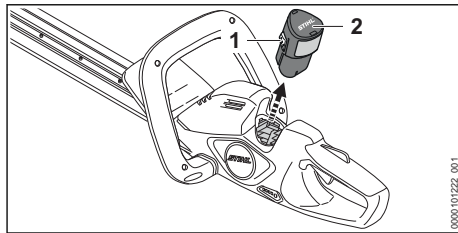

► Натиснете двете фиксиращи куки (1). Сега акумулаторната батерия (2) е деблокирана и може да се извади.

## 8 Включване и изключване на ножицата за жив плет

### 8.1 Включване на ножицата за жив плет



#### ПРЕДУПРЕЖДЕНИЕ

- Независимо в каква последователност са били натиснати С-образната превключвателна скоба и лостът за ръчно включване/изключване, ножицата за жив плет започва да ускорява, а режещите ножове се задвижват. Ако най-напред се натисне лостът за ръчно включване/изключване и след това С-образната превключвателна скоба, ползвателят може да загуби контрол върху ножицата за жив плет. Ползвателят може да бъде сериозно ранен.
  - Най-напред натиснете С-образната превключвателна скоба и след това лоста за ръчно включване/изключване.

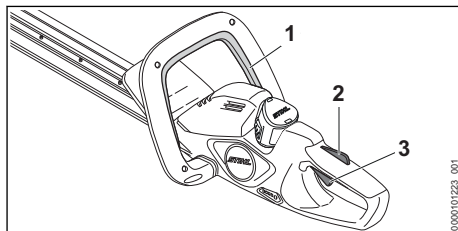

- Натиснете С-образната превключвателна скоба (1) и я задръжте натисната.
- Натиснете с ръка блокировката на лоста за ръчно включване/изключване (2) и я дръжте натисната.

- ▶ Натиснете лоста за ръчно включване/изключване (3) с показалеца и го дръжте натиснат.  
Ножицата за жив плет се ускорява, а режещите ножове се задвижват.

## 8.2 Изключване на ножицата за жив плет

- ▶ Отпуснете С-образната превключвателна скоба, лоста за ръчно включване/изключване и блокировката за лоста за ръчно включване/изключване.
- ▶ Изчакайте, докато режещите ножове спрат да се движат след ок. 1 секунда.
- ▶ Ако след около 1 секунда режещите ножове продължават да се движат: извадете акумулаторната батерия и се обърнете към специализиран търговски обект на STIHL.  
Ножицата за жив плет е дефектна.

## 9 Проверка на ножицата за жив плет и на акумулаторната батерия

### 9.1 Проверка на елементите на управлението

#### Блокировка на лоста за ръчно включване/изключване и лост за ръчно включване/изключване

- ▶ Извадете акумулаторната батерия.
- ▶ Опитайте се да натиснете лоста за ръчно включване/изключване без да натискате блокировката на лоста за ръчно включване/изключване.
- ▶ Ако лостът за ръчно включване/изключване се поддава на натиск: не използвайте ножицата за жив плет и се обърнете към специализиран търговски обект на STIHL.  
Блокировката на лоста за ръчно включване/изключване е дефектна.
- ▶ Натиснете блокировката на лоста за ръчно включване/изключване и я задръжте натисната.
- ▶ Натиснете лоста за ръчно включване/изключване.
- ▶ Пуснете лоста за ръчно включване/изключване и блокировката на лоста за ръчно включване/изключване.
- ▶ Ако лостът за ръчно включване/изключване или блокировката на лоста за ръчно включване/изключване са трудноподвижни или не се връщат в изходната си позиция: не използвайте повече ножицата за жив плет и

се обърнете към специализиран търговски обект на STIHL.

Лостът за ръчно включване/изключване или блокировката на лоста за ръчно включване/изключване са дефектни.

#### С-образна превключвателна скоба

- ▶ Извадете акумулаторната батерия.
- ▶ Натиснете С-образната превключвателна скоба и я пуснете.
- ▶ Ако С-образната превключвателна скоба е трудноподвижна или не се връща в изходната си позиция: не използвайте ножицата за жив плет и се обърнете към специализиран търговски обект на STIHL.  
С-образната превключвателна скоба е дефектна.

#### Включване на ножицата за жив плет

- ▶ Поставете акумулаторната батерия.
- ▶ Натиснете С-образната превключвателна скоба и я пуснете.
- ▶ Ако режещите ножове са се движили или се движат: не използвайте ножицата за жив плет и се обърнете към специализиран търговски обект на STIHL.  
Лостът за ръчно включване/изключване е дефектен.
- ▶ Натиснете блокировката на лоста за ръчно включване/изключване и я задръжте натисната.
- ▶ Натиснете лоста за ръчно включване/изключване и го задръжте натиснат.
- ▶ Ако режещите ножове се движат: не използвайте ножицата за жив плет и се обърнете към специализиран търговски обект на STIHL.  
С-образната превключвателна скоба е дефектна.
- ▶ Натиснете С-образната превключвателна скоба и я задръжте натисната.  
Режещите ножове се движат.
- ▶ Ако 3 светодиода мигат в червено: извадете акумулаторната батерия и се обърнете към специализиран търговски обект на STIHL.  
В ножицата за жив плет има неизправност.
- ▶ Пуснете С-образната превключвателна скоба.  
След около 1 секунда режещите ножове престават да се движат.
- ▶ Ако след ок. 1 секунда режещите ножове продължават да се движат: извадете акумулаторната батерия и се обърнете към специализиран търговски обект на STIHL.  
Ножицата за жив плет е дефектна.

## 9.2 Проверка на акумулаторната батерия

- ▶ Поставете акумулаторната батерия.
- ▶ Натиснете бутона на ножицата за жив плет. Светодиодите светят или мигат.
- ▶ Ако светодиодите не светят или не мигат: не използвайте ножицата за жив плет и акумулаторната батерия и се обърнете към специализиран търговски обект на STIHL. В ножицата за жив плет или в акумулаторната батерия има повреда.

## 10 Работа с ножицата за жив плет

### 10.1 Носене и управление на ножицата за жив плет

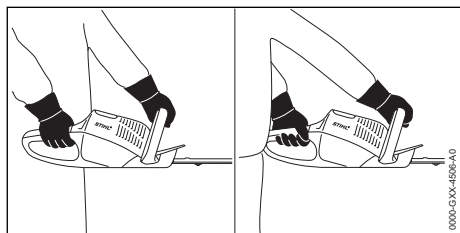

- ▶ Дръжте ножицата за жив плет с едната си ръка за дръжката за управление така, че палецът Ви да обхваща дръжката за управление.
- ▶ С другата си ръка дръжте ножицата за жив плет за С-образната ръкохватка така, че палецът Ви да обхваща С-образната ръкохватка.

### 10.2 Рязане

- ▶ Дебелите клони и по-тънките клонки се изрязват с помощта на специални ножици за кастрене на клони или с моторен трион.

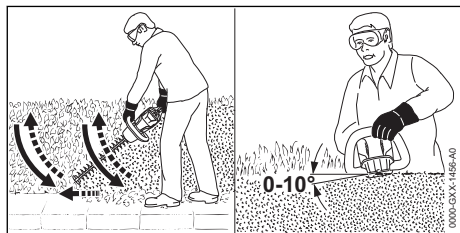

- ▶ От едната страна на живия плет водете ножицата за жив плет дъгообразно отдолу нагоре и така режете живия плет.
- ▶ Отпуснете надолу ножицата за жив плет без да режете живия плет.

- ▶ Бавно и контролирано се придвижвайте напред.
- ▶ Отново водете ножицата за жив плет дъгообразно отдолу нагоре и режете живия плет.
- ▶ Другата страна на живия плет се реже по същия начин.
- ▶ Поставете режещите ножове върху горната страна на живия плет под ъгъл между 0° и 10°.
- ▶ Придвижвайте ножицата за жив плет хоризонтално и сърповидно напред-назад и така режете живия плет.
- ▶ Ако производителността на рязане намалее: заточете режещите ножове.

За постигане на оптимална производителност спазвайте препоръчителните температурни диапазони, 18.7.

## 11 След работа

### 11.1 След работа

- ▶ Изключете ножицата за жив плет и извадете акумулаторната батерия.
- ▶ Ако ножицата за жив плет е мокра: изсушете я.
- ▶ Ако акумулаторна батерия е мокра: оставете я да изсъхне, 18.7.
- ▶ Почистете ножицата за жив плет.
- ▶ Почистете режещите ножове.
- ▶ Изтласкайте предпазителя за режещия нож върху режещите ножове така, че да ги покрие изцяло.
- ▶ Почистете акумулаторната батерия.

## 12 Транспортиране

### 12.1 Транспортиране на ножицата за жив плет

- ▶ Изключете ножицата за жив плет и извадете акумулаторната батерия.
- ▶ Изтласкайте предпазителя за режещия нож върху режещите ножове така, че да ги покрие изцяло.

#### Носене на ножицата за жив плет

- ▶ Носете ножицата за жив плет, като я дръжте с едната си ръка за С-образната ръкохватка така, че режещите ножове да сочат назад.

#### Транспортиране на ножицата за жив плет в превозно средство

- ▶ Осигурете ножицата за жив плет така, че да не може да се преобърне или премести.

## 12.2 Транспортиране на акумулаторната батерия

- ▶ Изключете ножицата за жив плет и извадете акумулаторната батерия.
- ▶ Убедете се, че акумулаторната батерия се намира в състояние, съответстващо на изискванията за техническа безопасност.
- ▶ Опаковайте акумулаторната батерия така, че да не може да се мести в опаковката.
- ▶ Подсигурете опаковката така, че да не може да се движи.

Акумулаторната батерия подлежи на изискванията за транспортиране на опасни товари. Акумулаторната батерия е класифицирана като UN 3480 (литиево-йонни батерии) и е изпитана в съответствие с Ръководството на ООН "Изпитвания и критерии, част III, подраздел 38.3".

Правилата за транспортиране са посочени на [www.stihl.com/safety-data-sheets](http://www.stihl.com/safety-data-sheets).

## 12.3 Транспортиране на зарядното устройство

- ▶ Извадете щепсела от контакта.
- ▶ Извадете акумулаторната батерия.
- ▶ Развийте защитния кабел и го закрепете към зарядното устройство.
- ▶ Ако зарядното устройство се транспортира в превозно средство: обезопасете зарядното устройство с обтяжни ремъци, ремъци или мрежа така, че зарядното устройство да не се преобърне или движи.

# 13 Съхранение

## 13.1 Съхраняване на ножицата за жив плет

- ▶ Изключете ножицата за жив плет и извадете акумулаторната батерия.
- ▶ Изтласкайте предпазителя за режещия нож върху режещите ножове така, че да ги покрие изцяло.
- ▶ Съхранявайте ножицата за жив плет така, че да са изпълнени следните условия:
  - Ножицата за жив плет не може да се преобърне или да се измести.
  - Ножицата за жив плет се намира извън обсега на деца.
  - Ножицата за жив плет е чиста и суха.

## 13.2 Съхраняване на акумулаторната батерия

STIHL препоръчва акумулаторната батерия да се съхранява в състояние на зареждане

между 40 % и 60 % (2 светещи постоянно в зелено светодиода).

- ▶ Съхранявайте акумулаторната батерия така, че да бъдат изпълнени следните условия:
  - Акумулаторната батерия да се намира извън обсега на деца.
  - Акумулаторната батерия е чиста и суха.
  - Акумулаторната батерия да се намира в затворено помещение.
  - Акумулаторната батерия да се съхранява отделно от ножицата за жив плет.
  - Ако акумулаторната батерия се съхранява в зарядното устройство: извадете щепсела и съхранявайте акумулаторната батерия със състояние на зареждане между 40 % и 60 % (2 светещи в зелено светодиода).
  - Акумулаторната батерия не е съхраняване извън посочените температурни граници,  18.6.

### УКАЗАНИЕ

- Ако акумулаторната батерия не се съхранява така, както е описано в това ръководство за употреба, акумулаторната батерия може да се разрези дълбоко и по този начин да се повреди непоправимо.
  - ▶ Заредете изтощена батерия, преди да я съхранявате. STIHL препоръчва акумулаторната батерия да се съхранява в състояние на зареждане между 40 % и 60 % (2 светещи постоянно в зелено светодиода).
  - ▶ Съхранявайте акумулаторната батерия отделно от ножицата за жив плет.

## 13.3 Съхраняване на зарядното устройство

- ▶ Извадете щепсела от контакта.

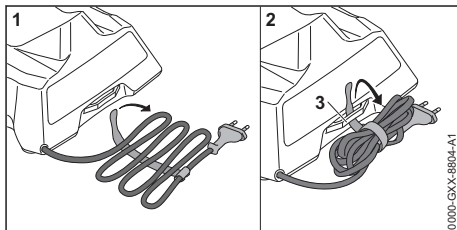

- ▶ Развийте защитния кабел и го закрепете към зарядното устройство.

- ▶ Зарядното устройство да се съхранява така, че да бъдат изпълнени следните условия:
  - Зарядното устройство се намира извън обсега на деца.
  - Зарядното устройство е чисто и сухо.
  - Зарядното устройство се намира в затворено помещение.
  - Зарядното устройство не е закачено на захранващия кабел или на държача (3) за захранващия кабел.
  - Зарядното устройство не е съхранявано извън посочените температурни граници,  18.6.

## 14 Почистване

### 14.1 Почистване на ножицата за жив плет

- ▶ Изключете ножицата за жив плет и извадете акумулаторната батерия.
- ▶ Почистете ножицата за жив плет с влажна кърпа или с разтворител за смола на STIHL.
- ▶ Почистете вентилационните отвори с четка.
- ▶ Извадете чуждите тела от приемното гнездо на акумулаторната батерия и почистете вътрешността на гнездото с влажна кърпа.
- ▶ Почистете електрическите контакти в приемния отвор на акумулаторната батерия с мека четка.

### 14.2 Почистване на режещите ножове

- ▶ Изключете ножицата за жив плет и извадете акумулаторната батерия.
  - ▶ Напръскайте режещите ножове от двете им страни с разтворител за смола на STIHL.
  - ▶ Поставете акумулаторната батерия.
  - ▶ Включете ножицата за жив плет за 5 секунди.
- Режещите ножове се движат. Разтворителят за смола STIHL се разпределя равномерно.

### 14.3 Почистване на акумулатора

- ▶ Почистете акумулатора (батерията) с влажна кърпа.

### 14.4 Почистване на зарядното устройство

- ▶ Извадете щепсела от контакта.
- ▶ Почистете зарядното устройство с влажна кърпа.

- ▶ Почистете електрическите контакти на зарядното устройство с малка четчица или мека четка.

## 15 Поддръжка /обслужване

### 15.1 Интервали за техническо обслужване и поддръжка

Интервалите за провеждане на техническо обслужване и поддръжка зависят от условията на околната среда и работните условия. Фирмата STIHL препоръчва да се спазват следните интервали за техническо обслужване и поддръжка:

#### На всеки 25 работни часа

- ▶ Почистете режещите ножове.
- ▶ Заточете режещите ножове.

#### Годишно

- ▶ Ножицата за жив плет трябва да се провери от специализиран търговски обект на STIHL.

### 15.2 Заточване на режещите ножове

STIHL препоръчва режещите ножове да се дават за заточване в специализиран търговски обект на фирма STIHL.



#### ПРЕДУПРЕЖДЕНИЕ

- Режещите ръбове на режещите ножове са остри. Ползвателят може да се пореже.
    - ▶ Носете работни ръкавици от устойчив материал.
- 
- ▶ Изключете ножицата за жив плет и извадете акумулаторната батерия.

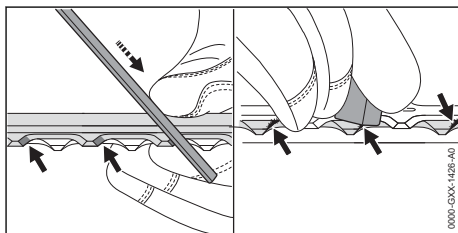

- ▶ Всяко острие на горния режещ нож да се заточи с плоска пила на STIHL като се правят движения напред. При това да се спазва ъгълът на заточване,  18.2.
- ▶ Обърнете ножицата за жив плет.
- ▶ Заточете останалите остриета.
- ▶ Почистете от мустаците отдолу всяко острие.

- ▶ Обърнете ножицата за жив плет.
- ▶ Почистете от мустаците останалите остриета.
- ▶ С влажна кърпа избършете праха, образувал се при изпилването.
- ▶ Напръскайте режещите ножове от двете им страни с разтворител за смола на STIHL.
- ▶ Включете ножицата за жив плет за 5 секунди.  
Режещите ножове се движат. Разтворителят за смола STIHL се разпределя равномерно.
- ▶ При съмнения се обърнете към специализиран търговски обект на STIHL.

щите ножове, акумулаторната батерия и зарядното устройство.

- ▶ Ако ножицата за жив плет или режещите ножове са повредени: не използвайте повече ножицата за жив плет и се обърнете за консултация към сътрудник в специализиран търговски обект на STIHL.
- ▶ Ако акумулаторът е дефектен или повреден: сменете акумулаторната батерия.
- ▶ Ако зарядното устройство е дефектно или повредено: направете замяна на зарядното устройство.
- ▶ Ако захранващият проводник е дефектен или повреден: зарядното устройство да не се използва и захранващият проводник да се даде за смяна при сътрудник в специализиран търговски обект на фирма STIHL.

## 16 Ремонт

### 16.1 Ремонт на ножицата за жив плет, акумулаторната батерия и зарядното устройство

Ползвателят не може сам да извършва ремонт на ножицата за жив плет, на реже-

## 17 Отстраняване на неизправности

### 17.1 Отстраняване на неизправности по ножицата за жив плет или акумулаторната батерия

Неизправност	Светлинни диоди на ножицата за жив плет	Причина	Отстраняване
При включване ножицата за жив плет не започва да работи.	1 светодиод мига в зелено.	Състоянието на зареждане на акумулаторната батерия е твърде ниско.	▶ Заредете акумулаторната батерия.
	1 светодиод свети в червено в червено.	Акумулаторната батерия е силно загряла или силно се е охладила.	▶ Извадете акумулаторната батерия. ▶ Оставете акумулаторната батерия да се охлади или затопли.
	3 светодиода мигат в червено.	В ножицата за жив плет има неизправност.	▶ Извадете акумулаторната батерия и отново я поставете. ▶ Включете ножицата за жив плет. ▶ Ако 3 светодиода продължават да мигат в червено: не използвайте ножицата за жив плет и се обърнете към специализиран търговски обект на STIHL.
		Режещите ножове са трудноподвижни.	▶ Напръскайте режещите ножове от двете им страни с разтворител за смола на STIHL. ▶ Ако 3 светодиода продължават да мигат в червено: не използвайте ножицата за жив плет и се обърнете към специализиран търговски обект на STIHL.

Неизправност	Светлинни диоди на ножицата за жив плет	Причина	Отстраняване
	3 светодиода светят в червено.	Ножицата за жив плет е прегряла.	<ul style="list-style-type: none"> <li>▶ Извадете акумулаторната батерия.</li> <li>▶ Оставете ножицата за жив плет да се охлади.</li> </ul>
	4 светодиода мигат в червено.	В акумулаторната батерия има неизправност.	<ul style="list-style-type: none"> <li>▶ Извадете акумулаторната батерия.</li> <li>▶ Почистете електрическите контакти в приемното гнездо на акумулаторната батерия.</li> <li>▶ Поставете акумулаторната батерия.</li> <li>▶ Включете ножицата за жив плет.</li> <li>▶ Ако 4 светодиода продължават да мигат в червено: не използвайте повече акумулаторната батерия и се обърнете към специализиран търговски обект на STIHL.</li> </ul>
		Електрическата връзка между ножицата за жив плет и акумулаторната батерия е прекъсната.	<ul style="list-style-type: none"> <li>▶ Извадете акумулаторната батерия.</li> <li>▶ Почистете електрическите контакти в приемното гнездо на акумулаторната батерия.</li> <li>▶ Поставете акумулаторната батерия.</li> </ul>
		Ножицата за жив плет или акумулаторната батерия е влажна.	<ul style="list-style-type: none"> <li>▶ Оставете ножицата за жив плет или акумулаторната батерия да се охлади,  18.7.</li> </ul>
		Режещите ножове са трудноподвижни.	<ul style="list-style-type: none"> <li>▶ Напръскайте режещите ножове от двете им страни с разтворител за смола на STIHL.</li> <li>▶ Ако ножицата за жив плет не се стартира при включване: не използвайте ножицата за жив плет и се обърнете към специализиран търговски обект на STIHL.</li> </ul>
Ножицата за жив плет се самоизключва по време на работа.	3 светодиода светят в червено.	Ножицата за жив плет е прегряла.	<ul style="list-style-type: none"> <li>▶ Извадете акумулаторната батерия.</li> <li>▶ Оставете ножицата за жив плет да се охлади.</li> </ul>
		Има електрическа неизправност.	<ul style="list-style-type: none"> <li>▶ Извадете акумулаторната батерия и отново я поставете.</li> <li>▶ Включете ножицата за жив плет.</li> </ul>
Продължително ста на работа на ножицата за жив плет е твърде кратка.		Акумулаторната батерия не е заредена напълно.	<ul style="list-style-type: none"> <li>▶ Заредете акумулаторната батерия напълно.</li> </ul>
		Експлоатационният живот на акумулаторната батерия е надхвърлен.	<ul style="list-style-type: none"> <li>▶ Сменете акумулаторната батерия.</li> </ul>

## 17.2 Отстраняване на неизправности в зарядното устройство

Неизправност	Светодиод на зарядното устройство	Причина	Отстраняване
Акумулаторната батерия не се зарежда.	Светодиодът свети в червено.	Акумулаторната батерия е силно загряла или силно се е охладила.	► Оставете акумулаторната батерия вътре в зарядното устройство. Процесът на зареждане стартира автоматично, щом се достигне допустимият температурен диапазон.
	Светодиодът мига в червено.	Електрическата връзка между зарядното устройство и акумулаторната батерия е прекъсната.	► Извадете акумулаторната батерия. ► Почистете електрическите контакти на зарядното устройство. ► Поставете акумулаторната батерия.
		В зарядното устройство няма неизправности.	► Не използвайте повече зарядното устройство и се обърнете към специализиран търговски обект на STIHL.
		В акумулаторната батерия има неизправност.	► Не използвайте акумулаторната батерия и се обърнете към специализиран търговски обект на STIHL.
Зарядното устройство не извършва автотест.	Светодиодът не свети в продължение на ок. 1 секунда в зелено и ок. 1 секунда в червено.	Електрическата връзка към зарядното устройство е свързана на късо.	► Извадете щепсела от контакта. ► Изчакайте 1 минута. ► Включете щепсела в контакта.

## 18 Технически данни

### 18.1 Ножица за жив плет STIHL HSA 30.0, HSA 40.0

#### HSA 30.0

- Разрешена акумулаторна батерия: STIHL AS
- Тегло без акумулаторна батерия: 2,0 kg

#### HSA 40.0

- Разрешена акумулаторна батерия: STIHL AS
- Тегло без акумулаторна батерия: 2,1 kg

Продължителността на работа е посочена на [www.stihl.com/battery-life](http://www.stihl.com/battery-life).

### 18.2 Режещи ножове

#### HSA 30.0

- Разстояние между зъбите: 22 mm
- Дължина на рязане: 450 mm
- Ъгъл на заточване: 34°

#### HSA 40.0

- Разстояние между зъбите: 24 mm

- Дължина на рязане: 500 mm
- Ъгъл на заточване: 31°

### 18.3 Акумулаторна батерия STIHL AS

- Технология на акумулаторната батерия: литиево-йонна
- Напрежение: 10,8 V
- Капацитет в Ah: виж табелката с данни
- Вътрешна енергия в Wh: виж табелката с данни
- Тегло в kg: виж заводска табелка

### 18.4 Зарядно устройство STIHL AL 1

- Номинално напрежение: виж табелката с данни
- Честота: виж табелката с данни
- Номинална мощност: виж табелката с данни
- Електрически ток за зареждане: виж табелката с данни
- Максимално енергийно съдържание на допустимата акумулаторна батерия STIHL AS: 12,5 Ah

Времето на зареждане е посочено в линка [www.stihl.com/charging-times](http://www.stihl.com/charging-times).

## 18.5 Удължителни проводници

Когато се използва удължителен проводник, жиците му в зависимост от напрежението и дължината на проводника трябва да имат поне следните сечения:

**Ако номиналното напрежение върху табелката с данни е 220 V до 240 V:**

- дължина на проводника до 20 m: AWG 15 / 1,5 mm<sup>2</sup>
- дължина на проводника от 20 m до 50 m: AWG 13 / 2,5 mm<sup>2</sup>

**Ако номиналното напрежение върху табелката с данни е 100 V до 127 V:**

- дължина на проводника до 10 m: AWG 14 / 2,0 mm<sup>2</sup>
- дължина на проводника от 10 m до 30 m: AWG 12 / 3,5 mm<sup>2</sup>

## 18.6 Температурни граници



### ПРЕДУПРЕЖДЕНИЕ

- Акумулаторната батерия не е защитена срещу всички въздействия на околната среда. Ако акумулаторната батерия е изложена на неподходящи въздействия на околната среда, тя може да експлодира. Хората могат да бъдат сериозно наранени и да възникнат материални щети.
  - ▶ Не зареждайте акумулаторната батерия при температури под - 20 °C или над + 50 °C.
  - ▶ Не използвайте ножицата за жив плет, акумулаторната батерия или зарядното устройство при температури под - 20 °C или над + 50 °C.
  - ▶ Не съхранявайте ножицата за жив плет, акумулаторната батерия или зарядното устройство при температури под - 20 °C или над + 70 °C.

## 18.7 Препоръчителни температурни диапазони

За постигане на оптимална производителност на ножицата за жив плет, акумулаторната батерия и зарядното устройство спазвайте следните температурни диапазони:

- Зареждане: + 5 °C до + 40 °C
- Употреба: - 10 °C до + 40 °C
- Съхранение: - 20 °C до + 50 °C

Ако акумулаторната батерия се зарежда, използвава или съхранява извън препоръчителните температурни диапазони, производителността може да се понижи.

Ако акумулаторната батерия е мокра или влажна, оставете я да изсъхне за поне 48 ч при над + 15 °C и под + 50 °C, както и при 70 % влажност на въздуха. По-високата влажност може да увеличи времето за сушене.

## 18.8 Акустични и вибрационни стойности

Коефициентът К за нивото на звуковото налягане възлиза на 2 dB(A). Коефициентът К за нивото на звукова мощност възлиза на 2 dB(A). Коефициентът К за вибрационните стойности възлиза на 2 m/s<sup>2</sup>.

STIHL препоръчва да се носят антифони.

### HSA 30.0

- Ниво на звуково налягане L<sub>pA</sub>, измерено съгласно EN 62841-4-2: 82 dB(A).
- Максимално ниво на звукова мощност L<sub>wA</sub>, измерено съгласно EN 62841-4-2: 90 dB(A).
- Вибрационна стойност a<sub>hv</sub>, измерена съгласно EN 62841-4-2
  - Дръжка за управление: 1,4 m/s<sup>2</sup>.
  - С-образна ръкохватка: 1,9 m/s<sup>2</sup>.

### HSA 40.0

- Ниво на звуково налягане L<sub>pA</sub>, измерено съгласно EN 62841-4-2: 82 dB(A).
- Максимално ниво на звукова мощност L<sub>wA</sub>, измерено съгласно EN 62841-4-2: 90 dB(A).
- Вибрационна стойност a<sub>hv</sub>, измерена съгласно EN 62841-4-2
  - Дръжка за управление: 1,4 m/s<sup>2</sup>.
  - С-образна ръкохватка: 1,9 m/s<sup>2</sup>.

Посочените вибрационни стойности са измерени по стандартизиран метод на изпитване и могат да бъдат използвани за сравнение на електрически уреди. Действително възникващите вибрационни стойности могат да се различават от посочените стойности, в зависимост от начина на приложение. Посочените вибрационни стойности могат да бъдат използвани за първоначална оценка на вибрационното натоварване. Действителното вибрационно натоварване трябва да бъде оценено. При това могат да се вземат под внимание също и периодите от време, през които електроуредът е изключен, както и тези,

през които той е включен, но работи без натоварване.

Информация относно изпълнението на директивата за работодатели относно вибрациите 2002/44/ЕО можете да намерите на [www.stihl.com/vib](http://www.stihl.com/vib).

## 18.9 REACH

Съкращението "REACH" обозначава регламента на ЕГ (Европ. общност) за регистриране, анализ и допустимост на химическите препарати.

Информацията за изпълнение на регламента REACH е посочена по-долу [www.stihl.com/reach](http://www.stihl.com/reach).

## 19 Резервни части и принадлежности

### 19.1 Резервни части и принадлежности

**STIHL** С тези символи се обозначават оригинални резервни части на STIHL и оригинални принадлежности на STIHL.

Фирма STIHL препоръчва да се използват оригинални резервни части и оригинални принадлежности на STIHL.

Резервните части и принадлежностите на други производители не могат да бъдат оценени от STIHL по отношение на надеждността, безопасността и пригодността им, въпреки продължаващото наблюдение на пазара и STIHL не може да гарантира използването им.

Оригинални резервни части и оригинални принадлежности на STIHL се предлагат от специализиран търговски обект на STIHL.

## 20 Отстраняване /изхвърляне

### 20.1 Изхвърляне на ножицата за жив плет, акумулаторната батерия и зарядното устройство

Информацията относно изхвърлянето можете да получите от местната администрация или от специализиран търговски обект на STIHL.

Неправилното изхвърляне може да увреди здравето и да замърси околната среда.

- ▶ Занесете продуктите на STIHL, включително опаковките, до подходящ събирателен пункт за рециклиране в съответствие с местните разпоредби.
- ▶ Не ги изхвърляйте заедно с битовите отпадъци.

## 21 Декларация на ЕС (EU) за съответствие

### 21.1 Ножица за жив плет STIHL HSA 30.0, HSA 40.0

ANDREAS STIHL AG & Co. KG

Badstraße 115

D-71336 Waiblingen

Германия

- декларира на своя собствена отговорност, че
- конструкция: ножица за жив плет с акумулаторна батерия
  - фабрична марка: STIHL
  - тип: STIHL HSA 30.0, HSA 40.0
  - серийна идентификация: HA08

отговаря на приложимите разпоредби на директивите 2011/65/ЕС, 2006/42/ЕО, 2014/30/ЕС и 2000/14/ЕО и е разработена и произведена съгласно валидните към датата на производство версии на следните стандарти: EN 55014-1, EN 55014-2, EN 62841-1 и EN 62841-4-2.

Приложима процедура за оценяване на съответствието съгласно Директива 2000/14/ЕС приложение V.

#### HSA 30.0

- Измерено ниво на звуковата мощност: 90 dB(A)
- Гарантирано ниво на звуковата мощност: 92 dB(A)

#### HSA 40.0

- Измерено ниво на звуковата мощност: 90 dB(A)
- Гарантирано ниво на звуковата мощност: 92 dB(A)

Техническата документация се съхранява в отдел Одобрение на продукти на ANDREAS STIHL AG & Co. KG.

Годината на производство, страната на производство и машинният номер са посочени върху ножицата за жив плет.

Вайблинген, 09.03.2023

ANDREAS STIHL AG & Co. KG

в качеството на заместник



Robert Olma, Vice President, Regulatory Affairs  
& Global Governmental Relations

## 22 Декларация за съответствие UKCA

### 22.1 Ножици за жив плет STIHL HSA 30.0, HSA 40.0



ANDREAS STIHL AG & Co. KG  
Badstraße 115  
D-71336 Waiblingen

Германия

декларира на своя собствена отговорност, че  
– конструкция: ножица за жив плет с акумулаторна батерия

- фабрична марка: STIHL
- тип: HSA 30.0, HSA 40.0
- серийна идентификация: HA08

отговаря не приложимите разпоредби на нормативните актове на Обединеното кралство The Restriction of the Use of Certain Hazardous Substances in Electrical and Electronic Equipment Regulations 2012, Supply of Machinery (Safety) Regulations 2008, Electromagnetic Compatibility Regulations 2016 и Noise Emission in the Environment by Equipment for use Outdoors Regulations 2001 и е разработена и произведена съгласно валидните към датата на производство версии на следните стандарти: EN 55014-1, EN 55014-2, EN 62841-1 и EN 62841-2.

Приложима процедура за оценяване на съответствието съгласно разпоредбата на Обединеното кралство Noise Emission in the Environment by Equipment for use Outdoors Regulations 2001 Schedule 8.

#### HSA 30.0

- Измерено ниво на звуковата мощност: 90 dB(A)
- Гарантирано ниво на звуковата мощност: 92 dB(A)

#### HSA 40.0

- Измерено ниво на звуковата мощност: 90 dB(A)

- Гарантирано ниво на звуковата мощност: 92 dB(A)

Техническата документация се съхранява от ANDREAS STIHL AG & Co. KG.

Годината на производство, страната на производство и машинният номер са посочени върху ножицата за жив плет.

Вайблинген, 09.03.2023

ANDREAS STIHL AG & Co. KG

в качеството на заместник



Robert Olma, Vice President, Regulatory Affairs  
& Global Governmental Relations

## 23 Адреси

www.stihl.com

## 24 Общи указания за безопасност за електрически инструменти

### 24.1 Въведение

Този раздел предава съдържанието на текста на предварително формулираните в европейския норматив EN/IEC 62841 общи указания за безопасност на ръчно управлявани, задвижвани с двигател електроинструменти.

STIHL трябва да отпечата тези текстове.

Указанията за безопасност за предотвратяване на електрически удар, които са посочени в "Електрическа безопасност", не са приложими за задвижваните с акумулаторна батерия изделия на STIHL.



#### ПРЕДУПРЕЖДЕНИЕ

- Прочетете внимателно всички указания за безопасност, инструкции, илюстрации и технически данни, с които е оборудван електроинструмента. Всякакви пропуски при спазването на инструкциите по-долу могат да причинят електрически удар, пожар и/или тежки наранявания. **Съхранявайте указанията и инструкциите за безопасност на сигурно място за по-нататъшна употреба.**

Понятието "електроинструмент", използвано при указанията за безопасност се отнася за

електроинструменти, задвижвани с ток от електрическата мрежа (с кабел за електрическо захранване от мрежата) и за електроинструменти, задвижвани с акумулаторна батерия (без кабел за електрическо захранване от мрежата).

## 24.2 Безопасност на работното място

- a) **Поддържайте Вашето работно място чисто и добре осветено.** Безредие или неосветени работни места могат да доведат до злополука.
- b) **Не работете с електрическия инструмент в застрашена от експлозия среда, в която се намират запалими течности, газове или прах.** Електроинструментите образуват искри, които могат да възпламенят праха или изпаренията.
- c) **По време на използването на електрическия инструмент дръжте децата и другите лица надалеч.** При отклоняване на вниманието можете да загубите контрол върху електрическия инструмент.

## 24.3 Електрическа безопасност

- a) **Щепселът за връзка на електрическия инструмент с мрежата трябва да съответства на контакта. Щепселът не бива да се променя по какъвто и да било начин. Не използвайте адаптерни щепсели заедно със заземени електрически инструменти.** Непроменените щепсели и съответстващите контакти намаляват риска от електрически токов удар.
- b) **Избягвайте контакт на тялото Ви със заземени повърхности като тези на тръби, отоплителни тела, електрически печки и хладилници.** Ако тялото Ви е заземено, съществува повишен риск от удар с електрически ток.
- c) **Пазете електрическите инструменти от дъжд или влага.** Проникването на вода в електрическия инструмент води до повишен риск от удар с електрически ток.
- d) **Не използвайте захранващия кабел за цели, които не са по предназначението му. Никога не използвайте захранващия кабел за носене, дърпане или за изваждане на щепсела на електрическия инструмент от контакта. Пазете захранващия кабел от топлина, масло, остри ръбове или движещи се части. Повреде-**

ните или усуканите захранващи проводници водят до повишен риск от удар с електрически ток.

- e) **Ако работите с електрически инструмент на открито, използвайте само удължителни кабели, които са подходящи за работа навън.** Употребата на удължителен кабел, който е подходящ за работа навън, намалява риска от електрически токов удар.
- f) **Ако не може да се избегне работа с електрическия инструмент във влажна среда, използвайте защитен прекъсвач срещу утечен ток.** Употребата на защитния прекъсвач с диференциална защита срещу недопустимия утечен ток намалява риска от електрически токов удар.

## 24.4 Безопасност на хора

- a) **Бъдете предпазливи, внимавайте какво правите и подхождайте разумно към работата с електрическия инструмент. Никога не използвайте електрическия инструмент, ако сте уморени или се намирате под влиянието на наркотици, алкохол или медикаменти.** Дори и само един миг на невнимание при употребата на електрическия инструмент може да доведе до сериозни наранявания.
- b) **Носете лично предпазно оборудване и винаги предпазни очила.** Носенето на лично предпазно оборудване, като прахозащитна маска, защитни обувки с предпазващи от хлъзгане подметки с грайфери, предпазна каска или антифони за защита на слуха, според вида и начина на използване на електрическия инструмент, намалява риска от наранявания.
- c) **Избягвайте неволно пускане на машината в действие. Обезателно проверете, за да сте сигурни, че електрическият инструмент е изключен, преди да го включите към мрежата за електрическо захранване и/или към акумулаторната батерия, преди да го хванете или носите.** Ако по време на пренасяне на електрическия инструмент държите пръста си на превключвателя или ако свържете електрическия инструмент във включено състояние към електрическото захранване, това може да доведе до злополуки.
- d) **Преди да включите електрическия инструмент, отстранете всички инструменти за настройка или гаечни ключове. Ако в**

някоя въртяща се част на електрическия инструмент се намира инструмент или ключ, това може да доведе до наранявания.

- e) **Избягвайте необичайни положения на тялото.** Грижете се винаги да заемате **сигурна и стабилна стойка и пазете равновесие по всяко време.** По този начин можете да контролирате електрическия инструмент в неочаквани ситуации.
- f) **Носете подходящо облекло.** Не носете широки дрехи или украшения. Пазете косите си и облеклото далеч от въртящите се части на апарата. Широките дрехи, украшенията или дългите коси могат да се закачат във въртящите се части на апарата.
- g) **Ако могат да бъдат монтирани устройства за прасосмучене или улавяне на прах, те трябва да се свържат и да се използват правилно.** Използването на прасосмучене може да намали опасностите, причинени от запрашаване.
- h) **Не проявявайте небрежност по отношение на безопасността и не пренебрегвайте правилата за техника на безопасност, дори ако след многократна употреба на електрическия инструмент вече го познавате добре.** Небрежното поведение може за броени части от секундата да доведе до тежки наранявания.

## 24.5 Използване и боравене с електрическия инструмент

- a) **Не претоварвайте електрическия инструмент.** При работа използвайте предназначения за това електрически инструмент. С подходящия електрически инструмент се работи по-добре и по-безопасно в дадения обхват на мощност.
- b) **Не използвайте електрически инструмент, чийто превключвател е дефектен.** Ако електрическият инструмент не може вече да се включва или изключва, той е опасен и трябва да се ремонтира.
- c) **Винаги изваждайте щепсела от контакта и/или отстранявайте сменяемата акумулаторна батерия преди да предприемате настройки по апарата, преди да смените частите на работния инструмент или оставяте електрическия инструмент на съхранение.** Тази предпазна мярка предотвратява

тава неволно задействане на електрическия инструмент.

- d) **Съхранявайте електрическите инструменти, които не се ползват в момента, далеч от обсега на деца.** Не позволявайте електрическият инструмент да се използва от лица, които не са запознати подробно с него или не са прочели тези инструкции. Електрическите инструменти са опасни, ако се използват от неопитни лица.
- e) **Поддържайте грижливо електрическите инструменти и работния инструмент.** Контролирайте редовно дали движещите се части функционират правилно и дали не заяждат, дали няма счупени части или части, които са така повредени, че да пречат на функционирането на електрическия инструмент. Давайте за ремонт повредените части, преди да използвате електрическия инструмент. Много злополуки се причиняват от лошо поддържани електрически инструменти.
- f) **Поддържайте електрическите инструменти винаги остри и чисти.** Грижливо поддържаните режещи инструменти с остри режещи ръбове се заклещват по-малко и се управляват по-лесно.
- g) **Използвайте електрическия инструмент, работния инструмент, работните инструменти и т.н. съгласно посочените тук инструкции.** При това съблюдавайте условията на работа и извършваната дейност. Използването на електрическите инструменти за други освен предвидените за тях цели и приложения, може да доведе до опасни ситуации.
- h) **Поддържайте ръкохватките и повърхностите на ръкохватките в сухо, чисто състояние, незамазани с масло и мазнини.** Хлъзгавите ръкохватки и повърхности на ръкохватките не позволяват стабилно обслужване и контрол на електрическия инструмент в непредвидени ситуации.

## 24.6 Използване и третиране на акумулаторния инструмент

- a) **Зареждайте акумулаторните батерии само със зарядните устройства, които са препоръчани от производителя.** За зарядно устройство, което е подходящо за определен вид акумулаторни батерии

съществува опасност от пожар, ако то се използва с други акумулаторни батерии.

- b) **Използвайте в електрическите инструменти само предназначенията за това батерии (акумулатори).** Използването на други батерии (акумулатори) може да доведе до наранявания и опасност от пожар.
- c) **Ако батерията (акумулаторът) не се използва, тя трябва да се държи далеч от кламери, монети, ключове, пирони, винтове или други малки метални предмети, които биха могли да предизвикат съединяване на късо на контактите.** Късо съединение между контактите на батерията (акумулатора) може да причини изгаряния или огън.
- d) **При погрешно използване, от батерията (акумулатора) може да изтече акумулаторна течност. Избягвайте контакт с течността. При случаен контакт с течността съответното място да се промие с вода. Ако течността попадне в очите, трябва да се потърси лекар.** Изтичащата акумулаторна течност може да причини дразнене или изгаряне на кожата.
- e) **Не използвайте повредени или променени акумулаторни батерии.** Повредените или променените акумулаторни батерии могат да имат непредвидено поведение и така да доведат до пожар, експлозия или да предизвикат опасност от нараняване.
- f) **Не подлагайте акумулаторната батерия на въздействието на огън или високи температури.** Откритият огън или температури над 130 °C (265 °F) могат да предизвикат експлозия.
- g) **Спазвайте всичките инструкции за зареждане и никога не зареждайте акумулаторната батерия или акумулаторния инструмент извън посочения в Ръководството за експлоатация температурен диапазон.** Неправилното зареждане или зареждане извън допустимия температурен диапазон може да разруши акумулаторната батерия и да увеличи опасността от пожар.

## 24.7 Сервиз

- a) **Давайте Вашия електрически инструмент за ремонт само при квалифициран и специализиран персонал и само с оригинални резервни части.** По този начин се осигурява спазването на безопасността на апарата.

По този начин се осигурява спазването на безопасността на апарата.

- b) **Никога не правете поддръжка на повредени акумулаторни батерии.** Всички дейности по поддръжката на акумулаторните батерии трябва да се извършват само от производителя или от оторизирани сервизни работилници.

## 24.8 Указания за безопасност за ножици за жив плет

**Общи указания за безопасност за ножици за жив плет**

- a) **Не използвайте ножицата за жив плет при лошо време, особено при опасност от гръмотевични бури.** Това намалява риска да бъдете ударени от мълния.
- b) **Дръжте всякакви мрежови проводници далеч от зоната на рязане.** В живия плет и храстите може да има скрити проводници, които неволно да бъдат отрязани с ножа.
- c) **Носете антифони.** Подходящите лични предпазни средства намаляват риска от загуба на слуха.<sup>13</sup>
- d) **Дръжте ножицата за жив плет само за електроизолираните дръжки, тъй като режещият нож може да попадне на скрити под повърхността електрически проводници.** Контактът на режещия нож с токопроводящ кабел под напрежение може да постави под напрежение металните части на уреда и да предизвика удар от електрически ток.
- e) **Дръжте всички части на тялото си далеч от ножа.** При движещи се ножове не се опитвайте да отстранявате нарязан материал или да държите материала за рязане. Ножовете продължават да се движат след изключването на превключвателя. Дори и само един миг на невнимание при употребата на ножицата за жив плет може да доведе до сериозни наранявания.
- f) **Уверете се, че всички превключватели са изключени и акумулаторната батерия е извадена и разединена, преди да отстраните заседналият нарязан материал или да обслужите машината.** Неочаквано задействане на ножицата за жив плет при

<sup>13</sup>Ниво на акустичното налягане > 85 dB(A)

отстраняване на заседналия материал може да доведе до наранявания.

- g) **Носете ножицата за жив плет за дръжката при спрели режещи ножове и внимавайте да не задействате превключвателя.** Правилното носене на ножицата за жив плет намалява опасността от неволно задействане и от причинено поради това нараняване от ножа.
- h) **При транспортиране или съхраняване на ножицата за жив плет винаги поставяйте предпазния калъф върху ножа.** Правилното боравене с ножицата за жив плет намалява опасността от нараняване от ножа.

## Cuprins

1	Prefață.....	292
2	Informații referitoare la acest Manual de инструкции.....	292
3	Cuprins.....	293
4	Instrucțiuni de siguranță.....	294
5	Pregătirea pentru utilizare a foarfecii pentru tuns gard viu.....	301
6	Încărcarea bateriei și a LED-urilor.....	302
7	Introducerea și scoaterea bateriei.....	303
8	Pomirea și oprirea foarfecii pentru tuns gard viu.....	303
9	Verificarea foarfecii pentru tuns gard viu și a acumulatorului.....	303
10	Lucrul cu foarfeca pentru tuns gard viu...	304
11	După lucru.....	305
12	Transportarea.....	305
13	Stocarea.....	305
14	Curățare.....	306
15	Întreținere.....	306
16	Reparare.....	307
17	Depanare.....	307
18	Date tehnice.....	309
19	Piese de schimb și accesorii.....	310
20	Eliminare.....	311
21	Declarație de conformitate EU.....	311
22	Declarația de conformitate UKCA.....	311
23	Adrese.....	312
24	Instrucțiuni generale de siguranță pentru electrouelte.....	312

## 1 Prefață

Stimată clientă, stimat client,

ne bucurăm că ați ales STIHL. Dezvoltăm și executăm produsele noastre în calitate de vârf, conform nevoilor clienților noștri. În felul acesta iau

naștere produse de mare fiabilitate chiar și în condiții de solicitare extremă.

STIHL înseamnă calitate de vârf și în domeniul de service. Atelierele noastre de specialitate oferă consiliere și instrucțiuni competente, dar și o cuprinzătoare asistență tehnică.

Compania STIHL se angajează în mod expres să protejeze natura. Aceste instrucțiuni de utilizare sunt concepute pentru a vă ajuta la utilizarea sigură și ecologică a produsului dumneavoastră STIHL pe o durată lungă de exploatare.

Vă mulțumim pentru încredere și vă dorim multă bucurie la utilizarea produsului dumneavoastră STIHL.



Dr. Nikolas Stihl

**IMPORTANT! ÎNAINTE DE UTILIZARE, CITIȚI ȘI PĂSTRAȚI INSTRUCȚIUNILE.**

## 2 Informații referitoare la acest Manual de instrucțiuni

### 2.1 Documente valabile

Sunt valabile prevederile locale privitoare la securitate.

- ▶ În plus față de acest Manual de Instrucțiuni, vă invităm să citiți, respectați și păstrați următoarele documente:
  - Informații privind siguranța pentru acumulatorii și produsele STIHL cu acumulator încorporat: [www.stihl.com/safety-data-sheets](http://www.stihl.com/safety-data-sheets)

### 2.2 Identificarea Notelor de avertizare din text



#### AVERTISMENT

- Această notă poate indica pericolele care au ca rezultat răniri grave sau decese.
  - ▶ Măsurile specificate pot împiedica rănirile grave sau decesele.

**INDICAȚIE**

- Această notă indică pericolele care pot avea ca rezultat avariarea bunurilor.
  - ▶ Măsurile specificate pot împiedica avariarea bunurilor.

**2.3 Simboluri în text**

Acest simbol se referă la un capitol din aceste instrucțiuni de folosire.

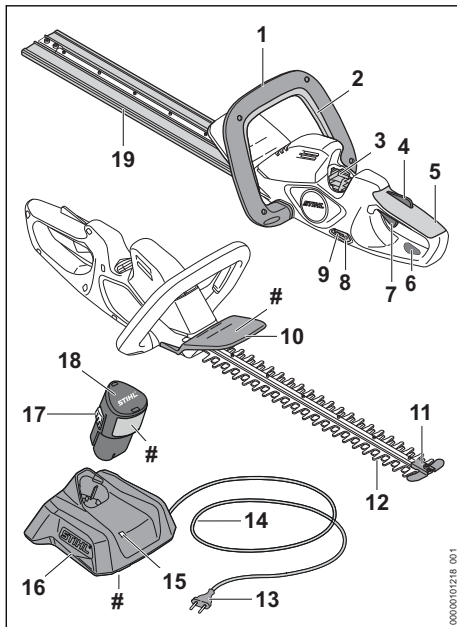
**3 Cuprins****3.1 Foarfecă pentru gard viu, acumulator și încărcător****1 Mâner de prindere**

Mânerul de prindere este utilizat pentru prinderea, dirijarea și transportarea foarfecii pentru gard viu.

**2 Mâner de comutație**

Mânerul de comutație pornește și oprește foarfeca pentru gard viu împreună cu maneta de acționare.

**3 Compartimentul acumulatorului**

Compartimentul acumulatorului adăpostește acumulatorul.

**4 Blocatorul manetei de cuplare**

Blocatorul manetei de cuplare deblochează maneta de acționare.

**5 Mâner de comandă**

Mânerul de comandă servește la operarea, susținerea și ghidarea foarfecii pentru gard viu.

**6 Inel**

Inelul servește la suspendarea foarfecii pentru gard viu.

**7 Manetă de acționare**

Maneta de acționare pornește și oprește foarfeca pentru gard viu împreună cu mânerul de comutație.

**8 Butonul**

Butonul activează LED-urile de pe foarfeca pentru gard viu.

**9 LED-uri**

LED-urile indică starea de încărcare a acumulatorului și defecțiunile.

**10 Apărătoare de mână**

Apărătoarea de mână de la mânerul de prindere protejează mâna de contactul cu cușitele tăietoare.

**11 Protecția ghidajului**

Protecția ghidajului protejează vârful cușitelor tăietoare de contactul cu obiecte.

**12 Cușite tăietoare**

Cușitele tăietoare taie materialul de tăiere.

**13 Ștecăr de rețea**

Ștecărul de rețea leagă cablul electric la o priză.

**14 Cablu electric**

Cablul electric conectează încărcătorul la ștecărul de rețea.

**15 LED-ul**

LED-ul indică starea încărcătorului.

**16 Încărcător**

Încărcătorul încarcă acumulatorul.

**17 Cârlig de blocare**

Cârligul de blocare blochează acumulatorul în compartimentul acumulatorului.

**18 Acumulator**

Acumulatorul alimentează cu energie electrică foarfeca pentru gard viu.

**19 Apărătoarea cușitului**

Apărătoarea cușitului protejează de contactul cu cușitele tăietoare.

**# Plăcuța de identificare cu seria mașinii****3.2 Simboluri**

Simbolurile de pe foarfeca pentru gard viu, acumulator și încărcător semnifică următoarele:



LED-ul se aprinde continuu sau intermitent în verde. Acumulatorul este în curs de încărcare.



LED-ul luminează intermitent roșu. Nu există contact electric între acumulator și încărcător sau încărcătorul este defect.



Nivelul de putere sonoră garantat conform Directivei 2000/14/CE în dB(A), pentru a se putea compara nivelul emisie de zgomot al produselor.



Informația de lângă simbol indică conținutul de energie al acumulatorului, conform specificațiilor din partea producătorului de celule. Conținutul de energie aflat la dispoziție pentru utilizare este mai mic.



Operați aparatul electric într-un spațiu uscat, închis.



Nu aruncați produsul la gunoii menajer.



Citiți, aprofundați și păstrați instrucțiunile de utilizare.

## 4 Instrucțiuni de siguranță

### 4.1 Simboluri de avertizare

#### 4.1.1 Foarfeca de tuns garduri vii

Simbolurile de avertizare de pe foarfeca de tuns garduri vii semnifică următoarele:



Respectați instrucțiunile de siguranță și măsurile în legătură cu acestea.



Citiți, aprofundați și păstrați instrucțiunile de utilizare.



Purtați ochelari de protecție.



Nu atingeți cuțitele tăietoare care se află în mișcare.



Scoateți acumulatorul în timpul pauzei de lucru, transportului, depozitării, lucrărilor de întreținere sau reparare.



Protejați foarfeca de tuns garduri vii împotriva ploii și umezelii.

#### 4.1.2 Acumulator

Simbolurile de avertizare de pe acumulator au următoarea semnificație:



Respectați instrucțiunile de siguranță și măsurile în legătură cu acestea.



Citiți, aprofundați și păstrați instrucțiunile de utilizare.



Protejați acumulatorul de căldură și de foc.



Nu cufundați acumulatorul în lichide.

#### 4.1.3 Încărcător

Simbolurile de avertizare de pe încărcător au următoarea semnificație:



Respectați instrucțiunile de siguranță și măsurile în legătură cu acestea.



Citiți, aprofundați și păstrați instrucțiunile de utilizare.



Protejați încărcătorul împotriva ploii și umezelii.

### 4.2 Utilizare conform destinației

Foarfeca pentru gard viu STIHL HSA 30.0 sau HSA 40.0 servește la tăierea gardurilor vii, a arbuștilor, a tufișurilor și a desiușurilor.

Este interzisă folosirea foarfecii pentru gard viu pe timp ploios.

Acumulatorul STIHL AS alimentează cu energie electrică foarfeca pentru gard viu.

Încărcătorul STIHL AL 1 încarcă acumulatorul STIHL AS.

## AVERTISMENT

- Acumulatorii și încărcătoarele care nu au fost aprobate de STIHL pentru utilizarea cu foarfeca pentru gard viu pot produce incendii și explozii. Risc de rănire gravă a persoanelor sau de deces și de pagube materiale.
  - ▶ Folosiți foarfeca pentru gard viu cu un acumulator STIHL AS.
  - ▶ Încărcați acumulatorul STIHL AS folosind un încărcător STIHL AL 1.
- În cazul în care foarfeca pentru gard viu, acumulatorul sau încărcătorul nu sunt utilizate

conform destinației, oamenii pot fi grav răniți sau uciși, iar bunurile pot fi avariate.

- ▶ Folosiți foarfeca de tuns garduri vii, acumulatorul și încărcătorul așa cum se descrie în aceste instrucțiuni de utilizare.

### 4.3 Cerințe privind utilizatorul

#### ▲ AVERTISMENT

- Utilizatorii care nu au beneficiat de instruire nu pot recunoaște sau evalua pericolele pe care le prezintă foarfeca de tuns garduri vii, acumulatorul și încărcătorul. Risc de răniri grave sau deces pentru utilizator sau alte persoane.



- ▶ Citiți, aprofundați și păstrați instrucțiunile de utilizare.

- ▶ În cazul în care foarfeca de tuns garduri vii, acumulatorul sau încărcătorul sunt înmânate altei persoane: predați și instrucțiunile de utilizare.
- ▶ Se asigură faptul că utilizatorul îndeplinește cerințele următoare:
  - Utilizatorul este odihnit.
  - Din punct de vedere fizic, senzorial și mental, utilizatorul este capabil să folosească și să lucreze cu foarfeca de tuns garduri vii, acumulatorul și încărcătorul. Utilizatorilor cu abilități fizice, senzoriale sau mentale reduse trebuie să li se permită lucrul doar sub supraveghere sau conform instrucțiunilor unei persoane responsabile.
  - Utilizatorul poate recunoaște sau evalua pericolele pe care le prezintă foarfeca de tuns garduri vii, acumulatorul și încărcătorul.
  - Utilizatorul este major sau este instruit în profesie sub supraveghere conform reglementărilor naționale corespunzătoare.
  - Utilizatorul a beneficiat de instruire din partea unui distribuitor sau profesionist STIHL înainte de a lucra cu foarfeca de tuns garduri vii și de a utiliza încărcătorul pentru prima dată.
  - Utilizatorul nu se află sub influența alcoolului, a medicamentelor sau a drogurilor.
- ▶ Dacă există neclarități: adresați-vă unui distribuitor STIHL.

### 4.4 Îmbrăcăminte și echipament

#### ▲ AVERTISMENT

- În timpul lucrului, părul lung poate fi tras în foarfeca pentru tuns gard viu. Utilizatorul poate fi rănit grav.
  - ▶ Părul lung se va strânge și asigura astfel încât să fie peste umeri.
- În timpul lucrului, obiectele pot fi proiectate cu viteze mari. Pericol de rănire a utilizatorului.



- ▶ Purtați ochelari de protecție strâmti. Ochelari de protecție adecvați, verificați conform normei EN 166 sau conform prevederilor naționale, se pot găsi în comerț cu identificarea corespunzătoare.

- ▶ Purtați o bluză strânsă pe corp cu mâneci lungi și pantaloni lungi.
- În timpul lucrului poate fi generat praf. Praful inspirat poate afecta sănătatea și poate declanșa reacții alergice.
  - ▶ Dacă se ridică praful: Purtați o mască pentru praf.
- Îmbrăcăminte neadecvată se poate prinde în copaci, arbuști și în foarfeca pentru tuns gard viu. Utilizatorii care nu folosesc îmbrăcăminte adecvată se pot răni grav.
  - ▶ Purtați haine strânse pe corp.
  - ▶ Scoateți-vă eșarfele și bijuteriile.
- În timpul lucrului, utilizatorul poate intra în contact cu cuțitele tăietoare aflate în mișcare. Utilizatorul poate fi rănit grav.
  - ▶ Purtați încălțăminte făcute din material rezistent la uzură.
  - ▶ Purtați un pantalon lung dintr-un material rezistent.
- În timpul curățării sau întreținerii, utilizatorul poate intra în contact cu cuțitele tăietoare. Pericol de rănire a utilizatorului.
  - ▶ Purtați mănuși de lucru făcute din material rezistent la uzură.
- În cazul în care utilizatorul poartă încălțăminte necorespunzătoare, acesta poate aluneca. Pericol de rănire a utilizatorului.
  - ▶ Purtați încălțăminte închisă, rigidă, cu talpă antiderapantă.

### 4.5 Spațiu de lucru și mediu

#### 4.5.1 Foarfece pentru tuns gard viu

#### ▲ AVERTISMENT

- Persoanele neautorizate, copiii și animalele nu pot recunoaște și evalua pericolele pe care le reprezintă foarfeca pentru tuns gard viu și obiectele proiectate. Persoanele neautorizate,

copiii și animalele pot fi rănite grav, iar bunurile pot fi avariate.

- ▶ Țineți la distanță de zona de lucru persoanele neimplicate, copiii și animalele.
- ▶ Foarfeca pentru tuns gard viu nu se va lăsa nesupravegheată.
- ▶ Asigurați-vă de faptul că nu este posibilă joaca copiilor cu foarfeca pentru tuns gard viu.

- Foarfeca pentru tuns gard viu nu este protejată împotriva apei. În timpul lucrului pe vreme ploioasă sau într-un mediu umed, există pericol de electrocutare. Utilizatorul poate fi rănit, iar foarfeca pentru tuns gard viu se poate deteriora.



- ▶ Nu lucrați niciodată pe vreme ploioasă și nici într-un mediu umed.

- Componentele electrice ale foarfecii pentru tuns gard viu pot produce scânteii. Scânteile pot declanșa incendii și explozii într-un mediu foarte inflamabil sau exploziv. Risc de rănire gravă a persoanelor sau de deces și de avariere a bunurilor.

- ▶ Nu lucrați niciodată într-un mediu foarte inflamabil sau exploziv.

#### 4.5.2 Acumulator

### ▲ AVERTISMENT

- Persoanele neautorizate, copiii și animalele nu pot recunoaște și evalua pericolele pe care le reprezintă acumulatorul. Persoanele neautorizate, copiii și animalele pot fi rănite grav.

- ▶ Țineți la distanță persoanele neimplicate, copiii și animalele.
- ▶ Nu lăsați acumulatorul nesupravegheat.
- ▶ Asigurați-vă de faptul că nu este posibilă joaca copiilor cu acumulatorul.

- Acumulatorul nu este protejat împotriva tuturor influențelor mediului. Dacă acumulatorul este expus la anumite influențe ale mediului, acesta se poate aprinde, exploda ori se poate deteriora iremediabil. Risc de rănire gravă a persoanelor și de pagube materiale.



- ▶ Protejați acumulatorul de căldură și de foc.
- ▶ Nu aruncați acumulatorul în foc.

- ▶ Nu încărcați, nu utilizați și nu depozitați acumulatorul la temperaturi aflate în afara intervalului specificat,  18.6.



- ▶ Nu cufundați acumulatorul în lichide.

- ▶ Nu apropiați acumulatorul de obiecte metalice mici.
- ▶ Nu expuneți acumulatorul la presiune înaltă.
- ▶ Nu expuneți acumulatorul la microunde.
- ▶ Protejați acumulatorul împotriva substanțelor chimice și a sărurilor.

#### 4.5.3 Încărcător

### ▲ AVERTISMENT

- Persoanele neautorizate și copiii nu pot recunoaște și evalua pericolele pe care le reprezintă încărcătorul și curentul electric. Persoanele neimplicate, copiii și animalele pot fi rănite grav sau poate fi provocat decesul acestora.

- ▶ Țineți la distanță persoanele neimplicate, copiii și animalele.
- ▶ Asigurați-vă că nu este posibil ca copiii să se joace cu încărcătorul.

- Încărcătorul nu este impermeabil. La desfășurarea lucrărilor pe vreme ploioasă sau într-un mediu umed, există pericol de electrocutare. Utilizatorul poate fi rănit, iar încărcătorul se poate deteriora.



- ▶ Nu lucrați niciodată pe vreme ploioasă și nici într-un mediu umed.

- Încărcătorul nu este protejat împotriva tuturor influențelor mediului. Dacă încărcătorul este expus la anumite influențe ale mediului, acesta se poate aprinde sau exploda. Risc de rănire gravă a persoanelor și de pagube materiale.

- ▶ Operați încărcătorul într-un spațiu uscat, închis.
- ▶ Nu utilizați încărcătorul într-un mediu extrem de inflamabil sau exploziv.
- ▶ Nu utilizați încărcătorul pe o bază inflamabilă.
- ▶ Nu utilizați și nu depozitați încărcătorul la temperaturi aflate în afara intervalului specificat,  18.6.

- Risc de împiedicare de cablul electric. Risc de rănire a persoanelor și de avariere a încărcătorului.

- ▶ Pozați cablul electric astfel încât nimeni să nu se poată împiedica de el.

## 4.6 Starea sigură în exploatare

### 4.6.1 Foarfeca pentru gard viu

Foarfeca pentru tuns gard viu este în stare de siguranță relevantă în cazul în care sunt îndeplinite următoarele condiții:

- Foarfeca pentru gard viu nu prezintă deteriorări.
- Foarfeca pentru gard viu este curată și uscată.
- Elementele de comandă funcționează și nu sunt modificate.
- Cuțitele tăietoare sunt montate corect.
- La această foarfecă pentru tuns gard viu au fost montate accesoriile originale STIHL.
- Accesoriile au fost montate corect.

## ▲ AVERTISMENT

- Într-o stare nesigură, componentele ar putea să nu mai funcționeze corect, iar dispozitivele de siguranță ar putea fi dezactivate. Persoanele pot fi rănite grav sau chiar omorâte.
  - ▶ Lucrați cu o foarfecă pentru gard viu nedeteriorată.
  - ▶ În cazul în care foarfeca pentru gard viu este murdară sau umedă: curățați foarfeca pentru gard viu și lăsați-o să se usuce.
  - ▶ Nu aduceți modificări foarfecii pentru gard viu.
  - ▶ În cazul în care comenzile nu mai funcționează, nu folosiți foarfeca pentru tuns gard viu.
  - ▶ Montați accesoriile originale STIHL pentru această foarfecă pentru tuns gard viu.
  - ▶ Montați accesoriul așa cum este prezentat în manualul cu instrucțiuni sau în manualul accesoriului.
  - ▶ Nu introduceți obiecte în orificiile foarfecii pentru tuns gard viu.
  - ▶ Înlocuiți panourile indicatoare uzate sau deteriorate.
  - ▶ Dacă există neclarități: adresați-vă unui distribuitor STIHL.

### 4.6.2 Cuțitul tăietor

Cuțitele tăietoare sunt în stare de siguranță corespunzătoare în cazul în care sunt îndeplinite următoarele condiții:

- Cuțitele tăietoare nu sunt avariate.
- Cuțitele tăietoare nu sunt deformate.
- Cuțitele tăietoare se mișcă ușor.
- Cuțitele tăietoare sunt ascuțite corect.
- Cuțitele tăietoare nu prezintă bavuri.

## ▲ AVERTISMENT

- Într-o stare nesigură, piese ale cuțitelor tăietoare se pot slăbi și pot fi proiectate. Se pot produce grave leziuni corporale.
  - ▶ Lucrați cu un cuțit tăietor nedeteriorat.
  - ▶ Ascuțiți și debavurați corect cuțitele tăietoare.
  - ▶ Dacă aveți neclarități, vă rugăm să vă adresați unui distribuitor STIHL.

### 4.6.3 Acumulator

Acumulatorul se află într-o stare sigură atunci când se întrunesc următoarele condiții:

- Acumulatorul nu este deteriorat.
- Acumulatorul este curat și uscat.
- Acumulatorul funcționează și nu este modificat.

## ▲ AVERTISMENT

- Dacă nu este în stare sigură, este posibil ca acumulatorul să nu mai funcționeze în siguranță. Se pot produce grave leziuni corporale.
  - ▶ Desfășurați lucrări doar cu un acumulator funcțional, care nu prezintă deteriorări.
  - ▶ Nu încărcați un acumulator deteriorat sau defect.
  - ▶ Dacă acumulatorul este murdar: curățați acumulatorul.
  - ▶ Dacă acumulatorul este ud sau umed: lăsați acumulatorul să se usuce,  18.7.
  - ▶ Nu modificați acumulatorul.
  - ▶ Nu introduceți obiecte în orificiile acumulatorului.
  - ▶ Nu conectați contactele electrice ale acumulatorului cu obiecte metalice și nu le scurtcircuitați.
  - ▶ Nu deschideți acumulatorul.
  - ▶ Înlocuiți panourile indicatoare uzate sau deteriorate.
- Dintr-un acumulator deteriorat poate curge lichid. Contactul pielii sau al ochilor cu lichidul poate produce iritații ale pielii sau ochilor.
  - ▶ Evitați contactul cu lichidul.
  - ▶ În caz de contact cu pielea: zonele de piele afectate se spală cu apă din abundență și săpun.
  - ▶ În caz de contact cu ochii: spălați ochii cel puțin 15 minute cu apă din abundență și consultați un medic.
- Un acumulator deteriorat sau defect poate emite un miros neobișnuit, poate fumege sau se poate aprinde. Risc de rănire gravă a persoanelor sau de deces și de pagube materiale.
  - ▶ Dacă acumulatorul emite un miros neobișnuit sau fum, nu folosiți acumulatorul

și păstrați-l la distanță de substanțe inflamabile.

- ▶ Dacă acumulatorul arde: stingeți-l cu un extingtor sau cu apă.

#### 4.6.4 Încărcător

Încărcătorul se află într-o stare sigură atunci când se întrunesc următoarele condiții:

- Încărcătorul nu este deteriorat.
- Încărcătorul este curat și uscat.

### ▲ AVERTISMENT

- Într-o stare nesigură, componentele ar putea să nu mai funcționeze corect, iar dispozitivele de siguranță ar putea fi dezactivate. Aceasta poate duce la leziuni corporale grave, chiar letale.
  - ▶ Folosiți un încărcător nedeteriorat.
  - ▶ Dacă încărcătorul este murdar sau umed: Curățați încărcătorul și lăsați-l să se usuce.
  - ▶ Nu modificați încărcătorul.
  - ▶ Nu introduceți obiecte în orificiile încărcătorului.
  - ▶ Nu conectați contactele electrice ale încărcătorului cu obiecte metalice (scurtcircuit).
  - ▶ Nu deschideți încărcătorul.

## 4.7 Operații

### ▲ AVERTISMENT

- În anumite situații, utilizatorul nu poate lucra în mod concentrat. Utilizatorul se poate împiedica, poate cădea și se poate răni grav.
  - ▶ Lucrați calm și metodic.
  - ▶ Atunci când iluminatul și vizibilitatea sunt reduse: Nu lucrați cu foarfeca pentru tuns gard viu.
  - ▶ Operați foarfeca pentru tuns gard viu singur.
  - ▶ Aveți grijă la obstacole.
  - ▶ Lucrați stând în picioare, menținându-vă echilibrul. Dacă trebuie să lucrați la înălțime: Folosiți o platformă pentru activități de ridicare sau o schelă sigură.
  - ▶ Dacă apar semne de oboseală: Faceți o pauză de lucru.
- În cazul în care utilizatorul lucrează deasupra nivelului umerilor, el se poate obosi devreme. Utilizatorul poate fi rănit grav.
  - ▶ Lucrați doar o perioadă scurtă deasupra nivelului umerilor.
  - ▶ Faceți pauze.
- În cazul în care cuțitele tăietoare aflate în mișcare se deplasează pe un obiect dur, dispozitivul se poate opri din scurt. Ca urmare a forțelor de reacție apărute, utilizatorul poate pierde

controlul asupra foarfecii pentru tuns gard viu și poate fi rănit grav.

- ▶ Țineți bine foarfeca pentru tuns gard viu cu ambele mâini.
- ▶ Înainte de începerea lucrărilor, uitați-vă prin gardul viu după obiecte dure și îndepărtați obiectele.
- Cuțitele tăietoare aflate în mișcare îl pot tăia pe utilizator. Utilizatorul poate fi rănit grav.
  - ▶ Nu atingeți cuțitele de tăiere aflate în mișcare.
  - ▶ Dacă cuțitele de tăiere sunt blocate de un obiect: Decuplați foarfeca pentru tuns gard viu și scoateți acumulatorul. Doar apoi puteți îndepărta obiectul.
- Dacă foarfeca pentru tuns gard viu se modifică pe durata lucrului sau dacă se comportă într-un mod nedorit, atunci aceasta se poate afla într-o stare nesigură din punct de vedere tehnic. Risc de rănire gravă a persoanelor și de avariere a bunurilor.
  - ▶ Oprii lucrul, scoateți acumulatorul și adresați-vă unui distribuitor STIHL.
- În timpul lucrului, este posibil ca foarfeca pentru tuns gard viu să producă vibrații.
  - ▶ Purtați mănuși.
  - ▶ Faceți pauze.
  - ▶ Dacă apar semne ale unei tulburări a irigației sanguine: Consultați un medic.
- În cazul în care maneta de acționare este eliberată, cuțitele tăietoare continuă să se miște timp de 1 secundă. Cuțitele tăietoare aflate în mișcare pot tăia persoane. Se pot produce grave leziuni corporale.
  - ▶ Țineți foarfeca pentru tuns gard viu de mânerul de operare și de mânerul de prindere și așteptați până când cuțitele tăietoare nu se mai mișcă.

### ▲ PERICOL

- În cazul în care se lucrează într-un mediu cu cabluri electrice, cuțitul tăietor poate intra în contact cu cablurile electrice și le poate deteriora. Risc de rănire gravă sau deces.
  - ▶ Nu lucrați în mediu unde există cabluri electrice.

## 4.8 Încărcare

### ▲ AVERTISMENT

- În timpul încărcării, un încărcător avariat sau defect poate emite un miros neobișnuit sau fum. Risc de rănire a persoanelor și de avariere a bunurilor.
  - ▶ Scoateți ștecherul de rețea din priză.

- În cazul disipării inadecvate a căldurii, este posibil ca încărcătorul să se supraîncălzească și să producă un incendiu. Risc de rănire gravă a persoanelor sau de deces și de avariere a bunurilor.
  - ▶ Nu acoperiți încărcătorul.

## 4.9 Conexiunea electrică

Contactul cu piesele aflate sub tensiune poate avea cauzele următoare:

- Cablul electric sau cablul prelungitor este deteriorat.
- Ștecărul cablului electric sau al cablului prelungitor este deteriorat.
- Priza nu este instalată corect.

## ▲ PERICOL

- Contactul cu piesele aflate sub tensiune poate avea drept urmare o electrocutare. Risc de rănire gravă sau deces.
  - ▶ Se asigură faptul că nu este deteriorat cablul electric, cablul prelungitor și ștecărele aferente.



În cazul în care cablul electric sau cablul prelungitor este deteriorat:

- ▶ Nu atingeți zona deteriorată.
- ▶ Scoateți ștecărul din priză.
- ▶ Apucați cablul electric, cablul prelungitor și ștecărele aferente numai cu mâinile uscate.
- ▶ Ștecărul de rețea al cablului electric sau al cablului prelungitor se introduce într-o priză cu contact de protecție instalată corect și asigurată.
- ▶ Încărcătorul se conectează cu ajutorul unui întrerupător de protecție la curent rezidual (30 mA, 30 ms).
- Un cablu prelungitor deteriorat sau neadecvat poate cauza o electrocutare. Persoanele pot fi rănite grav sau chiar omorâte.
  - ▶ Folosiți un cablu prelungitor cu o secțiune transversală corectă,  18.5.

## ▲ AVERTISMENT

- În timpul încărcării, o tensiune de alimentare incorectă sau o frecvență de alimentare incorectă pot avea ca rezultat o supratensiune în încărcător. Încărcătorul poate fi avariata.
  - ▶ Asigurați-vă că tensiunea la priză și frecvența la priză corespund cu datele de pe plăcuța de identificare a încărcătorului.
- Dacă încărcătorul portabil este conectat la o priză multiplă, componentele electrice se pot supraîncărca în timpul încărcării. Componentele electrice se pot încălzi și declanșa un incendiu. Risc de rănire gravă a persoanelor sau de deces și de pagube materiale.

- ▶ Asigurați-vă că specificațiile privind puterea ale prizei multiple nu sunt depășite de suma specificațiilor de pe plăcuța de identificare a încărcătorului portabil și toate aparatele electrice conectate la priza multiplă.
- Un cablu electric sau cablu prelungitor pozat greșit poate fi deteriorat, iar persoanele se pot împiedica de acesta. Persoanele se pot răni, iar cablul electric sau cablul prelungitor se pot deteriora.
  - ▶ Cablul electric sau cablul prelungitor se pozează și marchează astfel încât să nu fie posibilă împiedicarea persoanelor.
  - ▶ Cablul electric și cablul prelungitor se pozează astfel încât să nu fie întinse sau răsucite.
  - ▶ Cablul electric și cablul prelungitor se pozează astfel încât să nu fie deteriorate, îndoite, strivite sau forfecate.
  - ▶ Cablul electric și cablul prelungitor se protejează contra căldurii, uleiului și substanțelor chimice.
  - ▶ Cablul electric și cablul prelungitor se așează pe o bază uscată.
- În timpul lucrului se încălzește cablul prelungitor. Dacă nu se evacuează căldura, atunci aceasta poate declanșa un incendiu.
  - ▶ Dacă se folosește un tambur pentru cablu: derulați cablul complet de pe tambur.
- În cazul în care cablurile electrice și țevile sunt trase în perete, ele se pot deteriora dacă încărcătorul este montat pe perete. Contactul cu componentele sub tensiune poate avea ca rezultat șocul electric. Risc de rănire gravă a persoanelor și de pagube materiale.
  - ▶ Asigurați-vă de faptul că în locul prevăzut nu sunt trase în perete cabluri electrice și țevi.
- În cazul în care încărcătorul nu este montat pe perete așa cum este prezentat în acest manual de utilizare, încărcătorul sau acumulatorul poate să cadă, eventual încărcătorul se poate supraîncălzi. Risc de rănire a persoanelor și de avariere a bunurilor.
  - ▶ Montați încărcătorul pe un perete conform celor prezentate în acest manual de utilizare.
- Dacă încărcătorul cu acumulatorul introdus este montat pe un perete, acumulatorul poate cădea din încărcător. Risc de rănire a persoanelor și de avariere a bunurilor.
  - ▶ Montați mai întâi încărcătorul pe perete și apoi introduceți acumulatorul.

## 4.10 Transportarea

### 4.10.1 Foarfecă pentru tuns gard viu

#### ▲ AVERTISMENT

- În timpul transportului, foarfeca pentru tuns gard viu poate cădea sau se poate deplasa. Risc de rănire a persoanelor și de avariere a bunurilor.



- ▶ Extrageți acumulatorul.

- ▶ Glisați apărătoarea pentru cuțit peste cuțitele tăietoare astfel încât aceasta să acopere complet cuțitele tăietoare.
- ▶ Asigurați foarfeca de tuns garduri vii cu centuri de fixare, curele sau cu o plasă astfel încât aceasta să nu poată cădea și să nu se poată deplasa.

### 4.10.2 Acumulator

#### ▲ AVERTISMENT

- Acumulatorul nu este protejat împotriva tuturor influențelor mediului. Dacă acumulatorul este expus la anumite influențe ale mediului, acesta se poate deteriora, iar bunurile pot fi avariate.
  - ▶ Nu transportați un acumulator deteriorat.
  - ▶ În cazul în care în pachetul de livrare este inclusă o geantă, acumulatorul se transportă în geanta livrată.
- În timpul transportului, acumulatorul poate cădea sau se poate deplasa. Risc de rănire a persoanelor și de avariere a bunurilor.
  - ▶ Ambalați acumulatorul în ambalaj, astfel încât să nu se poată mișca.
  - ▶ Asigurați ambalajul astfel încât să nu se poată mișca.

### 4.10.3 Încărcător

#### ▲ AVERTISMENT

- În timpul transportului, încărcătorul poate cădea sau se poate deplasa. Risc de rănire a persoanelor și de avariere a bunurilor.
  - ▶ Scoateți ștecherul de rețea din priză.
  - ▶ Extrageți acumulatorul.
  - ▶ Încărcătorul se transportă în geanta livrată.
  - ▶ Dacă nu este inclusă nicio geantă în setul de livrare: Asigurați încărcătorul cu centuri de fixare, curele sau cu o plasă astfel încât aceasta să nu poată cădea și să nu se poată deplasa.
- Cablul de alimentare nu se pretează la transportul încărcătorului cu ajutorul acestuia.

Cablul de alimentare și încărcătorul se pot deteriora.

- ▶ Înfășurați cablul de racord și fixați-l la încărcător.

## 4.11 Stocarea

### 4.11.1 Foarfecă pentru tuns gard viu

#### ▲ AVERTISMENT

- Copiii nu pot recunoaște și evalua pericolele pe care le constituie foarfeca pentru tuns gard viu. Copiii pot suferi leziuni grave.



- ▶ Extrageți acumulatorul.

- ▶ Glisați apărătoarea pentru cuțit peste cuțitele tăietoare astfel încât aceasta să acopere complet cuțitele tăietoare.
- ▶ Depozitați foarfeca pentru tuns gard viu într-un loc care nu este la îndemâna copiilor.
- Contactele electrice ale foarfecii și componentele metalice se pot coroda din cauza umezelii. Foarfeca pentru tuns gard se poate deteriora.



- ▶ Extrageți acumulatorul.

- ▶ Depozitați foarfeca pentru tuns gard într-un loc curat și uscat.

### 4.11.2 Acumulator

#### ▲ AVERTISMENT

- Copiii nu pot recunoaște și evalua pericolele pe care le prezintă acumulatorul. Copiii pot suferi leziuni grave.
  - ▶ Depozitați acumulatorul într-un loc care nu este la îndemâna copiilor.
- Acumulatorul nu este protejat împotriva tuturor influențelor mediului. Dacă acumulatorul este expus la anumite influențe ale mediului, acesta se poate deteriora iremediabil.
  - ▶ Depozitați acumulatorul într-un loc curat și uscat.
  - ▶ Depozitați acumulatorul într-un spațiu închis.
  - ▶ Depozitați acumulatorul separat de foarfeca pentru gard viu.
  - ▶ Dacă acumulatorul este depozitat în încărcător: îndepărtați ștecherul de rețea și depozitați acumulatorul cu o stare de încărcare între 40 % și 60 % (2 LED-uri care luminează verde).

- ▶ Nu depozitați acumulatorul la temperaturi aflate în afara intervalului specificat,  18.6.

#### 4.11.3 Încărcător

### AVERTISMENT

- Copiii nu pot recunoaște și evalua pericolele pe care le prezintă încărcătorul. Copiii sunt în situații de risc de rănire gravă sau deces.
  - ▶ Scoateți ștecărul de rețea.
  - ▶ Depozitați încărcătorul într-un loc care nu este la îndemâna copiilor.
- Încărcătorul nu este protejat împotriva tuturor influențelor mediului. Dacă încărcătorul este expus la anumite influențe ale mediului, acesta se poate avaria.
  - ▶ Scoateți ștecărul de rețea.
  - ▶ Dacă încărcătorul este cald: lăsați încărcătorul să se răcească.
  - ▶ Depozitați încărcătorul într-un loc curat și uscat.
  - ▶ Depozitați încărcătorul într-un spațiu închis.
  - ▶ Nu depozitați încărcătorul la temperaturi aflate în afara intervalului specificat,  18.6.
- Cablul electric nu se pretează la transportarea sau suspendarea încărcătorului cu ajutorul acestuia. Cablul electric și încărcătorul se pot deteriora.
  - ▶ Apucați și țineți încărcătorul de carcasă.
  - ▶ Suspendați încărcătorul de consola de perete.

#### 4.12 Curățarea, întreținerea și repararea

### AVERTISMENT

- Înainte de curățare, întreținere sau reparare, scoateți acumulatorul pentru a împiedica pornirea din greșeală a foarfecii pentru tuns gard viu. Risc de rănire gravă a persoanelor și de pagube materiale.
  - ▶ Extrageți acumulatorul.
- Mijloacele de curățare caustice, curățarea cu jet de apă sau obiectele ascuțite pot deteriora foarfeca pentru tuns gard viu, cuțitele tăietoare, acumulatorul sau încărcătorul. În cazul în care foarfeca pentru tuns gard viu, cuțitele tăietoare, acumulatorul sau încărcătorul nu sunt curățate corespunzător, componentele s-ar putea să nu mai funcționeze corect, iar dispozitivele de











siguranță să fie scoase din funcțiune. Se pot produce grave leziuni corporale.

- ▶ Curățați foarfeca pentru tuns gard viu, acumulatorul și încărcătorul, așa cum se descrie în acest Manual de instrucțiuni.
- În cazul în care foarfeca pentru tuns gard viu, cuțitele tăietoare, acumulatorul sau încărcătorul nu sunt întreținute sau reparate corespunzător, componentele s-ar putea să nu mai funcționeze corect, iar dispozitivele de siguranță să fie scoase din funcțiune. Persoanele pot fi rănite grav sau chiar omorâte.
  - ▶ Nu încercați să efectuați dvs. înșivă operațiunile de service sau reparații asupra foarfecii pentru tuns gard viu, acumulatorului sau încărcătorului.
  - ▶ Dacă foarfeca pentru tuns gard viu, acumulatorul sau încărcătorul trebuie întreținute sau reparate: consultați un distribuitor STIHL.
  - ▶ Întrețineți cuțitele tăietoare în modul descris în acest Manual de instrucțiuni.
- În timpul curățării sau întreținerii cuțitelor tăietoare, utilizatorul se poate tăia în dinții de tăiere ascuțiți. Pericol de rănire a utilizatorului.
  - ▶ Purtați mănuși de lucru făcute din material rezistent la uzură.

## 5 Pregătirea pentru utilizare a foarfecii pentru tuns gard viu

### 5.1 Pregătirea pentru utilizare a foarfecii pentru tuns gard viu

Înainte de începerea oricăror lucrări trebuie parcurși pașii următori:

- ▶ Asigurați-vă că următoarele componente sunt într-o stare sigură:
  - Foarfecă pentru tuns gard viu,  4.6.1.
  - Cuțite tăietoare,  4.6.2.
  - Acumulator,  4.6.3.
  - Încărcător,  4.6.4.
- ▶ Verificați acumulatorul,  9.2.
- ▶ Încărcați acumulatorul complet,  6.2.
- ▶ Curățați foarfeca pentru tuns gard viu,  14.1.
- ▶ Verificați elementele de comandă,  9.1.
- ▶ Dacă etapele nu pot fi efectuate: nu folosiți foarfeca pentru tuns gard viu și apelați la un distribuitor STIHL.

## 6 Încărcarea bateriei și a LED-urilor

### 6.1 Montarea încărcătorului pe un perete

Încărcătorul poate fi montat pe un perete.

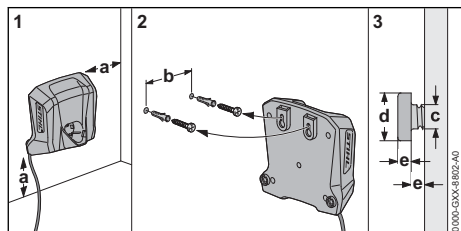

▶ Montați încărcătorul pe perete, astfel încât să se respecte următoarele condiții:

- Să fie folosite materiale de fixare corespunzătoare.
- Încărcătorul este în poziție orizontală.

Respectați următoarele mărimi:

- a = minim 100 mm
- b = 54 mm
- c = 4,5 mm
- d = 9 mm
- e = 2,5 mm

### 6.2 Încărcarea acumulatorului

Timpul de încărcare depinde de câțiva factori, de ex. temperatura acumulatorului sau temperatura ambientă. Pentru o capacitate optimă, respectați intervalele de temperatură recomandate, 17.7.18.7. Timpul de încărcare real poate fi diferit de timpul de încărcare specificat. Timpul de încărcare este disponibil la [www.stihl.com/charging-times](http://www.stihl.com/charging-times).

Când ștecărul de rețea este introdus în priză, iar acumulatorul este introdus în încărcător, procesul de încărcare pornește automat. Când acumulatorul este complet încărcat, încărcătorul se decuplează automat.

În timpul încărcării, acumulatorul și încărcătorul se încălzesc.

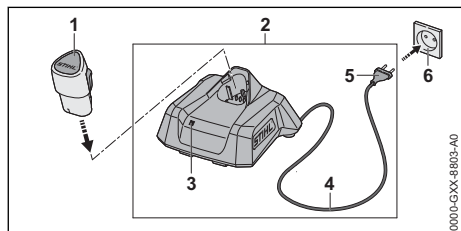

- ▶ Introduceți ștecărul de rețea (5) într-o priză de perete accesibilă (6).
- ▶ Încărcătorul (2) efectuează un autotest. LED-ul (3) se aprinde timp de aprox. 1 secundă verde și apoi aprox. 1 secundă roșu.
- ▶ Pozați cablul de racord (4).
- ▶ Introduceți acumulatorul (1) în ghidajele încărcătorului (2) și împingeți până la opritor. LED-ul (3) se aprinde continuu sau intermitent în verde. Acumulatorul (1) este în curs de încărcare.
- ▶ Dacă LED-ul (3) nu mai este aprins: Acumulatorul (1) este încărcat complet și poate fi scos din încărcătorul (2).
- ▶ Dacă nu se mai utilizează încărcătorul (2): scoateți ștecărul de rețea (5) din priză (6).

### 6.3 Indicarea stării de încărcare

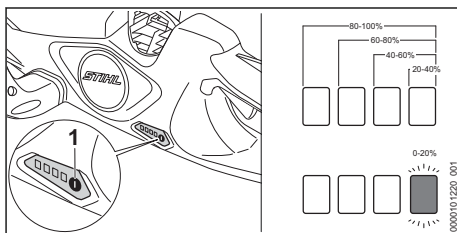

- ▶ Introduceți acumulatorul.
- ▶ Apăsăți butonul (1). LED-urile luminează verde timp de aproximativ 5 secunde și indică starea de încărcare.
- ▶ Dacă LED-ul verde se aprinde intermitent: încărcăți acumulatorul.

### 6.4 LED-uri pe foarfeca pentru gard viu

LED-urile pot indica starea de încărcare a acumulatorului sau defecțiunile. LED-urile pot lumina continuu, respectiv intermitent, verde sau roșu.

Dacă LED-urile luminează continuu sau intermitent verde, se indică nivelul de încărcare.

- ▶ Dacă LED-urile luminează continuu sau intermitent roșu: remediați defecțiunile, 17.1.

La foarfeca pentru gard viu sau la acumulator există o defecțiune.

### 6.5 LED la încărcător

LED-ul indică starea încărcătorului sau avarii. LED-ul poate lumina permanent, respectiv pâlpâi, cu culoarea verde sau roșu.

Dacă LED-ul luminează permanent sau intermitent cu culoarea verde, acumulatorul este în curs de încărcare.

- ▶ Dacă LED-ul este aprins continuu sau intermi-tent roșu: remediați avariile, 17.2.  
Există o defecțiune la încărcător sau la acu-mulator.

## 7 Introducerea și scoaterea bateriei

### 7.1 Introducerea acumulatorului

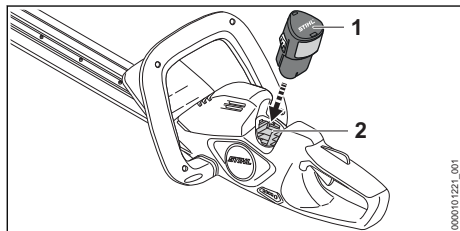

- ▶ Apăsăți acumulatorul (1) în compartimentul acumulatorului (2) până la opritor. Acumulatorul (1) se fixează cu un clic.

### 7.2 Extragerea acumulatorului

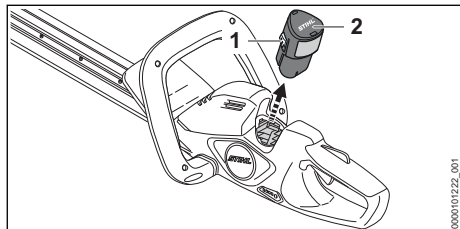

- ▶ Apăsăți ambele cârlige de blocare (1). Acumulatorul (2) este acum deblocat și poate fi scos.

## 8 Pornirea și oprirea foarfecii pentru tuns gard viu

### 8.1 Pornirea foarfecii pentru gard viu



#### AVERTISMENT

- Indiferent de ordinea în care sunt apăsa-te mânerul de comutație și maneta de acționare, foarfeca pentru gard viu accelerează și cuțitele tăietoare se pun în mișcare. În cazul în care este apăsată mai întâi maneta de acționare și apoi mânerul de comutație, utilizatorul poate pierde controlul asupra foarfecii pentru gard viu. Utilizatorul poate fi rănit grav.
  - ▶ Apăsăți mai întâi mânerul de comutație și apoi maneta de acționare.

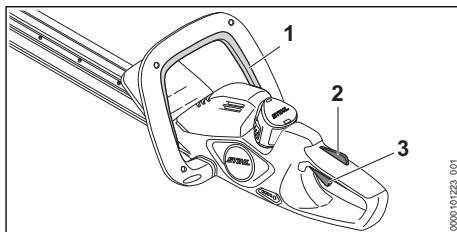

- ▶ Apăsăți mânerul de comutație (1) și mențineți-l apăsat.
- ▶ Apăsăți cu mâna și țineți apăsat blocatorul manetei de cuplare (2).
- ▶ Apăsăți maneta de acționare (3) cu degetul arătător și mențineți-o apăsată. Foarfeca pentru gard viu accelerează și cuțitele tăietoare se pun în mișcare.

### 8.2 Oprirea foarfecii pentru gard viu

- ▶ Eliberați mânerul de comutație, maneta de acționare și blocatorul manetei de cuplare.
- ▶ Așteptați aprox. timp de 1 secundă, până ce cuțitele tăietoare nu se mai mișcă.
- ▶ În cazul în care cuțitele tăietoare continuă să se miște după aprox. 1 secundă: scoateți acu-mulatorul și adresați-vă unui distribuitor STIHL. Foarfeca pentru gard viu este defectă.

## 9 Verificarea foarfecii pentru tuns gard viu și a acumula-torului

### 9.1 Verificarea elementelor de comandă

#### Blocatorul manetei de cuplare și maneta de acționare

- ▶ Extrageți acumulatorul.
- ▶ Încercați să apăsați maneta de acționare fără să apăsați blocatorul manetei de cuplare.
- ▶ În cazul în care maneta de acționare poate fi apăsată: nu folosiți foarfeca pentru gard viu și apelați la un distribuitor STIHL. Blocatorul manetei de cuplare este defect.
- ▶ Apăsăți blocatorul manetei de cuplare și mențineți-l apăsat.
- ▶ Apăsăți maneta de acționare.
- ▶ Eliberați maneta de acționare și blocatorul manetei de cuplare.

- ▶ Dacă maneta de acționare sau blocatorul manetei de cuplare sunt greu de acționat sau nu sar în poziția lor inițială: nu folosiți foarfeca pentru gard viu și apelați la un distribuitor STIHL.

Maneta de acționare sau blocatorul manetei de cuplare sunt defecte.

### Mâner de comutație

- ▶ Extrageți acumulatorul.
- ▶ Apăsăți mânerul de comutație și eliberați-l din nou.
- ▶ Dacă maneta de acționare este greu de acționat sau nu sare în poziția inițială: nu folosiți foarfeca pentru gard viu și apelați la un distribuitor STIHL. Mânerul de comutație este defect.

### Pornirea foarfecii pentru gard viu

- ▶ Introduceți acumulatorul.
- ▶ Apăsăți mânerul de comutație și eliberați-l din nou.
- ▶ În cazul în care cuțitele tăietoare s-au mișcat sau se mișcă: nu folosiți foarfeca pentru gard viu și apelați la un distribuitor STIHL. Maneta de acționare este defectă.
- ▶ Apăsăți blocatorul manetei de cuplare și mențineți-l apăsat.
- ▶ Apăsăți maneta de acționare și mențineți-o apăsată.
- ▶ Dacă se mișcă cuțitele tăietoare: nu folosiți foarfeca pentru gard viu și apelați la un distribuitor STIHL. Mânerul de comutație este defect.
- ▶ Apăsăți mânerul de comutație și mențineți-l apăsat. Cuțitele tăietoare se mișcă.
- ▶ Dacă se aprind intermitent 3 LED-uri: scoateți acumulatorul și adresați-vă unui distribuitor STIHL. La foarfeca pentru gard viu există o defecțiune.
- ▶ Eliberați mânerul de comutație. După aprox. 1 secundă, cuțitele tăietoare nu se mai mișcă.
- ▶ În cazul în care cuțitele tăietoare continuă să se miște după aprox. 1 secundă: scoateți acumulatorul și adresați-vă unui distribuitor STIHL. Foarfeca pentru gard viu este defectă.

## 9.2 Verificarea acumulatorului

- ▶ Introduceți acumulatorul.
- ▶ Apăsăți butonul de pe foarfeca pentru gard viu. LED-urile se aprind sau pâlpăie.

- ▶ Dacă LED-urile nu se aprind sau nu pâlpăie: nu folosiți foarfeca pentru gard viu și acumulatorul și apelați la un distribuitor STIHL. La foarfeca pentru gard viu sau la acumulator există o defecțiune.

## 10 Lucrul cu foarfeca pentru tuns gard viu

### 10.1 Ținerea și ghidarea foarfecii pentru tuns gard viu

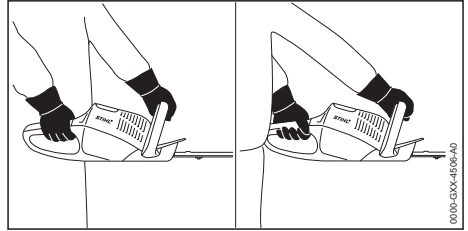

- ▶ Țineți foarfeca pentru tuns gard viu cu o mână pe mânerul de operare, astfel încât degetul mare să cuprindă mânerul de operare.
- ▶ Țineți foarfeca pentru tuns gard viu cu cealaltă mână pe mânerul de prindere astfel încât degetul mare să cuprindă mânerul de prindere.

### 10.2 Tăierea

- ▶ Îndepărtați crengile și ramurile groase cu o foarfecă pentru tăiat crengi sau cu un motofierăstrău.

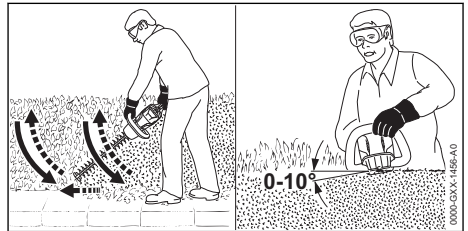

- ▶ Pe o parte a gardului viu, ghidați foarfeca pentru gard viu de jos în sus astfel încât să descrieți un arc și tăiați gardul viu.
- ▶ Coborâți foarfeca pentru gard viu fără a tăia gardul viu.
- ▶ Deplasați-o încet înainte, într-un mod controlat.
- ▶ Ghidați din nou foarfeca pentru gard viu de jos în sus astfel încât să descrieți un arc și tăiați gardul viu.
- ▶ Tăiați gardul viu în același mod și pe cealaltă parte.

- ▶ Așezați cuțitele tăietoare pe partea de sus a gardului viu astfel încât cuțitele să formeze un unghi între 0° și 10°.
- ▶ Ghidați foarfeca pentru gard viu în poziție verticală înainte și înapoi, astfel încât să descrieți un arc și tăiați gardul viu.
- ▶ Dacă se reduce performanța de tăiere: ascuțiți cuțitul tăietor.

Pentru o capacitate optimă, respectați intervalele de temperatură recomandate,  18.7.

## 11 După lucru

### 11.1 După lucru

- ▶ Decuplați foarfeca pentru tuns gard viu și scoateți acumulatorul.
- ▶ Dacă foarfeca pentru gard viu este udă: lăsați foarfeca pentru gard viu să se usuce.
- ▶ Dacă acumulatorul este ud sau umed: lăsați acumulatorul să se usuce,  18.7.
- ▶ Curățați foarfeca pentru gard viu.
- ▶ Curățați cuțitele tăietoare.
- ▶ Glisați apărătoarea pentru cuțit peste cuțitele tăietoare astfel încât aceasta să acopere complet cuțitele tăietoare.
- ▶ Curățați acumulatorul.

## 12 Transportarea

### 12.1 Transportul foarfecii pentru gard viu

- ▶ Decuplați foarfeca pentru tuns gard viu și scoateți acumulatorul.
- ▶ Glisați apărătoarea pentru cuțit peste cuțitele tăietoare astfel încât aceasta să acopere complet cuțitele tăietoare.

#### Purtarea foarfecii pentru gard viu

- ▶ Transportați foarfeca pentru gard viu cu mâna pe mânerul de prindere astfel încât cuțitele tăietoare să fie îndreptate spre spate.

#### Transportarea foarfecii pentru gard viu într-un vehicul

- ▶ Asigurați foarfeca pentru tuns gard viu, așa încât aceasta să nu poată cădea și să nu se poată deplasa.

### 12.2 Transportul acumulatorului

- ▶ Decuplați foarfeca pentru tuns gard viu și scoateți acumulatorul.
- ▶ Asigurați-vă de faptul că acumulatorul este într-o stare sigură.
- ▶ Ambalați acumulatorul astfel încât să nu se poată mișca în ambalaj.

- ▶ Asigurați ambalajul astfel încât să nu se poată mișca.

Acumulatorul se supune cerințelor privind transportul bunurilor periculoase. Acumulatorul este clasificat ca UN 3480 (baterii litiu-ion) și a fost verificat conform manualului de verificare și criteriilor UN partea III, subcapitolul 38.3.

Reglementările de transport sunt indicate în [www.stihl.com/safety-data-sheets](http://www.stihl.com/safety-data-sheets).

### 12.3 Transportul încărcătorului

- ▶ Scoateți ștecărul din priză.
- ▶ Extrageți acumulatorul.
- ▶ Înfășurați cablul de racord și fixați-l la încărcător.
- ▶ Dacă încărcătorul este transportat într-un autovehicul: Asigurați încărcătorul cu centuri de fixare, curele sau cu o plasă astfel încât încărcătorul să nu poată cădea și să nu se poată deplasa.

## 13 Stocarea

### 13.1 Depozitarea foarfecii pentru gard viu

- ▶ Decuplați foarfeca pentru tuns gard viu și scoateți acumulatorul.
- ▶ Glisați apărătoarea pentru cuțit peste cuțitele tăietoare astfel încât aceasta să acopere complet cuțitele tăietoare.
- ▶ Depozitați foarfeca pentru gard viu așa încât să se respecte următoarele condiții:
  - Foarfeca pentru gard viu nu se poate răsturna și nu se poate mișca.
  - Foarfeca pentru gard viu este depozitată într-un loc care nu se află la îndemâna copiilor.
  - Foarfeca pentru gard viu este curată și uscată.

### 13.2 Depozitarea acumulatorului

STIHL recomandă păstrarea acumulatorului într-o stare de încărcare între 40 % și 60 % (2 LED-uri care se aprind verde).

- ▶ Depozitați acumulatorul așa încât să se respecte următoarele condiții:
  - Acumulatorul este depozitat într-un loc care nu se află la îndemâna copiilor.
  - Acumulatorul este curat și uscat.
  - Acumulatorul se află într-un spațiu închis.
  - Acumulatorul este separat de foarfeca pentru tuns gard viu.
  - Dacă acumulatorul este depozitat în încărcător: îndepărtați ștecărul de rețea și depozitați acumulatorul cu o stare de încărcare între 40 % și 60 % (2 LED-uri care luminează verde).
  - Nu depozitați acumulatorul la temperaturi aflate în afara intervalului de temperatură specificat,  18.6.

### INDICAȚIE

- Dacă acumulatorul nu este depozitat conform descrierii din prezentul Manual de utilizare, acumulatorul se poate descărca profund și, astfel, poate suferi daune iremediabile.
  - ▶ Înainte de depozitare, încărcați acumulatorul descărcat. STIHL recomandă păstrarea acumulatorului într-o stare de încărcare între 40 % și 60 % (2 LED-uri care luminează verde).
  - ▶ Depozitați acumulatorul separat de foarfeca pentru gard viu.

## 13.3 Depozitarea încărcătorului

- ▶ Scoateți ștecărul din priză.

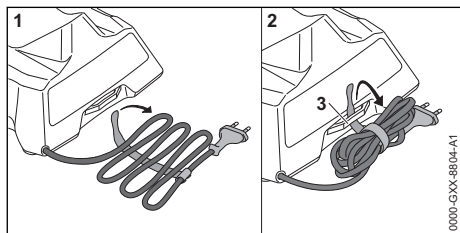

- ▶ Înfășurați cablul de racord și fixați-l la încărcător.
- ▶ Depozitați încărcătorul astfel încât să se respecte următoarele condiții:
  - Încărcătorul este depozitat într-un loc care nu se află la îndemâna copiilor.
  - Încărcătorul este curat și uscat.
  - Încărcătorul este depozitat într-un spațiu închis.
  - Încărcătorul nu este suspendat de cablul de racord sau la nivelul suportului (3) pentru cablul de racord.

- Nu depozitați încărcătorul la temperaturi aflate în afara intervalului de temperatură specificat,  18.6.

## 14 Curățare

### 14.1 Curățarea foarfecii pentru tuns gard viu

- ▶ Decuplați foarfeca pentru tuns gard viu și scoateți acumulatorul.
- ▶ Curățați foarfeca pentru tuns gard viu cu o lavetă umedă sau cu soluție STIHL pentru îndepărtarea rășinilor.
- ▶ Fantele de ventilație se curăță cu o pensulă.
- ▶ Îndepărtați materiile străine din compartimentul acumulatorului și curățați compartimentul acumulatorului folosind o lavetă curată.
- ▶ Curățați contactele electrice din compartimentul acumulatorului folosind o pensulă sau o perie moale.

### 14.2 Curățați cuțitele tăietoare.

- ▶ Decuplați foarfeca pentru tuns gard viu și scoateți acumulatorul.
- ▶ Pulverizați soluție de îndepărtare a rășinilor STIHL pe ambele părți ale cuțitelor tăietoare.
- ▶ Introduceți acumulatorul.
- ▶ Porniți foarfeca pentru tuns gard viu timp de 5 secunde. Cuțitele tăietoare se mișcă. Soluția de îndepărtare a rășinilor STIHL se distribuie uniform.

### 14.3 Curățarea bateriei

- ▶ Curățați bateria cu o lavetă umedă.

### 14.4 Curățarea încărcătorului

- ▶ Scoateți ștecărul din priză.
- ▶ Curățați încărcătorul cu o lavetă umedă.
- ▶ Curățați contactele electrice ale încărcătorului folosind o pensulă sau o perie moale.

## 15 Întreținere

### 15.1 Intervale de întreținere

Intervalele de întreținere se vor stabili în funcție de condițiile de mediu și condițiile de lucru. STIHL vă recomandă următoarele intervale de întreținere:

#### La fiecare 25 ore de funcționare

- ▶ Curățați cuțitele tăietoare.
- ▶ Ascuțiți cuțitul tăietor.

#### Anual

- ▶ Solicitați verificarea foarfecii pentru tuns gard viu de către un serviciu de asistență tehnică STIHL.

## 15.2 Ascuțirea cuțitelor tăietoare

STIHL recomandă ascuțirea cuțitelor tăietoare de către un distribuitor STIHL.



### AVERTISMENT

- Dinții de tăiere ai cuțitului tăietor sunt ascuțiți. Utilizatorul se poate tăia.
  - ▶ Purtați mănuși de lucru făcute din material rezistent la uzură.
- ▶ Decuplați foarfeca pentru tuns gard viu și scoateți acumulatorul.

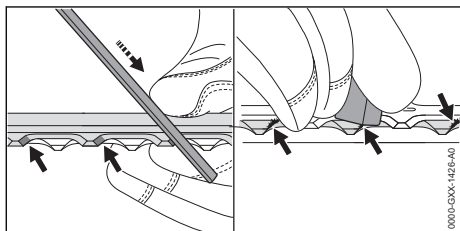

- ▶ Fiecare tăiș al cuțitului de tăiere superior se ascute cu ajutorul unei pile plate cu o mișcare spre înainte. Se respectă astfel unghiul de ascuțire,  18.2.
- ▶ Rotiți foarfeca pentru gard viu.
- ▶ Ascuțiți restul tăișurilor.
- ▶ Debavurați fiecare tăiș de jos.
- ▶ Rotiți foarfeca pentru gard viu.
- ▶ Debavurați restul tăișurilor.
- ▶ Praful generat pe durata ascuțirii cu pila se îndepărtează cu o cârpă umedă.

## 17 Depanare

### 17.1 Remedierea defecțiunilor la foarfeca pentru gard viu sau la acumulator

Defecțiunea	LED-uri pe foarfeca pentru gard viu	Cauza	Remediere
La punerea în funcțiune, foarfeca pentru gard viu nu pornește.	1 LED luminează intermitent verde.	Acumulatorul este aproape descărcat.	▶ Încărcați acumulatorul.
	1 LED luminează roșu.	Acumulatorul este prea fierbinte sau prea rece.	▶ Extrageți acumulatorul. ▶ Lăsați acumulatorul să se răcească sau să se încălzească.
	3 LED-uri luminează intermitent roșu.	La foarfeca pentru gard viu există o defecțiune.	▶ Scoateți acumulatorul și introduceți-l din nou. ▶ Porniți foarfeca pentru gard viu. ▶ Dacă cele 3 LED-uri luminează în continuare intermitent roșu: nu folosiți foarfeca pentru gard viu și apelați la un distribuitor STIHL.
		Cuțitele tăietoare se mișcă încet.	▶ Pulverizați soluție de îndepărtare a rășinilor STIHL pe ambele părți ale cuțitelor tăietoare.

- ▶ Pulverizați soluție de îndepărtare a rășinilor STIHL pe ambele părți ale cuțitelor tăietoare.
- ▶ Porniți foarfeca pentru tuns gard viu timp de 5 secunde.  
Cuțitele tăietoare se mișcă. Soluția de îndepărtare a rășinilor STIHL se distribuie uniform.
- ▶ Dacă există neclarități: adresați-vă unui distribuitor de specialitate STIHL.

## 16 Reparatore

### 16.1 Repararea foarfecii pentru tuns gard viu, a acumulatorului și a încărcătorului

Utilizatorul nu poate repara singur foarfeca pentru tuns gard viu, cuțitele tăietoare, acumulatorul și încărcătorul.

- ▶ În cazul în care foarfeca pentru tuns gard viu sau cuțitele tăietoare se deteriorează: nu folosiți foarfeca pentru tuns gard viu și apelați la un distribuitor STIHL.
- ▶ Dacă bateria este defectă sau avariată: înlocuiți bateria.
- ▶ Dacă încărcătorul este defect sau avariât: înlocuiți încărcătorul.
- ▶ În cazul în care cablul de racord este defect sau deteriorat: nu folosiți încărcătorul și solicitați înlocuirea cablului de racord de către un distribuitor STIHL.

Defecțiunea	LED-uri pe foarfeca pentru gard viu	Cauza	Remediere
			▶ Dacă cele 3 LED-uri luminează în continuare intermitent roșu: nu folosiți foarfeca pentru gard viu și apelați la un distribuitor STIHL.
	3 LED-uri luminează roșu.	Foarfeca pentru gard viu este prea caldă.	▶ Extrageți acumulatorul. ▶ Lăsați foarfeca pentru gard viu să se răcească.
	4 LED-uri luminează intermitent roșu.	Defecțiune la acumulator.	▶ Extrageți acumulatorul. ▶ Curățați contactele electrice din compartimentul acumulatorului. ▶ Introduceți acumulatorul. ▶ Porniți foarfeca pentru gard viu. ▶ Dacă cele 4 LED-uri luminează în continuare intermitent roșu: nu folosiți acumulatorul și apelați la un distribuitor STIHL.
		Conexiunea electrică dintre foarfeca pentru gard viu și acumulator este întreruptă.	▶ Extrageți acumulatorul. ▶ Curățați contactele electrice din compartimentul acumulatorului. ▶ Introduceți acumulatorul.
		Foarfeca pentru gard viu sau acumulatorul sunt umede.	▶ Lăsați foarfeca pentru gard viu sau acumulatorul să se usuce,  18.7.
		Cuțitele tăietoare se mișcă încet.	▶ Pulverizați soluție de îndepărtare a rășinilor STIHL pe ambele părți ale cuțitelor tăietoare. ▶ Dacă foarfeca pentru gard viu nu pornește când se încearcă punerea în funcțiune: nu folosiți foarfeca pentru gard viu și apelați la un distribuitor STIHL.
În timpul funcționării, foarfeca pentru gard viu se oprește.	3 LED-uri luminează roșu.	Foarfeca pentru gard viu este prea caldă.	▶ Extrageți acumulatorul. ▶ Lăsați foarfeca pentru gard viu să se răcească.
		Există o defecțiune electrică.	▶ Scoateți acumulatorul și introduceți-l din nou. ▶ Porniți foarfeca pentru gard viu.
Timpul de funcționare al foarfecii pentru gard viu este prea scurt.		Acumulatorul nu este complet încărcat.	▶ Încărcați acumulatorul complet.
		Durata de utilizare a acumulatorului este depășită.	▶ Înlocuiți acumulatorul.

## 17.2 Depanarea încărcătorului

Defecțiunea	LED-ul încărcătorului	Cauza	Remediere
Acumulatorul nu este încărcat.	LED-ul luminează roșu.	Acumulatorul este prea fierbinte sau prea rece.	▶ Lăsați acumulatorul introdus în încărcător. Încărcarea începe automat după ce s-a atins intervalul de temperatură permis.
	LED-ul pâlpâie cu roșu.	Conexiunea electrică între încărcător și acumulator.	▶ Extrageți acumulatorul. ▶ Curățați contactele electrice de pe încărcător.

Defecțiunea	LED-ul încărcătorului	Cauza	Remediere
		mulator este întreruptă.	► Introduceți acumulatorul.
		Defecțiune a încărcătorului.	► Nu folosiți încărcătorul și apelați la un distribuitor STIHL.
		Defecțiune la acumulator.	► Nu folosiți acumulatorul și apelați la un distribuitor STIHL.
Încărcătorul nu efectuează un autotest.	LED-ul nu se aprinde timp de aproximativ 1 secundă verde și aproximativ 1 secundă roșu.	Conexiunea electrică la încărcător a fost întreruptă pentru scurt timp.	► Scoateți ștecărul din priză. ► Așteptați 1 minut. ► Introduceți ștecărul de rețea în priză de contact.

## 18 Date tehnice

### 18.1 Foarfecă pentru gard viu STIHL HSA 30.0, HSA 40.0

#### HSA 30.0

- Acumulator permis: STIHL AS
- Greutate fără acumulator: 2,0 kg

#### HSA 40.0

- Acumulator permis: STIHL AS
- Greutate fără acumulator: 2,1 kg

Durata de funcționare este disponibilă la [www.stihl.com/battery-life](http://www.stihl.com/battery-life).

### 18.2 Cuțițe tăietoare

#### HSA 30.0

- Distanța între dinți: 22 mm
- Lungime de tăiere: 450 mm
- Unghiul de ascuțire: 34°

#### HSA 40.0

- Distanța între dinți: 24 mm
- Lungime de tăiere: 500 mm
- Unghiul de ascuțire: 31°

### 18.3 Acumulator STIHL AS

- Tehnologie de acumuloare: Litiu-ion
- Tensiune: 10,8 V
- Capacitatea în Ah: vezi plăcuța de identificare
- Conținutul de energie în Wh: vezi plăcuța de identificare
- Greutatea în kg: vezi plăcuța de identificare

### 18.4 Încărcător STIHL AL 1

- Tensiune nominală: vezi plăcuța de identificare
- Frecvența: a se vedea plăcuța de identificare
- Puterea nominală: a se vedea plăcuța de identificare

- Curent de încărcare: vezi plăcuța de identificare
- Conținutul maxim de energie al acumulatorului permis STIHL AS: 12,5 Ah

Tempii de încărcare sunt disponibili la [www.stihl.com/charging-times](http://www.stihl.com/charging-times).

### 18.5 Cabluri prelungitoare

Când se folosește un cablu prelungitor, firele sale trebuie să aibă minim următoarele secțiuni transversale, în funcție de tensiune și de lungimea cablului:

**Dacă tensiunea nominală de pe plăcuța de identificare este între 220 V și 240 V:**

- Lungimea cablului până la 20 m: AWG 15 / 1,5 mm<sup>2</sup>
- Lungimea cablului 20 m până la 50 m: AWG 13 / 2,5 mm<sup>2</sup>

**Dacă tensiunea nominală de pe plăcuța de identificare este între 100 V și 127 V:**

- Lungimea cablului până la 10 m: AWG 14 / 2,0 mm<sup>2</sup>
- Lungimea cablului 10 m până la 30 m: AWG 12 / 3,5 mm<sup>2</sup>

## 18.6 Limite de temperatură



### AVERTISMENT

- Acumulatorul nu este protejat împotriva tuturor influențelor mediului. Dacă acumulatorul este expus la anumite influențe ale mediului, acesta se poate aprinde sau exploda. Risc de rănire gravă a persoanelor și de pagube materiale.
  - ▶ Nu încărcăți acumulatorul la temperaturi sub - 20 °C sau peste + 50 °C.
  - ▶ Nu utilizați foarfeca pentru gard viu, acumulatorul sau încărcătorul la temperaturi sub - 20 °C sau peste + 50 °C.
  - ▶ Nu depozitați foarfeca de tuns garduri vii, acumulatorul sau încărcătorul la temperaturi sub - 20 °C sau peste + 70 °C.

## 18.7 Intervale de temperatură recomandate

Pentru o capacitate optimă a foarfecii pentru gard viu, a acumulatorului și a încărcătorului, respectați următoarele intervale de temperatură:

- Încărcare: + 5 °C până la + 40 °C
- Utilizare: - 10 °C până la + 40 °C
- Depozitare: - 20 °C până la + 50 °C

Dacă acumulatorul este încărcat, utilizat ori depozitat la temperaturi în afara intervalului de temperaturi recomandat, capacitatea acestuia poate fi redusă.

În cazul în care acumulatorul este ud sau umed, lăsați-l să se usuce de cel puțin 48 de ore la o temperatură mai mare de + 15 °C și mai mică de + 50 °C și la o umiditate mai mică de 70 %. O umiditate mai mare poate prelungi timpul de uscare.

## 18.8 Nivelurile de zgomot și vibrații

Valoarea K pentru nivelul de presiune acustică este 2 dB(A). Valoarea K pentru nivelul de putere sonoră este 2 dB(A). Valoarea K pentru valorile de vibrație este 2 m/s<sup>2</sup>.

STIHL recomandă purtarea unei căști de protecție auditivă.

### HSA 30.0

- Nivel de presiune acustică  $L_{pA}$  măsurat conform EN 62841-4-2: 82 dB(A).
- Nivel de putere sonoră  $L_{WA}$  măsurat conform EN 62841-4-2: 90 dB(A).
- Valoarea vibrațiilor  $a_{hv}$  măsurată conform EN 62841-4-2
  - Mâner de comandă: 1,4 m/s<sup>2</sup>.

- Mâner de prindere: 1,9 m/s<sup>2</sup>.

### HSA 40.0

- Nivel de presiune acustică  $L_{pA}$  măsurat conform EN 62841-4-2: 82 dB(A).
- Nivel de putere sonoră  $L_{WA}$  măsurat conform EN 62841-4-2: 90 dB(A).
- Valoarea vibrațiilor  $a_{hv}$  măsurată conform EN 62841-4-2
  - Mâner de comandă: 1,4 m/s<sup>2</sup>.
  - Mâner de prindere: 1,9 m/s<sup>2</sup>.

Valorile nivelurilor indicate ale vibrațiilor au fost măsurate conform unei metode de testare standardizate și pot fi folosite pentru compararea aparatelor electrice. Valorile efective ale vibrațiilor ce survin pot să difere de valorile indicate, în funcție de modul de utilizare. Valorile indicate ale vibrațiilor se pot întrebuița pentru o primă estimare a solicitării din punct de vedere al vibrațiilor. Solicitarea efectivă prin vibrații trebuie estimată. Pot fi astfel luați în considerare timpii în care aparatul electric este deconectat și aceia în care a funcționat însă fără a fi sub sarcină.

Informații referitoare la conformitatea cu Directiva pentru vibrații 2002/44/CE sunt disponibile la [www.stihl.com/vib](http://www.stihl.com/vib).

## 18.9 REACH

REACH este Regulamentul european referitor la înregistrarea, evaluarea și autorizarea substanțelor chimice.

Informații referitoare la conformarea Regulamentului REACH sunt date la [www.stihl.com/reach](http://www.stihl.com/reach).

## 19 Piese de schimb și accesorii

### 19.1 Piese de schimb și accesorii

**STIHL** Aceste simboluri identifică piesele de schimb originale STIHL și accesorii originale STIHL.

STIHL recomandă folosirea pieselor de schimb originale STIHL și a accesoriilor originale STIHL.

Piese de schimb și accesorii ale altor producători nu pot fi evaluate de STIHL referitor la fiabilitate, siguranță și potrivire în pofida monitorizării continue a pieței, iar STIHL nu poate recomanda utilizarea acestora.

Piese de schimb și accesorii originale STIHL se pot procura de la un distribuitor STIHL.

## 20 Eliminare

### 20.1 Eliminarea foarfecii pentru tuns gard viu, a acumulatorului și a încărcătorului

Informațiile referitoare la eliminare pot fi obținute din partea administrației locale sau din partea unui distribuitor de specialitate STIHL.

O eliminare necorespunzătoare poate dăuna sănătății și mediului.

- ▶ Produsele STIHL și ambalajul acestora trebuie livrate pentru reciclare la un centru de colectare adecvat, conform prevederilor locale.
- ▶ Nu eliminați împreună cu gunoiul menajer.

## 21 Declarație de conformitate EU

### 21.1 Foarfecă pentru gard viu STIHL HSA 30.0, HSA 40.0

ANDREAS STIHL AG & Co. KG  
Badstraße 115  
D-71336 Waiblingen

Germania

declară cu propria răspundere, că

- Model: Foarfecă de tuns garduri vii cu acumulator
- Marca: STIHL
- Tip: STIHL HSA 30.0, HSA 40.0
- Identificator de serie: HA08

este conformă cu cerințele Directivelor relevante 2011/65/UE, 2006/42/CE, 2014/30/UE și 2000/14/CE și a fost creată și produsă în conformitate cu versiunile diverselor standarde aplicabile la respectivele date de producție: EN 55014-1, EN 55014-2, EN 62841-1 și EN 62841-4-2.

Procedee folosite pentru evaluarea conformității conform Directivei 2000/14/CE, anexa V.

#### HSA 30.0

- Nivel de putere sonoră măsurat: 90 dB(A)
- Nivel de putere sonoră garantat: 92 dB(A)

#### HSA 40.0

- Nivel de putere sonoră măsurat: 90 dB(A)
- Nivel de putere sonoră garantat: 92 dB(A)

Documentele tehnice sunt păstrate de Departamentul de autorizare produse al ANDREAS STIHL AG & Co. KG.

Anul producției, țara producătoare și codul utilajului sunt indicate pe foarfeca pentru gard viu.

Waiblingen, 09.03.2023

ANDREAS STIHL AG & Co. KG

reprezentat de 

Robert Olma, Vice President, Regulatory Affairs & Global Governmental Relations

## 22 Declarația de conformitate UKCA

### 22.1 Foarfece pentru gard viu STIHL HSA 30.0, HSA 40.0

**UK  
CA**

ANDREAS STIHL AG & Co. KG  
Badstraße 115  
D-71336 Waiblingen

Germania

declară cu propria răspundere, că

- Model: Foarfecă de tuns garduri vii cu acumulator
- Marca: STIHL
- Tip: HSA 30.0, HSA 40.0
- Identificator de serie: HA08

este conformă cu cerințele Regulamentelor UK The Restriction of the Use of Certain Hazardous Substances in Electrical and Electronic Equipment Regulations 2012, Supply of Machinery (Safety) Regulations 2008, Electromagnetic Compatibility Regulations 2016 și Noise Emission in the Environment by Equipment for use Outdoors Regulations 2001 relevante și a fost creată și produsă în conformitate cu versiunile următoarelor standarde aplicabile la respectivele date de producție: EN 55014-1, EN 55014-2, EN 62841-1 și EN 62841-2.

Procedee folosite pentru evaluarea conformității conform directivei pentru Regatul Unit Noise Emission in the Environment by Equipment for use Outdoors Regulations 2001 Schedule 8.

#### HSA 30.0

- Nivel de putere sonoră măsurat: 90 dB(A)
- Nivel de putere sonoră garantat: 92 dB(A)

#### HSA 40.0

- Nivel de putere sonoră măsurat: 90 dB(A)
- Nivel de putere sonoră garantat: 92 dB(A)

Documentele tehnice sunt păstrate de ANDREAS STIHL AG & Co. KG.

Anul producției, țara producătoare și codul utilajului sunt indicate pe foarfeca pentru gard viu.

Waiblingen, 09.03.2023

ANDREAS STIHL AG & Co. KG

reprezentat de



Robert Olma, Vice President, Regulatory Affairs & Global Governmental Relations

## 23 Adrese

www.stihl.com

## 24 Instrucțiuni generale de siguranță pentru electrounele

### 24.1 Introducere

Acest capitol descrie instrucțiunile generale de siguranță formulate în standardul european EN/IEC 62841 pentru electrounele manuale, acționate cu motor.

STIHL trebuie să reproducă aceste texte.

Indicațiile de securitate precizate la "Siguranță electrică" cu privire la evitarea electrocutărilor nu se aplică produselor cu acumulator STIHL.



#### AVERTISMENT

- **Citiți toate indicațiile de siguranță, instrucțiunile, imaginile și datele tehnice, cu care este prevăzută această electrouneală.** Nerespectarea următoarelor instrucțiuni poate cauza electrocutare, incendii și/sau grave răniri. **Păstrați toate instrucțiunile de siguranță și indicațiile pentru a fi folosite ulterior.**

Termenul întrebuințat în cadrul instrucțiunilor de siguranță "Electrouneală" se referă la electrounele utilizate în rețea (cu cablu de rețea) și electrounele acționate prin acumulator (fără cablu de rețea).

### 24.2 Siguranța la locul de muncă

- a) **Mentțineți curățenia la locul de muncă, precum și bunele condiții de luminozitate.** Zonele de lucru aflate în dezordine sau fără luminozitate pot duce la accidente.
- b) **Nu întrebuințați unealta electrică în zone cu potențial exploziv, în spații în care se găsesc lichide inflamabile, gaze sau praf.** Unelele

electrice produc scântei care la rândul lor ar putea aprinde praful sau aburii.

- c) **În timpul utilizării unelei electrice țineți la distanță copiii și alte persoane.** În cazul distragerii atenției ați putea pierde controlul asupra unelei electrice.

### 24.3 Siguranța electrică

- a) **Ștecherul unelei electrice trebuie să corespundă prizei electrice. Nu se vor aduce modificări ștecherului. Nu întrebuințați adaptoare la ștecher împreună cu unelele electrice cu împământare.** Ștecherule nemodificate și prizele electrice corespunzătoare reduc riscul unei eventuale electrocutări.
- b) **Evitați contactul unor părți ale corpului cu suprafețele conducătoare, cum ar fi cele ale țevilor, instalațiilor de încălzire, cuptoarelor și frigiderelor.** Apare un risc crescut de electrocutare atunci când corpul dumneavoastră devine conducător electric.
- c) **Protejați unelele electrice de ploaie și umezeală.** Pătrunderea apei într-o unealtă electrică sporește riscul electrocutării.
- d) **Cablul de racord nu se va întrebuința în alte scopuri. Nu folosiți niciodată cablul de racord pentru purtare, tragere sau pentru scoaterea ștecherului de la unealta electrică. Protejați cablul de căldură, ulei, muchii ascuțite sau piese mobile.** Cablurile avariate sau încurcate cresc riscul electrocutării.
- e) **Când întrebuințați o unealtă electrică în aer liber, utilizați numai cabluri prelungitoare destinate și pentru exterior.** Utilizarea unui cablu prelungitor destinat spațiilor din exterior reduce riscul electrocutării.
- f) **Atunci când utilizarea unei unele electrice în mediu umed este inevitabilă, întrebuințați un întrerupător cu protecție la curenți paraziți.** Utilizarea întrerupătorului cu protecție la curenți paraziți reduce riscul electrocutării.

### 24.4 Siguranța persoanelor

- a) **Fiți vigilenți, acordați atenție la ceea ce faceți și acționați prevăzător atunci când lucrați cu scula electrică. Nu întrebuințați electrouneala dacă sunteți obosit sau vă aflați sub influența drogurilor, alcoolului sau medicamentelor.** Un moment de neatenție în timpul întrebuințării unelei electrice poate duce la grave răniri.
- b) **Purtați echipament personal de protecție și întotdeauna ochelari de protecție.** Purtarea

echipamentului personal de protecție, precum mască antipraf, cizme de protecție stabile la alunecare, cască de protecție sau cască antifonică, în funcție de tipul și modul de utilizare a unelei electrice, micșorează riscul apariției rănilor.

- c) **Evitați pornirea accidentală. Asigurați-vă că electroueltele este oprită înainte de a o conecta la sursa de curent electric și/sau acumulator, de a o prinde sau de a o transporta.** Dacă, la transportarea unelei electrice, țineți degetul pe comutator sau dacă unealta electrică este pornită în momentul conectării la sursa de curent electric, pot apărea accidente.
- d) **Înainte de pornirea unelei electrice îndepărtați sculele de reglaj sau șurubelnițele.** Prezența unei unelte sau chei la o piesă rotativă a unelei electrice, poate cauza răni.
- e) **Adoptați întotdeauna o poziție corectă a corpului. Asigurați o poziție sigură și păstrați-vă permanent echilibrul corporal.** Astfel veți putea avea un mai bun control asupra unelei electrice în situații imprevizibile.
- f) **Purtați îmbrăcăminte corespunzătoare. Nu purtați îmbrăcăminte lejeră sau bijuterii. Asigurați distanța corespunzătoare între păr și îmbrăcăminte față de piesele mobile.** Îmbrăcăminte largă, bijuteriile sau părul lung s-ar putea prinde de componentele mobile.
- g) **În cazul în care sunt montate echipamente de scoatere și de colectare a prafului, acestea trebuie conectate și folosite în mod corespunzător.** Utilizarea unui aspirator poate reduce pericolele provocate de praf.
- h) **Nu vă lăsați ghidați de un fals sentiment de securitate și nu ignorați regulile de siguranță referitoare la uneltele electrice, chiar dacă sunteți familiarizați cu unealta electrică, în urma unei utilizări frecvente.** Acționarea cu neglijență poate duce la răni grave în decurs de câteva secunde.

## 24.5 Manipularea și utilizarea unelei electrice

- a) **Nu suprasolicitați unealta electrică. Întrebuințați numai uneltele electrice special destinate profilului muncii dumneavoastră.** Cu ajutorul sculei electrice potrivite lucrați mai bine și mai sigur în domeniul de performanță indicat.
- b) **Nu folosiți uneltele electrice care au comutatorul defect.** O unealtă electrică care nu mai

poate fi pornită sau oprită, prezintă pericol și trebuie reparată.

- c) **Scoateți ștecherul din priză și/sau îndepărtați acumulatorul înainte de a efectua reglaje la aparat, de a schimba piesele accesori sau de a scoate din funcțiune aparatul.** Aceste măsuri de precauție împiedică pornirea accidentală a unelei electrice.
- d) **Nu păstrați electroueltele neutilizate la îndemâna copiilor. Nu permiteți exploatarea unelei electrice de către persoane care nu dețin experiență în utilizare sau care nu au citit aceste instrucțiuni.** Uneltele electrice prezintă pericol dacă sunt întrebuințate de persoane neexperimentate.
- e) **Uneltele electrice necesită îngrijire. Controlați dacă piesele mobile funcționează ireproșabil și nu se prind, dacă piesele nu sunt sparte sau avariate astfel încât să influențeze funcționarea unelei electrice. Piesele avariate se vor repara înainte de utilizarea unelei electrice.** Multe accidente provin de la uneltele electrice întreținute necorespunzător.
- f) **Mențineți uneltele tăietoare ascuțite și curate.** Uneltele tăietoare cu muchii tăietoare ascuțite întreținute cu atenție se prind mai puțin și sunt mai ușor de ghidat.
- g) **Utilizați electroueltele, unealta de intervenție, uneltele de intervenție etc. corespunzător instrucțiunilor acestora. Luați în considerare condițiile de lucru și activitatea care trebuie efectuată.** Întrebuințarea uneltelor electrice în alte scopuri decât cele special prevăzute poate duce la situații periculoase.
- h) **Păstrați mânerul și suprafețele de prindere uscate, curate și lipsite de ulei și grăsimi.** Mânerul și suprafețele de prindere alunecoase nu permit o operare și un control al unelei electrice în condiții de siguranță în caz de situații neprevăzute.

## 24.6 Manipularea și utilizarea unelei cu acumulator

- a) **Încărcați acumulatorul numai cu încărcătoarele recomandate de fabricant.** La un încărcător adecvat unui anumit tip de acumulator, există pericolul de incendiu dacă acesta este utilizat cu alte acumulatori.
- b) **Întrebuințați numai acumulatori prevăzuți special pentru uneltele electrice.** Utilizarea altor acumulatori poate conduce la răni și pericol de incendiu.

- c) **Nu țineți acumulatorul în apropierea agrafelor de birou, monedelor, cheilor, acelor, șuruburilor sau altor obiecte metalice care ar putea duce la formarea de punți cu contactele.** Un scurtcircuit cu contactele acumulatorului poate duce la arderi sau incendii.
- d) **În cazul utilizării necorespunzătoare lichidului din acumulator s-ar putea revărsa. Evitați contactul cu acesta. În cazul unui contact accidental, clătiți bine cu apă. Dacă lichidul ajunge la ochi, apelați la ajutorul unui medic.** Lichidul revărsat al acumulatorului poate duce la iritații sau arsuri ale pielii.
- e) **Nu utilizați un acumulator deteriorate sau modificat.** Acumulatorii deteriorate sau modificate se pot comporta impredictibil și pot cauza un incendiu, explozie sau rănire.
- f) **Nu expuneți acumulatorul la foc sau la temperaturi ridicate.** Focul sau temperaturile de peste 130 °C (265 °F) pot cauza explozii.
- g) **Urmați toate instrucțiunile referitoare la încărcare și nu încărcați niciodată acumulatorul sau unealta cu acumulator în afara intervalului de temperatură specificat în manualul de instrucțiuni.** Încărcarea incorectă sau încărcarea în afara intervalului de temperatură admis poate distruge acumulatorul și crește riscul de incendiu.
- b) **Țineți toate cablurile de rețea afară din zona de tăiere.** Cablurile pot fi ascunse în desigurii și tufișuri și pot fi tăiate de cuțit.
- c) **Purtați cască de protecție auditivă.** Echipamentul de protecție personal adecvat reduce riscul de pierdere a auzului.<sup>14</sup>
- d) **Țineți foarfeca pentru gard viu numai de suprafețele de prindere izolate deoarece cuțitul tăietor poate să atingă cabluri electrice ascunse.** Contactul cuțitului cu un cablu electric sub tensiune poate pune părțile metalice ale utilajului sub tensiune și cauzează electrocutare.
- e) **Membrele se țin la distanță de cuțit. Nu încercați să îndepărtați materialul rezultat din tăiere sau să țineți ferm materialul care trebuie tăiat în timp ce cuțitele se află în mișcare.** Cuțitele se mișcă în continuare după oprirea comutatorului. Un moment de neatenție la utilizarea foarfecii pentru gard viu poate duce la grave răniri.
- f) **Asigurați-vă că sunt oprite toate comutatoarele și că acumulatorul este scos sau decuplat înaintea îndepărtării materialului de tăiere blocat sau înainte de efectuarea lucrărilor de întreținere asupra mașinii.** O punere în funcțiune neașteptată a foarfecii pentru gard viu în timpul îndepărtării materialului blocat poate cauza accidentări grave.

## 24.7 Service

- a) **Pentru repararea unei electrice adresați-vă numai personalului calificat de specialitate și numai cu piese originale de schimb.** Astfel se garantează păstrarea siguranței unei electrice.
- b) **Nu faceți niciodată service la acumulatorii deteriorați.** Toate lucrările de întreținere a acumulatorului trebuie efectuate doar de către producător sau de unitățile de service autorizate.
- g) **Purtați foarfeca pentru gard viu cu cuțitul oprit, folosind mânerul și asigurați-vă de faptul că nu acționați comutatorul.** Purtarea corectă a foarfecii pentru gard viu reduce pericolul operării accidentale și, prin urmare, accidentarea cauzată de cuțit.
- h) **La transportul sau depozitarea foarfecii pentru gard viu trageți întotdeauna capacul peste cuțite.** Folosirea corespunzătoare a foarfecii pentru gard viu reduce pericolul de rănire prin tăiere.

## 24.8 Instrucțiuni de siguranță pentru foarfece de tuns garduri vii

### Instrucțiuni de siguranță generale pentru foarfece pentru gard viu

- a) **Nu folosiți foarfeca pentru gard viu pe vreme rea, mai ales dacă există risc de furtună.** Aceasta reduce pericolul de lovire de trăsnet.

<sup>14</sup>Nivelul presiunii sonore > 85 dB(A)



[www.stihl.com](http://www.stihl.com)



0458-037-9801-A



0458-037-9801-A