

Përfaqësues de



Matthias Fleischer, Shef i Zhvillimit të
Produkteve

Përfaqësues de



Sven Zimmermann, Drejtues i departamentit të
Cilësisë

23 Adresat

www.stihl.com

Spis treści

1	Przedmowa.....	331
2	Informacje o instrukcji użytkowania.....	331
3	Przegląd.....	332
4	Wskazówki dotyczące bezpieczeństwa pracy.....	333
5	Przygotowanie motopompy do pracy.....	337
6	Podłączenie do źródła wody.....	338
7	Tankowanie motopompy i wlewanie oleju silnikowego.....	339
8	Uruchamianie i wyłączanie silnika.....	340
9	Sprawdzanie motopompy.....	340
10	Praca przy użyciu motopompy.....	340
11	Po zakończeniu pracy.....	341
12	Transport.....	341
13	Przechowywanie.....	341
14	Czyszczenie.....	341
15	Konserwacja.....	341
16	Naprawa.....	342
17	Rozwiązywanie problemów.....	342
18	Dane techniczne.....	343
19	Części zamienne i akcesoria.....	344
20	Utylizacja.....	345
21	Deklaracja zgodności UE.....	345
22	Deklaracja zgodności UKCA.....	345
23	Adresy.....	346

1 Przedmowa

Szanowni Państwo,

dziękujemy za zakup produktu marki STIHL. STIHL projektuje i produkuje urządzenia o najwyższej jakości, które w pełni spełniają oczekiwania klientów. Produkowane przez nas urządzenia wyróżniają się najwyższą niezawodnością nawet w najcięższych warunkach pracy.

Marka STIHL to również najwyższej klasy obsługa klienta. Nasi sprzedawcy oferują fachowe doradztwo, pomoc w doborze odpowiednich produktów oraz kompleksowe wsparcie techniczne.

Firma STIHL przywiązuje szczególną wagę do zrównoważonego rozwoju i ochrony środowiska. Celem niniejszej instrukcji obsługi jest zapewnienie bezpiecznej i przyjaznej dla środowiska eksploatacji produktu STIHL przez długi okres użytkowania.

Dziękujemy Państwu za zaufanie. Życzymy satysfakcji z użytkowania produktu marki STIHL.



Dr Nikolas Stihl

WAŻNE! PRZECZYTAĆ PRZED UŻYCIEM I ZACHOWAĆ.

2 Informacje o instrukcji użytkowania

2.1 Obowiązujące dokumenty

Niniejsza instrukcja obsługi jest tłumaczeniem oryginalnej instrukcji obsługi Producenta w rozumieniu dyrektywy WE 2006/42/EC.

Obowiązują lokalne przepisy bezpieczeństwa.

- ▶ Oprócz tej instrukcji obsługi należy dokładnie zapoznać się z następującymi dokumentami i je przechowywać:
 - Instrukcja obsługi i opakowanie stosowanego węża
 - Instrukcja obsługi silnika STIHL EHC 605.0/705.0

2.2 Ostrzeżenia w treści instrukcji

 **OSTRZEŻENIE**

- Ten piktogram oznacza możliwe zagrożenie poważnym lub wręcz śmiertelnym wypadkiem.
 - ▶ Oznaczone nim środki mogą zapobiec poważnemu lub śmiertelnemu wypadkowi.

WSKAZÓWKA

- Ten piktoqram oznacza potencjalne zagrożenie szkodami w mieniu.
 - ▶ Oznaczone nim środki mogą zapobiec szkodom w mieniu.

2.3 Symbole w tekście

Symbol ten odsyła do określonego rozdziału w niniejszej instrukcji obsługi.

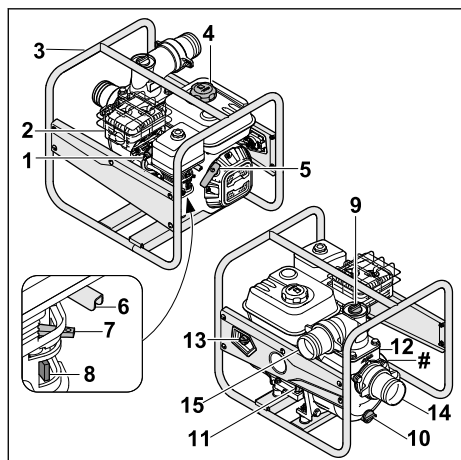
3 Przegląd**3.1 Motopompa do wody**

- 1 Nasadka świecy zapłonowej**
Nasadka świecy zapłonowej łączy przewód zapłonowy ze świecą zapłonową.
- 2 Tłumik**
Tłumik redukuje emisję hałasu z motopompy.
- 3 Rama**
Rama służy do ochrony i transportu motopompy.
- 4 Korek zbiornika paliwa**
Korek zbiornika paliwa zamyka zbiornik paliwa.
- 5 Uchwyt linki rozrusznika**
Uchwyt linki rozrusznika służy do uruchamiania silnika.
- 6 Dźwignia gazu**
Dźwignia gazu służy do zwiększania prędkości obrotowej silnika.
- 7 Dźwignia przepustnicy rozruchowej**
Dźwignia przepustnicy rozruchowej służy do rozruchu silnika.

- 8 Zawór paliwa**
Zawór paliwa przerywa dopływ paliwa.

- 9 Korek**
Korek zamyka otwór służący do wlewania wody.

- 10 Korek**
Korek zamyka otwór służący do spuszczenia wody.

- 11 Korek zbiornika oleju silnikowego z przodu**
Korek wlewu oleju silnikowego zamyka otwór służący do wlewania oleju silnikowego.

- 12 Korek zbiornika oleju silnikowego z tyłu**
Korek zbiornika oleju silnikowego zamyka otwór służący do sprawdzania poziomu oleju.

- 13 Wyłącznik główny**
Wyłącznik główny służy do uruchamiania i wyłączania silnika.

- 14 Otwór ssawny**
Otwór ssawny służy do podłączania węża ssawnego.

- 15 Otwór wylotowy**
Otwór wylotowy służy do podłączania węża tłocznego.

Tabliczka znamionowa z numerem maszyny

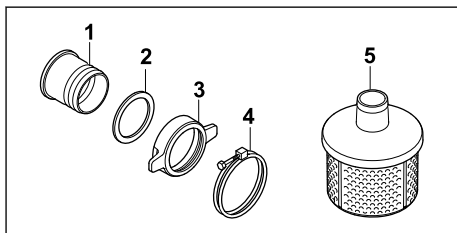
3.2 Elementy do podłączania wężu

- 1 Króciec**
Króciec służy do podłączania węża.
- 2 Uszczelka**
Uszczelka uszczelnia króciec.
- 3 Nakrętka złączna**
Nakrętka złączna mocuje króciec do motopompy.
- 4 Opaska zaciskowa**
Opaska zaciskowa mocuje wąż na krócu.
- 5 Kosz ssawny**
Kosz ssawny filtruje zasysaną wodę.

3.3 Symbole

Symbole mogą znajdować się na motopompie, silniku lub krótcu wlewowym oleju i mają następujące znaczenie:



Zawór paliwa otwiera się lub zamyka przez przesunięcie regulatora.



Podczas uruchamiania zimnego silnika spalinowego należy przymknąć przepustnicę rozruchową.



Przestrzegać napełnienia wymaganą objętością oleju silnikowego.



Zapoznać się dokładnie z instrukcją obsługi i ją przechowywać.



Przed uruchomieniem silnika należy wlać olej silnikowy.



Ten symbol oznacza dźwignię regulacji obrotów.

4 Wskazówki dotyczące bezpieczeństwa pracy

4.1 Symbole ostrzegawcze

Znaczenie symboli ostrzegawczych na motopompie:



Zwrócić uwagę na wskazówki bezpieczeństwa i środki dotyczące bezpieczeństwa.



Zapoznać się dokładnie z instrukcją obsługi i ją przechowywać.



Założyć nauszники ochronne.



Nie wdychać spalin.



Nie dotykać gorących powierzchni.



Nie tankować, gdy silnik pracuje lub jest rozgrzany.

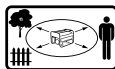

Zachować odpowiednią odległość od przedmiotów i osób postronnych.

4.2 Użytkowanie zgodne z przeznaczeniem

Motopompa do wody STIHL WP 600.0 służy do pompowania wody słodkiej na maksymalną wysokość 31 m z maksymalnej głębokości 7 m. Motopompę można stosować tylko jako samodzielne urządzenie.

Motopompa do wody STIHL WP 600.0 nie może być używana w następujących zastosowaniach:

- pompowanie benzyny, oleju, rozcieńczalników, rozpuszczalników ani innych podobnych materiałów;
- pompowanie kwasów, zasad, zasad ani innych podobnych materiałów;
- pompowanie płynnej żywności;
- pompowanie słonej wody;
- pompowanie wody o temperaturze powyżej 40°C.

WSKAZÓWKI

- Lokalne przepisy i instrukcje określają pobór wody z wód powierzchniowych.
 - ▶ Należy przestrzegać lokalnych przepisów i się do nich stosować.

▲ OSTRZEŻENIE

- Eksploatacja motopompy do wody w sposób niezgodny z przeznaczeniem może spowodować poważne obrażenia ciała lub śmierć osób oraz szkody materialne.
 - ▶ Użytkować motopompę do wody w sposób opisany w niniejszej instrukcji obsługi.

4.3 Wymagania dotyczące użytkownika

▲ OSTRZEŻENIE

- Użytkownicy, którzy nie zostali poinstruowani, nie są w stanie rozpoznać ani oszacować zagrożeń spowodowanych przez motopompę. Możliwość poważnego zranienia lub śmierci użytkownika albo innych osób.



- ▶ Zapoznać się dokładnie z instrukcją obsługi i ją przechowywać.

- ▶ Jeżeli motopompa będzie przekazywana innej osobie, wraz z urządzeniem należy przekazać instrukcję obsługi.

- ▶ Użytkownik musi spełnić następujące wymagania:
 - Użytkownik powinien być wypoczęty.
 - Użytkownik powinien być zdolny pod względem fizycznym, sensorycznym oraz psychicznym do obsługi motopompy i wykonywania pracy. Jeżeli użytkownik jest do tego zdolny w ograniczonym zakresie pod względem fizycznym, sensorycznym lub psychicznym, to może wykonywać pracę za pomocą maszyny tylko pod nadzorem odpowiedzialnej osoby lub po instruktażu przeprowadzonym przez tę osobę.
 - Użytkownik powinien rozpoznać i oszacować zagrożenia spowodowane przez motopompę.
 - Użytkownik powinien być pełnoletni lub odbywać naukę zawodu pod nadzorem zgodnie z krajowymi przepisami.
 - Użytkownik powinien zostać poinstruowany przez Autoryzowanego Dealera STIHL lub odpowiedniego specjalistę przed pierwszym użyciem motopompy.
 - Użytkownik nie może być pod wpływem alkoholu, leków lub narkotyków.
- ▶ W razie wątpliwości odwieźć Autoryzowanego Dealera STIHL.
- Układ zapłonowy motopompy wytwarza pole elektromagnetyczne. Pole elektromagnetyczne może zakłócać pracę rozruszników serca. Użytkownik może odnieść poważne rany lub ponieść śmierć.
 - ▶ Jeśli użytkownik ma wszczepiony rozrusznik serca, należy upewnić się, czy nie zostanie zakłócona praca rozrusznika serca.

4.4 Odzież robocza i sprzęt ochronny

▲ OSTRZEŻENIE

- Podczas pracy motopompa może wciągnąć długie włosy. Użytkownik może zostać poważnie zraniony.
 - ▶ Długie włosy związać i upiąć tak, aby znajdowały się powyżej ramion.
- Podczas pracy użytkownik może zetknąć się z zanieczyszczoną wodą lub woda może rozpryskiwać się z motopompy lub węży. Użytkownik może zostać zraniony.
 - ▶ Zakładać dobrze przylegające okulary ochronne. Odpowiednie okulary ochronne są testowane zgodnie z normą EN 166 lub przepisami krajowymi i z odpowiednim oznaczeniem są dostępne w handlu.

- Podczas pracy powstaje hałas. Może on uszkodzić słuch.



- ▶ Zakładać nasuszki ochronne.
- Nieodpowiednia odzież robocza może zostać pochwycona przez motopompę. Użytkownicy bez odpowiedniej odzieży roboczej mogą odnieść poważne obrażenia ciała.
 - ▶ Zakładać dobrze przylegającą odzież roboczą.
 - ▶ Zdjąć szaliki i ozdoby.
- Użytkownik noszący nieodpowiednie obuwie może się poślizgnąć. Użytkownik może zostać zraniony.
 - ▶ Zakładać mocne, zamknięte i nieślizgające się obuwie.

4.5 Obszar roboczy i środowisko

▲ OSTRZEŻENIE

- Osoby postronne, dzieci i zwierzęta nie są w stanie rozpoznać ani ocenić zagrożeń spowodowanych przez motopompę. Możliwość odniesienia poważnych obrażeń ciała przez osoby postronne, dzieci i zwierzęta oraz wystąpienia szkód materialnych.
 - ▶ Osoby postronne, dzieci i zwierzęta powinny przebywać w bezpiecznej odległości od obszaru roboczego.
 - ▶ Nie pozostawiać motopompy bez nadzoru.
 - ▶ Należy wyeliminować możliwość zabawiania się motopompą przez dzieci.
- Podczas pracy silnika wypływają gorące spalinę z tłumika. Gorące spalinę mogą doprowadzić do zapłonu materiałów łatwopalnych i spowodować pożary.
 - ▶ Zachować odpowiednią odległość między strumieniem spalin a materiałami łatwopalnymi.

4.6 Stan zapewniający bezpieczną eksploatację

Motopompa zapewnia bezpieczną eksploatację, gdy spełnione są następujące warunki:

- motopompa nie jest uszkodzona;
- z motopompy nie wypływa paliwo;
- korek zbiornika paliwa jest zakręcony;
- motopompa jest czysta;
- elementy obsługi działają i nie zostały zmodyfikowane;
- zamontowane są węże, które nadają się do stosowania w motopompach;
- węże są prawidłowo zamontowane;

- zamontowano oryginalne akcesoria STIHL przeznaczone do tej motopompy;
- akcesoria zostały prawidłowo zamontowane.

▲ OSTRZEŻENIE

- W stanie niezapewniającym bezpiecznej eksploatacji elementy konstrukcyjne mogą nie działać prawidłowo, urządzenia zabezpieczające mogą zostać wyłączone i może wypływać paliwo. Osoby mogą zostać poważnie zranione lub ponieść śmierć.
 - ▶ Wykonywać pracę przy użyciu nieuszkodzonej motopompy.
 - ▶ Jeśli paliwo wycieka z motopompy, nie korzystać z motopompy i odwiedzić Autoryzowanego Dealera STIHL.
 - ▶ Zakręcić korek zbiornika paliwa.
 - ▶ Jeżeli motopompa jest zabrudzona, oczyścić motopompę.
 - ▶ Nie należy modyfikować motopompy.
 - ▶ Jeżeli nie działają elementy obsługi, nie pracować przy użyciu motopompy.
 - ▶ Montować tylko węże, które nadają się do stosowania w motopompach do wody.
 - ▶ Montować oryginalne akcesoria STIHL przeznaczone do tej motopompy.
 - ▶ Zamontować węże i akcesoria w sposób opisany w niniejszej instrukcji obsługi lub instrukcji obsługi akcesoriów.
 - ▶ Nie umieszczać żadnych przedmiotów w otworach motopompy.
 - ▶ Wymieniać zużyte lub uszkodzone tabliczki informacyjne.
 - ▶ W razie wątpliwości odwiedzić Autoryzowanego Dealera STIHL.
- Przed tankowaniem paliwa wyłączyć i schłodzić silnik.
- Zbiornik paliwa należy opróżnić na otwartej przestrzeni.
- Silnik uruchamiać w odległości przynajmniej 3 m od miejsca tankowania paliwa.
- Nigdy nie przechowywać w zamkniętych pomieszczeniach motopompy z benzyną w zbiorniku.
- Wdychanie oparów benzyny może spowodować zatrucie osób.
 - ▶ Nie wdychać oparów benzyny.
 - ▶ Tankować należy w dobrze przewietrzonym miejscu.
- Motopompa nagrzewa się podczas pracy. Benzyna rozszerza się i w zbiorniku paliwa może wystąpić nadciśnienie. Podczas odkręcania korka zbiornika paliwa może wytrysnąć benzyna. Wytryskująca benzyna może ulec zapłonowi. Użytkownik może zostać poważnie zraniony.
 - ▶ Najpierw schłodzić motopompę, a następnie odkręcić korek zbiornika paliwa.
- Odzież, która zetknęła się z benzyną, jest łatwopalna. Możliwość odniesienia poważnych ran lub śmierci osób oraz wystąpienia szkód materialnych.
 - ▶ W przypadku zetknięcia się odzieży z benzyną zmienić odzież.
- Benzyna może zagrażać środowisku naturalnemu.
 - ▶ Nie rozlewać paliwa.
 - ▶ Benzynę należy utylizować zgodnie z przepisami i w sposób bezpieczny dla środowiska.
- Jeżeli benzyna zetknie się ze skórą lub dostanie się do oczu, może spowodować ich podrażnienie.
 - ▶ Unikać styczności z benzyną.
 - ▶ W przypadku zetknięcia się ze skórą przemyć odpowiednio fragmenty skóry dużą ilością wody z mydłem.
 - ▶ W przypadku przedostania się do oczu przepłukiwać je przynajmniej 15 minut dużą ilością wody i udać się do lekarza.
- Układ zapłonowy motopompy wytwarza iskry. Iskry mogą wystąpić na zewnątrz i być przyczyną pożarów lub eksplozji w łatwopalnym lub wybuchowym środowisku. Możliwość odniesienia poważnych ran lub śmierci osób oraz wystąpienia szkód materialnych.
 - ▶ Stosować świece zapłonowe opisane w niniejszej instrukcji obsługi.
 - ▶ Wkręcić świecę zapłonową i mocno dokręcić.

4.7 Paliwo i tankowanie

▲ OSTRZEŻENIE

- Paliwem stosowanym w tej motopompie jest benzyna. Benzyna jest łatwopalna. W przypadku zetknięcia się benzyny z otwartym ogniem lub gorącymi przedmiotami może ona spowodować pożary lub eksplozje. Możliwość odniesienia poważnych ran lub śmierci osób oraz wystąpienia szkód materialnych.
 - ▶ Chronić benzynę przed wysoką temperaturą i ogniem.
 - ▶ Nie rozlewać benzyny.
 - ▶ W razie rozlania benzyny wytrzeć benzynę szmatką i nie próbować uruchomić silnika, dopóki wszystkie części motopompy i obszar wokół niej nie będą suche.
 - ▶ Nie palić tytoniu.
 - ▶ Nie wolno dolewać paliwa w pobliżu źródła ognia.

- ▶ Mocno wcisnąć nasadkę świecy zapłonowej.
- Motopompa może ulec uszkodzeniu, jeżeli zostanie zatankowana benzyną nieodpowiednią dla silnika.
 - ▶ Stosować świeżą, markową benzynę bezolowową.
 - ▶ Przestrzegać zaleceń zawartych w instrukcji obsługi silnika.

4.8 Praca

▲ OSTRZEŻENIE

- Użytkownik nieprawidłowo uruchamiający silnik może stracić kontrolę nad motopompą. Użytkownik może zostać poważnie zraniony.
 - ▶ Uruchamiać silnik w sposób opisany w niniejszej instrukcji obsługi.
- Jeśli motopompa zostanie uruchomiona bez podłączonych węży, ręce użytkownika mogą przedostać się do otworu wlotowego i wylotowego. Użytkownik może zostać poważnie zraniony.
 - ▶ Motopompę uruchamiać tylko z założonymi węzami.
 - ▶ Nie należy wkładać rąk do otworu wlotowego ani otworu wylotowego.
- Podczas pracy silnika powstają spaliny. Wdychanie spalin może spowodować zatrucie osób.

- ▶ Nie wdychać spalin.



- ▶ Pracę z użyciem motopompy wykonywać w dobrze przewietrzonym miejscu.
- ▶ Nie wykonywać prac w studni przy użyciu motopompy.
- ▶ W przypadku wystąpienia mdłości, bólu głowy, zaburzeń widzenia albo słuchu lub zawrotów głowy zakończyć pracę i udać się do lekarza.
- Użytkownik korzystający z nauszników ochronnych podczas pracy silnika może mieć ograniczoną zdolność słyszenia i oceny dźwięków.
 - ▶ Pracę wykonywać spokojnie i w sposób przemyślany.
- Jeżeli podczas pracy motopompa zachowuje się w sposób zmieniony lub nienormalny, to jej stan może nie zapewniać bezpiecznej eksploatacji. Możliwość poważnego zranienia osób oraz wystąpienia szkód materialnych.
 - ▶ Zakończyć pracę i odwiedzić Autoryzowanego Dealera STIHL.

- W temperaturze poniżej 0°C woda może zamarzać na powierzchni gleby i w elementach motopompy. Użytkownik może się poślizgnąć, upaść i poważnie zranić. Mogą wystąpić szkody materialne.
 - ▶ Nie należy używać motopompy w temperaturze poniżej 0°C.
- Jeśli wąż ssawny lub wąż tłoczny zostanie pociągnięty, motopompa może ulec przesunięciu i się przewrócić. Mogą wystąpić szkody materialne.
 - ▶ Nie ciągnąć za wąż ssawny ani za wąż tłoczny.
- Jeśli motopompa zostanie umieszczona na pochylej, nierównej lub nieutwardzonej powierzchni, to może ulec przesunięciu i się przewrócić. Mogą wystąpić szkody materialne.
 - ▶ Umieścić motopompę na poziomej, równej i utwardzonej powierzchni.
 - ▶ Zabezpieczyć motopompę w taki sposób, aby nie mogła się przemieszczać.
- Zasyrane łatwopalne i wybuchowe ciecze mogą powodować pożary i eksplozje. Możliwość odniesienia poważnych ran lub śmierci osób oraz wystąpienia szkód materialnych.
 - ▶ Nie wolno zasysać ani rozprowadzać łatwopalnych lub wybuchowych cieczy.
- Zasyrane drażniące, żrące i toksyczne ciecze mogą zagrażać zdrowiu i uszkodzić elementy motopompy. Możliwość odniesienia poważnych ran lub śmierci osób oraz wystąpienia szkód materialnych.
 - ▶ Nie należy zasysać ani rozprowadzać drażniących, żrących lub toksycznych cieczy.
- Motopompa nie jest wolna od zarazków i nie nadaje się do kontaktu z żywnością. Jeśli zostanie zassana płynna żywność, ulegnie ona zanieczyszczeniu.
 - ▶ Nie należy zasysać ani rozprowadzać płynnej żywności.
- Jeśli motopompa nie zostanie napełniona wodą przed uruchomieniem silnika, może dojść do jej uszkodzenia.
 - ▶ Przed uruchomieniem silnika napełnić motopompę wodą.
- Jeśli kosz ssawny nie zostanie założony, to motopompa może zassać niepożądane przedmioty. Motopompa może ulec zatankowaniu lub uszkodzeniu.
 - ▶ Zamontować kosz ssawny.
- Silnik motopompy nie jest wodoszczelny. Jeśli motopompa zostanie umieszczona w wodzie, może dojść do uszkodzenia silnika.
 - ▶ Eksploatować motopompę ustawioną na suchym podłożu.

- Nieprawidłowo ułożone węże mogą ulec uszkodzeniu, a osoby mogą się o nie potknąć. Osoby mogą ulec zranieniu, a węże – uszkodzeniu.
 - ▶ Ułożyć i oznakować węże w taki sposób, aby zapobiec potykananiu się osób.
 - ▶ Węże należy poprowadzić tak, aby nie były napięte lub splecione.
 - ▶ Węże układać tak, aby nie uległy uszkodzeniu, załamaniu, zgniecieniu lub przetarciu.
 - ▶ Chronić węże przed wysoką temperaturą, olejem i chemikaliami.
- Osoby siedzące lub stojące na motopompie mogą dotknąć gorącej części urządzenia i doznać poważnych obrażeń. Jeśli na motopompie zostaną umieszczone przedmioty, to mogą one spaść i spowodować poważne obrażenia osób.
 - ▶ Nie należy siadać ani stawać na motopompie.
 - ▶ Nie należy umieszczać żadnych przedmiotów na motopompie.

4.9 Transport

▲ OSTRZEŻENIE

- Podczas transportu motopompa może się przewrócić lub przemieścić. Możliwość zranienia osób oraz wystąpienia szkód materialnych.
 - ▶ Wyłączyć silnik.
 - ▶ Zabezpieczyć motopompę za pomocą pasów, pasków lub siatki w taki sposób, aby nie mogła się przewrócić lub poruszyć.
- Po uruchomieniu silnika tłumik i silnik mogą być gorące. Użytkownik może się oparzyć.
 - ▶ Motopompę przenosić na ramię tak, aby tłumik był skierowany z dala od ciała ludzkiego.
- W temperaturze poniżej 0°C w elementach motopompy może zamarzać woda. Motopompa może ulec uszkodzeniu.
 - ▶ Opróżnić motopompę.

4.10 Przechowywanie

▲ OSTRZEŻENIE

- Dzieci mogą nie uświadamiać sobie zagrożeń spowodowanych przez motopompę i ich oceniać. Dzieci mogą ulec poważnym zranieniom.
 - ▶ Wyłączyć silnik.
 - ▶ Przechowywać motopompę w miejscach niedostępnych dla dzieci.
- Elektryczne styki motopompy i elementy metalowe mogą korodować pod wpływem wilgoci. Motopompa może ulec uszkodzeniu.

- ▶ Przechowywać motopompę w czystym i suchym miejscu.
- W temperaturze poniżej 0°C w elementach motopompy może zamarzać woda. Motopompa może ulec uszkodzeniu.
 - ▶ Opróżnić motopompę.

4.11 Czyszczenie, konserwacja i naprawa

▲ OSTRZEŻENIE

- Jeżeli silnik pracuje podczas czyszczenia, konserwacji lub naprawy, to motopompa może nieoczekiwanie się uruchomić. Możliwość poważnego zranienia osób oraz wystąpienia szkód materialnych.
 - ▶ Wyłączyć silnik.
- Po uruchomieniu silnika tłumik i silnik mogą być gorące. Osoby mogą się oparzyć.
 - ▶ Odczekać, aż tłumik i silnik się schłodzą.
- Agresywne środki czyszczące, czyszczenie strumieniem wody lub ostre przedmioty mogą uszkodzić motopompę lub węże. Nieprawidłowe czyszczenie motopompy lub węży może spowodować niewłaściwe działanie elementów i wyłączenie urządzeń zabezpieczających. Osoby mogą ulec poważnym zranieniom.
 - ▶ Czyścić motopompę w sposób opisany w niniejszej instrukcji obsługi.
 - ▶ Czyścić węże w sposób opisany w niniejszej instrukcji obsługi.
- Konserwacja lub naprawa motopompy albo węży niezgodna z opisem w niniejszej instrukcji obsługi może spowodować niewłaściwe działanie elementów i wyłączenie urządzeń zabezpieczających. Osoby mogą zostać poważnie zranione lub ponieść śmierć.
 - ▶ Motopompę należy konserwować i naprawiać w sposób opisany w niniejszej instrukcji obsługi.
 - ▶ Konserwować węże w sposób opisany w instrukcji obsługi stosowanych węży.

5 Przygotowanie motopompy do pracy

5.1 Przygotowanie motopompy do pracy

Przed każdym rozpoczęciem pracy należy wykonać następujące czynności:

- ▶ Usunąć materiały opakowaniowe i zabezpieczenia transportowe.
- ▶ Upewnić się, czy motopompa jest w stanie zapewniającym bezpieczną eksploatację,  4.6.

- ▶ Oczyszczyć motopompę, 14.1.
- ▶ Podłączyć motopompę do źródła wody, 6.1.
- ▶ Napelnić obudowę motopompy wodą, 6.2.
- ▶ Zatankować motopompę, 7.1.
- ▶ Wlać olej silnikowy, 7.2.
- ▶ Sprawdzić elementy obsługi, 9.1.
- ▶ Jeżeli nie można wykonać tych czynności, nie używać motopompy i odwiedzić Autoryzowanego Dealera STIHL.

6 Podłączenie do źródła wody

6.1 Podłączanie motopompy do źródła wody

Motopompa może pobierać wodę z beczek na deszcz, cystern oraz z wód płynących lub stojących.

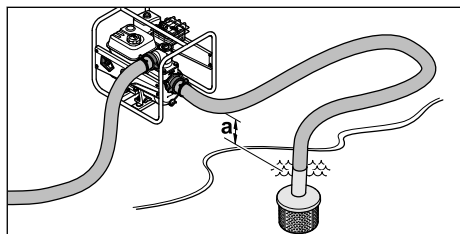

Aby woda została zassana, różnica wysokości między motopompą a źródłem wody nie może przekraczać maksymalnej wysokości ssania (a), 18.

Wąż ssawny musi być stabilny, aby nie zapadał się w przypadku podciśnienia.

Należy stosować kosz ssawny.

Zamontowanie przyłączy węży

- ▶ Wyłączyć silnik.

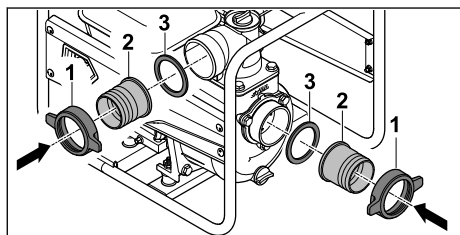

- ▶ Przykręcić nakrętki łączące (1) wraz z króćcami (2) i uszczelką (3).

Zamocowanie węży

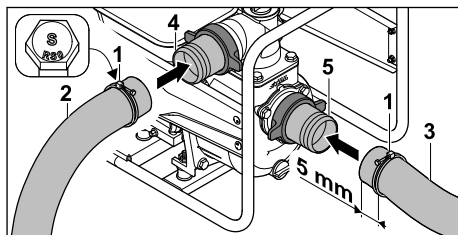

- ▶ Nasunąć opaski zaciskowe (1) na wąż tłoczny (2) i wąż ssawny (3).
- ▶ Nasunąć wąż tłoczny (2) na króciec (4).
- ▶ Nasunąć wąż ssawny (3) na króciec (5).

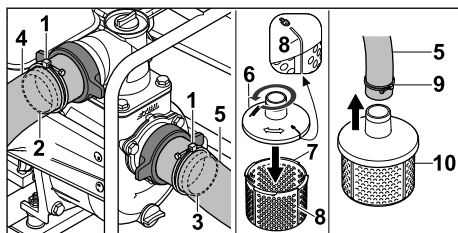

- ▶ Ustawić opaski zaciskowe (1) centralnie nad żebrami oporowymi króćców (2 i 3).
- ▶ Mocno dokręcić śruby opasek zaciskowych (1).
Wąż tłoczny (4) i wąż ssawny (5) zostały mocno połączone z motopompą.
- ▶ Umieścić górną część kosza ssawnego (6) na dolnej części kosza ssawnego (7) i dokręcić przeciwnie do ruchu wskazówek zegara, aż znaki (8) na górnej części (6) i dolnej części (7) znajdą się w jednej linii. Górna część (6) i dolna część (7) kosza ssawnego są ze sobą mocno połączone.
- ▶ Nasunąć opaskę zaciskową (9) na drugi koniec węża ssawnego (5).
- ▶ Drugi koniec węża ssawnego (5) nasunąć na króciec kosza ssawnego (10).
- ▶ Ustawić opaskę zaciskową (9) centralnie na króćcu kosza ssawnego (10).
- ▶ Dokręcić śrubę opaski zaciskowej (10). Kosz ssawny (10) jest mocno połączony z węzłem ssawnym (5).
- ▶ Zawiesić kosz ssawny (10) w źródle wody tak, aby kosz ssawny (10) nie dotykał gleby.

**OSTRZEŻENIE**

- Nie oddzielać pracującej motopompy od źródła wody i nie pozwalać, aby pracowała na sucho.

Praca bez całkowicie napełnionej obudowy może poważnie uszkodzić motopompę.

6.2 Napełnianie obudowy motopompy wodą

WSKAZÓWKA

- Dostarczana motopompa nie ma wody w obudowie. Aby umożliwić zasysanie wody i pompowanie jej przez węże, należy napełnić motopompę wodą. Uruchomienie silnika bez wody w obudowie motopompy (lub ze zbyt małą ilością wody) może spowodować uszkodzenie motopompy.
 - ▶ Przed rozruchem napełnić wodą obudowę motopompy.

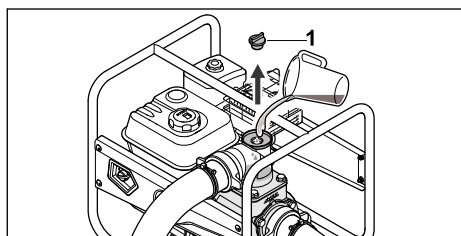

- ▶ Obracać korek (1) tak długo przeciwnie do ruchu wskazówek zegara, aż będzie można zdjąć korek (1).
- ▶ Wlać do obudowy motopompy przynajmniej 2,5 l wody.
- ▶ Założyć korek (1).
- ▶ Obracać korek (1) zgodnie z ruchem wskazówek zegara i mocno dokręcić go ręką.

7 Tankowanie motopompy i wlewanie oleju silnikowego

7.1 Tankowanie motopompy

WSKAZÓWKA

- Zatankowanie motopompy niewłaściwym paliwem może spowodować jej uszkodzenie.
 - ▶ Postępować zgodnie z instrukcją obsługi silnika.
- ▶ Wyłączyć silnik.

- ▶ Ustawić motopompę na płaskiej powierzchni z korkiem zbiornika paliwa skierowanym do góry.
- ▶ Oczyszczyć wilgotną szmatką obszar wokół korka zbiornika paliwa.

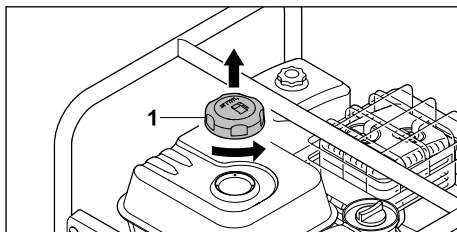

- ▶ Obracać korek zbiornika paliwa (1) przeciwnie do ruchu wskazówek zegara, aż będzie można zdjąć korek zbiornika paliwa.
- ▶ Zdjąć korek zbiornika paliwa (1).
- ▶ Wlewać paliwo w taki sposób, aby go nie rozlać; zachować wolną przestrzeń przynajmniej 15 mm od krawędzi zbiornika paliwa.

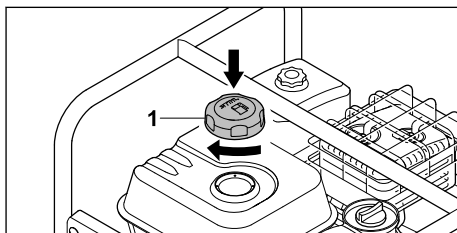

- ▶ Umieścić korek zbiornika paliwa (1) na zbiorniku paliwa.
- ▶ Obracać korek zbiornika paliwa (1) zgodnie z ruchem wskazówek zegara i mocno dokręcić go ręką. Zbiornik paliwa jest zamknięty.

7.2 Wlewanie oleju silnikowego

Olej silnikowy smaruje i chłodzi silnik.

Specyfikacja oleju silnikowego i ilość do napełnienia są podane w instrukcji obsługi silnika.

WSKAZÓWKA

- Urządzenie jest dostarczane bez wlanego oleju silnikowego. Uruchamianie silnika bez oleju silnikowego lub ze zbyt małą jego ilością może spowodować uszkodzenie motopompy.
 - ▶ Przed każdym uruchomieniem silnika należy sprawdzić poziom oleju silnikowego i w razie potrzeby uzupełnić olej.
- ▶ Wlewać olej silnikowy w sposób opisany w instrukcji obsługi silnika.

8 Uruchamianie i wyłączenie silnika

8.1 Uruchamianie silnika

- ▶ Ustawić motopompę na równej powierzchni.

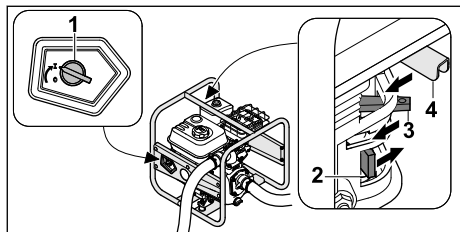

- ▶ Obrócić wyłącznik główny (1) do pozycji I.
- ▶ Przesunąć zawór paliwa (2) w kierunku strzałki.
- ▶ Przesunąć dźwignię przepustnicy rozruchowej (3) w kierunku strzałki.
- ▶ Przesunąć dźwignię gazu (4) w kierunku strzałki.

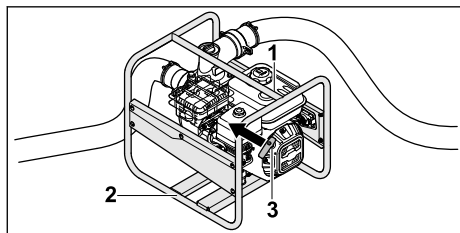

- ▶ Umieścić lewą dłoń na górnej ramie (1) i docisnąć motopompę do podłoża; nacisnąć prawą stopą dolną ramę (2).
- ▶ Wyciągać powoli uchwyt linki rozrusznika (3) prawą ręką aż do wyczuwalnego oporu.
- ▶ Uchwyt linki rozrusznika (3) należy szybko wyciągać i odprowadzać tak długo, aż silnik się uruchomi.
- ▶ Odsunąć z powrotem dźwignię przepustnicy rozruchowej, aby silnik nie zgasł.

8.2 Wyłączenie silnika

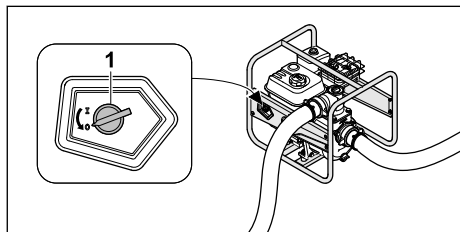

- ▶ Obrócić wyłącznik główny (1) do pozycji 0. Silnik się wyłącza.

9 Sprawdzanie motopompy

9.1 Sprawdzanie elementów obsługi

- ▶ Uruchomić silnik.
 - ▶ Obrócić wyłącznik główny do pozycji 0. Silnik się wyłącza.
 - ▶ Jeżeli silnik się nie wyłącza,
 - ▶ zamknąć zawór paliwa i nie używać motopompy oraz odwiedzić Autoryzowanego Dealera STIHL.
- Wyłącznik główny jest wadliwy.

10 Praca przy użyciu motopompy

10.1 Zabezpieczanie motopompy

- ▶ Zabezpieczyć motopompę w taki sposób, aby nie mogła się przemieszczać.

10.2 Układanie węża ssawnego

Aby nie obciążać zbytnio połączenia gwintowanego otworu ssawnego i aby zapobiec zgnieceniu lub przemieszczeniu uszczelki, należy umieścić odpowiedni przedmiot pod węzem ssawnym.

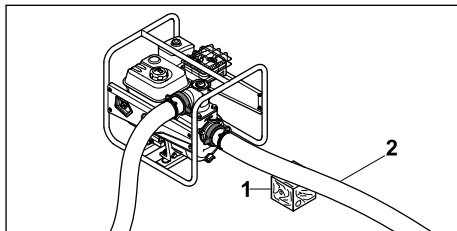

- ▶ Umieścić odpowiedni przedmiot (1) pod węzem ssawnym (2) w taki sposób, aby wąż został ułożony możliwie prosto i bez zagięć.

10.3 Pompowanie

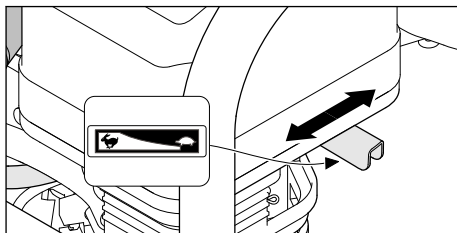

Wydajność pompy można regulować przez ustawianie dźwigni gazu.

- ▶ Przesuwanie dźwigni gazu do pozycji : wydajność pompy się zmniejsza.

- ▶ Przesuwanie dźwigni gazu do pozycji : wydajność pompy się zwiększa.

11 Po zakończeniu pracy

11.1 Po zakończeniu pracy

- ▶ Podłączyć motopompę do źródła wody w taki sposób, aby nie doszło do zassania piasku lub zanieczyszczeń.
- ▶ Uruchoomić silnik.
Piasek i zanieczyszczenia są wypłukiwane z motopompy do wody i węży.
- ▶ Wyłączyć silnik.
- ▶ Pozostawić motopompę do ostygnięcia.

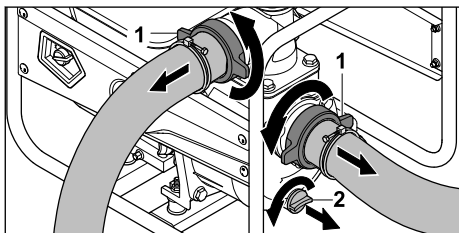

- ▶ Odkręcić nakrętki złączne (1). Węże są zdemontowane.
- ▶ Obracać korek (2) tak długo przeciwnie do ruchu wskazówek zegara, aż będzie można zdjąć korek (2). Z motopompy wypływa woda.
- ▶ W celu całkowitego opróżnienia przechylić motopompę do przodu.
- ▶ Założyć korek (2).
- ▶ Obracać korek (2) zgodnie z ruchem wskazówek zegara i mocno dokręcić go ręką.
- ▶ Jeżeli motopompa jest mokra, pozostawić motopompę do wyschnięcia.
- ▶ Oczyszczyć motopompę.

12 Transport

12.1 Transport motopompy

- ▶ Wyłączyć silnik.

Przenoszenie motopompy

- ▶ Motopompę przenosić na ramie tak, aby tłumik był skierowany z dala od ciała ludzkiego.

Transport motopompy w pojeździe

- ▶ Zabezpieczyć motopompę w pozycji pionowej, aby nie mogła się przewrócić ani przesunąć.

13 Przechowywanie

13.1 Przechowywanie motopompy

- ▶ Wyłączyć silnik.

- ▶ Przechowywać motopompę w taki sposób, aby spełnić następujące warunki:
 - Motopompa nie może się przewrócić ani się przemieszczać.
 - Motopompa jest niedostępna dla dzieci.
 - Motopompa jest czysta i sucha.
 - Temperatura przechowywania wynosi od -20 do +60°C.
- ▶ Jeśli motopompa jest przechowywana przez ponad 30 dni:
 - ▶ Odkręcić korek zbiornika paliwa.
 - ▶ Opróżnić zbiornik paliwa.
 - ▶ Zamknąć zbiornik paliwa.

14 Czyszczenie

14.1 Czyszczenie motopompy

- ▶ Wyłączyć silnik.
- ▶ Pozostawić motopompę do ostygnięcia.
- ▶ Oczyszczyć motopompę wilgotną szmatką lub rozpuszczalnikiem do żywicy STIHL.
- ▶ Wyczyścić szczeliny wentylacyjne za pomocą pędzla.

14.2 Czyszczenie kosza ssawnego

- ▶ Wyłączyć silnik.
- ▶ Przeplukać kosz ssawny pod bieżącą wodą.

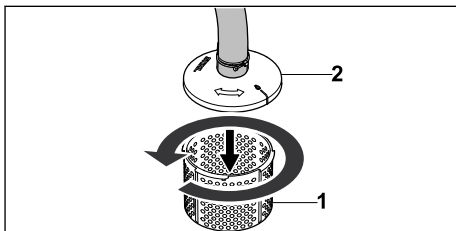

- ▶ W przypadku grubszych zabrudzeń należy odłączyć dolną część kosza ssawnego (1) od górnej części kosza ssawnego (2), przekręcając ją w kierunku przeciwnym do ruchu wskazówek zegara, a następnie wyjąć i przeplukać od wewnątrz bieżącą wodą.

14.3 Czyszczenie węży

- ▶ Wyłączyć silnik.
- ▶ Czyścić węże wilgotną szmatką.
- ▶ Przeplukać węże wodą.

15 Konserwacja

15.1 Okresy międzyobsługowe

Okresy międzyobsługowe zależą od warunków środowiskowych i warunków pracy. Firma STIHL zaleca następujące okresy międzyobsługowe:

Silnik

- ▶ Wykonywać obsługę techniczną silnika w sposób opisany w instrukcji obsługi silnika.

- ▶ W przypadku uszkodzenia motopompy nie używać motopompy i odwiedzić Autoryzowanego Dealera STIHL.

Motopompa do wody

- ▶ Należy co roku zlecać sprawdzenie motopompy przez serwis Autoryzowanego Dealera STIHL.

16 Naprawa

16.1 Naprawa motopompy

Użytkownik nie może samodzielnie naprawiać motopompy.

17 Rozwiązywanie problemów

17.1 Usuwanie usterek motopompy

Usterka	Przyczyna	Usunięcie usterki
Nie można uruchomić silnika.	Niewystarczająca ilość paliwa w zbiorniku.	▶ Zatankować motopompę.
	Gaźnik jest zbyt gorący.	▶ Pozostawić motopompę do ostygnięcia.
	Gaźnik jest oblodzony.	▶ Pozostawić motopompę do rozgrzania.
	Wyłącznik główny w pozycji 0.	▶ Przełączyć wyłącznik główny.
	Zanieczyszczone lub stare paliwo w zbiorniku.	▶ Stosować świeże paliwo dobrej jakości (benzynę bezołowiową). ▶ Wyczyścić gaźnik. ▶ Wyczyścić przewód paliwowy.
	Nasadka świecy zapłonowej zdjęta ze świecy lub przewód wysokiego napięcia niewłaściwie zamocowany do nasadki.	▶ Oczyszczyć lub wymienić świecę zapłonową. ▶ Sprawdzić połączenie między przewodem wysokiego napięcia a nasadką.
	Zakopcona lub uszkodzona świeca zapłonowa, niewłaściwy odstęp elektrod.	▶ Oczyszczyć lub wymienić świecę zapłonową. ▶ Wyregulować odstęp elektrod.
	Silnik jest zalany.	▶ Wykręcić i osuszyć świecę zapłonową, ustawić wyłącznik główny w pozycji 0 i pociągnąć kilkakrotnie linkę rozrusznika przy wykręconej świecy zapłonowej.
	Zanieczyszczony filtr powietrza.	▶ Wyczyścić lub wymienić filtr powietrza.
	Zbyt niski poziom oleju w silniku.	▶ Wlać olej silnikowy.
Silnik uruchamia się z trudnością lub jego moc się zmniejsza.	W zbiorniku paliwa i gaźniku jest woda lub gaźnik jest niedrożny.	▶ Opróżnić zbiornik paliwa, oczyścić przewód paliwowy i gaźnik.
	Zbiornik paliwa jest zabrudzony.	▶ Wyczyścić zbiornik paliwa.
	Zakopcona świeca zapłonowa.	▶ Oczyszczyć lub wymienić świecę zapłonową.
	Użyto niewłaściwego paliwa.	▶ Sprawdzić poziom paliwa.

Usterka	Przyczyna	Usunięcie usterki
	Zanieczyszczony filtr powietrza.	▶ Wyczyścić lub wymienić filtr powietrza.
Silnik mocno się nagrzewa.	Zanieczyszczone żebra chłodzące.	▶ Wyczyścić żebra chłodzące.
Nierówna praca silnika.	Użyto niewłaściwego paliwa.	▶ Sprawdzić poziom paliwa.
	Niewystarczająca ilość paliwa w zbiorniku.	▶ Zatankować motopompę.
	Zanieczyszczony filtr powietrza.	▶ Wyczyścić lub wymienić filtr powietrza.
Silnik zatrzymuje się podczas pracy.	Poziom oleju w silniku jest zbyt niski i czujnik ciśnienia oleju wyłącza silnik.	▶ Uzupelnić olej silnikowy.
	Niewystarczająca ilość paliwa w zbiorniku.	▶ Zatankować motopompę.
Mocne dymienie.	Zbyt wysoki poziom oleju w silniku.	▶ Spuścić olej silnikowy.
	Zanieczyszczony filtr powietrza.	▶ Wyczyścić lub wymienić filtr powietrza.
Zbyt silne wibracje podczas pracy.	Tłumiki drgań uległy zużyciu.	▶ Wymienić tłumiki drgań.
Motopompa nie pompuje wody.	Zatkanie się kosza ssawnego lub węża.	▶ Oczyszczyć kosz ssawny i wężę.
	Brak wody.	▶ Zapewnić odpowiednią ilość wody.
	W motopompie nie ma wody.	▶ Podłączyć motopompę do źródła wody. ▶ Napełnić motopompę wodą.
	Przekroczona została maksymalna wysokość podnoszenia lub maksymalna wysokość ssania.	▶ Przestrzegać maksymalnej wysokości podnoszenia lub maksymalnej wysokości ssania.  18
	Zapadnięcie się węża ssawnego.	▶ Stosować stabilny wąż ssawny.
	Wąż ssawny jest nieszczelny lub nieprawidłowo podłączony.	▶ Sprawdzić wąż ssawny i przyłącze.

18 Dane techniczne

- Maksymalna wysokość podnoszenia: 31 m
- Maksymalna wysokość ssania: 7 m

18.1 Motopompa do wody STIHL WP 600.0

- Pojemność skokowa: 212 cm³
- Moc (P) zgodnie z normą ISO 8893: 4,4 kW
- Prędkość obrotowa przy obciążeniu (n): 3600 /min
- Maksymalna prędkość obrotowa na biegu jałowym (n₀): 3850 /min
- Ciężar (m) z pustym zbiornikiem paliwa: 29 kg
- Maksymalna pojemność zbiornika paliwa: 3,6 dm³ (3,6 l)
- Średnica króćca: 76 mm (3")

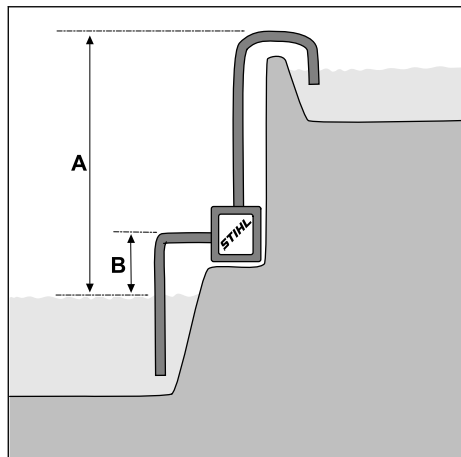

A = wysokość podnoszenia, B = wysokość ssania

– Maksymalna wydajność tłoczenia (V_{maks}):
63 m³/h

Wydajność tłoczenia zależy od wysokości podnoszenia.

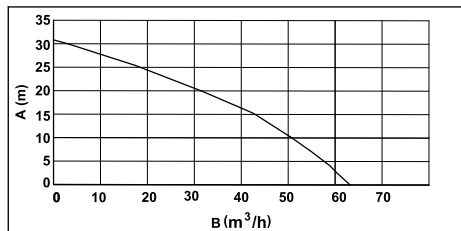

A = wysokość podnoszenia, B = wydajność tłoczenia

Wymiary urządzenia

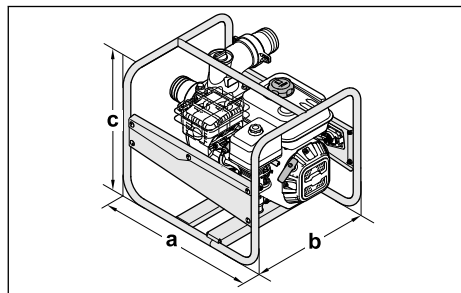

a = 54 cm, b = 44 cm, c = 45 cm

18.2 Poziomy hałas

Niepewność pomiarowa K dla poziomów ciśnienia akustycznego wynosi 3 dB(A). Niepewność pomiarowa K dla poziomu mocy akustycznej wynosi 3 dB(A).

- Poziom ciśnienia akustycznego L_{pA} zmierzony według ISO 20361: 87 dB(A)
- Poziom mocy akustycznej L_{WA} zmierzony według 2000/14/EC: 100,4 dB(A)
- Poziom mocy akustycznej L_{WA} gwarantowany zgodnie z 2000/14/EC: 103 dB(A)

18.3 Wartość emisji spalin

Wartość CO₂ zmierzoną w procedurze homologacji typu UE można znaleźć na stronie www.stihl.com/co2 w danych technicznych produktu.

Wartość CO₂ została zmierzona na reprezentatywnym silniku zgodnie ze znormalizowaną metodą badania w warunkach laboratoryjnych. Nie stanowi ona wyraźnej ani dorozumianej gwarancji osiągnięć danego silnika.

Użytkowanie zgodnie z przeznaczeniem i konserwacja w sposób opisany w niniejszej instrukcji obsługi zapewnią spełnienie obowiązujących wymogów dotyczących emisji spalin. Modyfikacje w silniku powodują utratę homologacji.

18.4 REACH

Rozporządzenie REACH jest unijnym rozporządzeniem w sprawie rejestracji, oceny, udzielania zezwoleń i stosowanych ograniczeń w zakresie chemikaliów.

Informacje dotyczące zgodności z rozporządzeniem REACH znajdują się pod adresem: www.stihl.com/reach.

19 Części zamienne i akcesoria

19.1 Części zamienne i akcesoria

STIHL Symbole te oznaczają oryginalne części zamienne i akcesoria marki STIHL.

Firma STIHL zaleca używanie oryginalnych części zamiennych i akcesoriów STIHL.

Mimo nieustannej obserwacji rynku firma STIHL nie jest w stanie ocenić niezawodności, bezpieczeństwa i przydatności części zamiennych i akcesoriów innych producentów i dlatego nie może ręczyć za ich używanie.

Oryginalne części zamienne i akcesoria
STIHL można nabyć u dealerów STIHL.

20 Utylizacja

20.1 Utylizacja motopompy

Informacje na temat utylizacji można uzyskać w lokalnych urzędach lub u Autoryzowanych Dealerów STIHL.

Niewłaściwa utylizacja może spowodować pogorszenie zdrowia i zanieczyszczenie środowiska.

- ▶ Produkty STIHL wraz z opakowaniem należy przekazać do odpowiedniego punktu zbiórki odpadów w celu poddania ich recyklingowi zgodnie z lokalnymi przepisami.
- ▶ Nie wolno utylizować z odpadami komunalnymi.

21 Deklaracja zgodności UE

21.1 Motopompa do wody STIHL WP 600.0

STIHL Tirol GmbH
Hans Peter Stihl-Straße 5
6336 Langkampfen

Austria

oświadcza na własną odpowiedzialność, że

- Rodzaj: motopompa do wody
- Moc znamionowa: 4,4 kW
- Producent: STIHL
- Typ: WP 600.0
- Nr identyfikacji serii: VB04

spełnia wymagania odnośnych przepisów dyrektyw 2000/14/EU, 2006/42/EC, 2011/65/EU oraz 2014/30/EU i została skonstruowana oraz wyprodukowana zgodnie z obowiązującymi w dniu produkcji wersjami następujących norm: EN 809 i EN 55012.

W celu ustalenia zmierzonego i gwarantowanego poziomu mocy akustycznej postępowano zgodnie z dyrektywą 2000/14/EC, załącznik V.

- Zmierzony poziom mocy akustycznej: 100,4 dB(A)
- Gwarantowany poziom mocy akustycznej: 103 dB(A)

Dokumentacja techniczna jest przechowywana w firmie STIHL Tirol GmbH.

Rok produkcji i numer urządzenia podano na motopompie.

Langkampfen, 08.10.2021

STIHL Tirol GmbH

wz. 

Matthias Fleischer, Kierownik Działu Rozwoju

wz. 

Sven Zimmermann, Kierownik Działu Jakości

22 Deklaracja zgodności UKCA

22.1 Motopompa do wody STIHL WP 600.0

STIHL Tirol GmbH
Hans Peter Stihl-Straße 5
6336 Langkampfen

Austria

oświadcza na własną odpowiedzialność, że

- Rodzaj: motopompa do wody
- Moc znamionowa: 4,4 kW
- Producent: STIHL
- Typ: WP 600.0
- Nr identyfikacji serii: VB04

spełnia wymagania odnośnych przepisów Zjednoczonego Królestwa Wielkiej Brytanii i Irlandii Północnej: Noise Emission in the Environment by Equipment for Use Outdoors Regulations 2001, Supply of Machinery (Safety) Regulations 2008, Electromagnetic Compatibility Regulations 2016 oraz The Restriction of the Use of Certain Hazardous Substances in Electrical and Electronic Equipment Regulations 2012 i została skonstruowana oraz wyprodukowana zgodnie z obowiązującymi w dniu produkcji wersjami następujących norm: EN 809 i EN 55012.

W celu ustalenia zmierzonego i gwarantowanego poziomu mocy akustycznej postępowano zgodnie z rozporządzeniem Zjednoczonego Królestwa Wielkiej Brytanii i Irlandii Północnej: Noise Emission in the Environment by Equipment for use Outdoors Regulations 2001, Schedule 8.

- Zmierzony poziom mocy akustycznej: 100,4 dB(A)
- Gwarantowany poziom mocy akustycznej: 103 dB(A)

Dokumentacja techniczna jest przechowywana w firmie STIHL Tirol GmbH.

Rok produkcji i numer urzędzenia podano na motopompie.

Langkampfen, 01.07.2022

STIHL Tirol GmbH

wz.



Matthias Fleischer, Kierownik Działu Rozwoju

wz.



Sven Zimmermann, Kierownik Działu Jakości

23 Adresy

www.stihl.com

Sisukord

1	Eessõna.....	346
2	Informatsioon käesoleva kasutusjuhendi kohta.....	346
3	Ülevaade.....	347
4	Ohutusjuhised.....	348
5	Veepumba kasutusvalmis seisukorda viimine.....	352
6	Veeallika külge ühendamine.....	352
7	Tankige veepumpa ja lisage mootoriõli...353	
8	Mootori käivitamine ja seiskamine.....	354
9	Veepumba kontrollimine.....	354
10	Töötamine veepumbaga.....	354
11	Pärast tööd.....	355
12	Transportimine.....	355
13	Säilitamine.....	355
14	Puhastamine.....	355
15	Hooldamine.....	356
16	Remontimine.....	356
17	Rikete kõrvaldamine.....	356
18	Tehnilised andmed.....	357
19	Varuosad ja tarvikud.....	358
20	Utiliseerimine.....	358
21	EL vastavusdeklaratsioon.....	359
22	UKCA vastavusdeklaratsioon.....	359

23 Adressid..... 359

1 Eessõna

Austatud klient!

Meil on hea meel, et otsustasite STIHLi kasuks. Me töötame välja ja valmistamine oma tooteid tippkvaliteedis vastavalt klientide vajadustele. Nii tekivad kõrge töökindlusega tooted ka äärmuslikul koormamisel.

STIHL tähistab tippkvaliteeti ka teeninduses. Meie spetsialiseeritud poed tagavad kompetentse nõustamise ja juhendamise ning igakülgse tehnilise teeninduse.

STIHL on pühendunud jätkusuutlikule ja vastutustundlikule loodusega ümberkäimisele. Käesolev kasutusjuhend aitab Teil STIHLi toodet pika kasutusea jooksul ohutult ja keskkonnasõbralikult kasutada.

Me täname Teid usalduse eest ja soovime Teile oma STIHLi toote meeldivat kasutamist.



Dr Nikolas Stihl

TÄHTISI LUGEGE ENNE KASUTAMIST LÄBI JA HOIDKE ALLES.

2 Informatsioon käesoleva kasutusjuhendi kohta

2.1 Kehtivad dokumendid

Käesolev kasutusjuhend on EÜ direktiivi 2006/42/EC mõistes tootja originaalkasutusjuhendi tõlge.

Kehtivad kohalikud ohutusnõuded.

- ▶ Lisaks sellele kasutusjuhendile lugege läbi ja tehke endale selgeks ning hoidke alles järgmised dokumendid:
 - kasutatava vooliku kasutusjuhend ja pakend;
 - STIHL EHC 605.0/705.0 mootori kasutusjuhend.

2.2 Hoiatusjuhiste tähistus tekstis



HOIATUS

- Juhis viitab ohtudele, mis võivad põhjustavad raskeid vigastusi või surma.
 - ▶ Nimetatud meetmed suudavad raskeid vigastusi või surma vältida.

JUHIS

- Juhis viitab ohtudele, mis võivad materiaalselt kahju põhjustada.
 - ▶ Nimetatud meetmed suudavad materiaalselt kahju vältida.

2.3 Sümbolid tekstis

See sümbol viitab selle kasutusjuhendi peatükile.

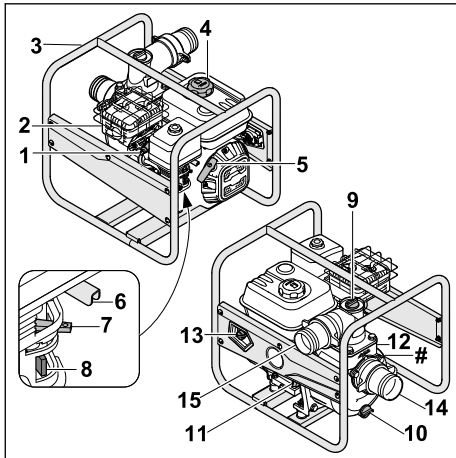
3 Ülevaade**3.1 veepump**

- 1 Süüteküünla pistik**
Süüteküünla pistikuga ühendatakse süütejuhe süüteküünlaga.
- 2 Mürasummuti**
Mürasummuti vähendab veepumba müraemissiooni.
- 3 raam**
Raam kasutatakse veepumba kaitsmiseks ja transportimiseks.
- 4 Kütusepaagi sulgurkork**
Kütusepaagi kork sulgeb kütusepaagi.
- 5 Käivituskäepide**
Käivituskäepide on ette nähtud mootori käivitamiseks.
- 6 Gaasihoo**
Gaasihoo kasutatakse mootori kiirendamiseks.
- 7 Starterklapi hoo**
Starterklapi hoo on ette nähtud mootori käivitamiseks.

- 8 Kütusekraan**
Kütusekraan katkestab kütuse juurdevoolu.
- 9 Kinnituspolt**
Kinnituspolt sulgeb ava vee täitmiseks.
- 10 Kinnituspolt**
Kinnituspolt sulgeb ava vee väljalaskmiseks.
- 11 Mootoriõlikork ees**
Mootoriõli korgiga suletakse mootoriõli täiteava.
- 12 Mootoriõlikork taga**
Mootoriõli kork sulgeb õlitase kontrollimiseks avause.
- 13 Pealüliti**
Pealüliti kasutatakse mootori sisse- ja väljalülitamiseks.
- 14 Imemisava**
Imemisava kasutatakse imemisvooliku ühendamiseks.
- 15 Väljalaskeava**
Väljalaskeava kasutatakse survevooliku ühendamiseks.

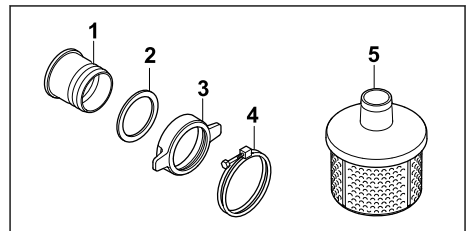
Andmeplaat masina numbriga**3.2 Komponentid voolikute ühendamiseks**

- 1 Tuts**
Tuts on mõeldud vooliku ühendamiseks.
- 2 Tihend**
Tihend tihendab düüsi.
- 3 Kattemutter**
Kattemutter kinnitab tutsi veepumba külge.
- 4 Kinnitusklamber**
Pingutusklamber kinnitab vooliku düüsi külge.
- 5 Imikorv**
Imikorv filtreerib sisse imetud vett.

3.3 Sümbolid

Sümbolid võivad paikneda veepumbal, mootoril või õlitäiteavade juures ning neil on alljärgnevad tähendused.



Kütusekraan avatakse ja suletakse regulaatori nihutamisega.



Külma sisepölemismootori käivitamisel tuleb aktiveerida käivitusklapp.



Jälgige mootoriõli täitekogust.



Lugege kasutusjuhend läbi, tehke see endale selgeks ja hoidke alles.



Mootor tuleb enne käivitamist mootoriõliga täita.



See sümbol tähistab gaasi reguleerimise hooba.

4 Ohutusjuhised

4.1 Hoiatussümbolid

Veepumba hoiatussümbolid tähendavad järgmist:



Järgige ohutusjuhiseid ja nende meetmeid.



Lugege kasutusjuhend läbi, tehke see endale selgeks ja hoidke alles.



Kandke kuulmiskaitset.



Ärge hingake heitgaase sisse.



Ärge puudutage kuumi pindu.



Ärge tankige, kui mootor töötab või on kuum.

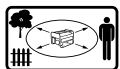

Hoidke objektidest vahekaugust ja hoidke teised inimesed eemal.

4.2 Sihtotstarbeline kasutus

Veepumpa STIHL WP 600.0 kasutatakse magusvee pumpamiseks maksimaalsele kõrgusele 31 m ja maksimaalsest sügavusest 7 m. Veepumpa võib kasutada ainult üksikseadmena. Veepumpa STIHL WP 600.0 ei tohi kasutada järgmistel eesmärkidel:

- Siidni, õli, vedeldite, lahustite jms materjalide pumpamine
- Hapete, leeliste, aluste ja muude sarnaste materjalide pumpamine
- Vedelate toiduainete pumpamine
- Soolase vee pumpamine
- Üle 40 °C temperatuuriga vee pumpamine.

JUHIS

- Kohalikud eeskirjad ja juhised määravad vee väljavõtmise pinnaveest.
 - ▶ Järgige kohalikke eeskirju.

▲ HOIATUS

- Kui veepumpa ei kasutata ettenähtud viisil, võivad inimesed saada raskelt vigastada või surma ning tekkida varaline kahju.
 - ▶ Kasutage veepumpa käesolevas kasutusjuhend kirjeldatud viisil.

4.3 Nõuded kasutajale

▲ HOIATUS

- Ilma juhisteta kasutajad ei suuda ära tunda ega hinnata veepumba ohte. Kasutaja või kõrvalised isikud võivad raskelt vigastada või surma saada.



- ▶ Lugege kasutusjuhend läbi, tehke see endale selgeks ja hoidke alles.

- ▶ Kui veepump antakse edasi teisele isikule: Andke kasutusjuhend kaasa.
- ▶ Veenduge, et kasutaja täidab alljärgnevaid nõudeid.
 - Kasutaja on puhanud.
 - Kasutaja on füüsiliselt, sensoorselt ja vaimselt võimeline veepumpa kasutama ning sellega töötama. Kui kasutaja on füüsiliselt, sensoorselt või vaimselt piiratud, võib ta sellega töötada ainult järelevalve all või vastutava isiku juhendamisel.
 - Kasutaja oskab ära tunda ja hinnata veepumba ohte.
 - Kasutaja on täisealine või läbib järelevalve all koolitust mingil kutsealal kon-

kreetses riigis kehtivate eeskirjade kohaselt.

- Kasutaja on enne veepumba esmakordset kasutamist saanud juhised ettevõtte STIHL müügiesindusest või asjatundjalt.
- Kasutaja ei ole alkoholi, ravimite või narkootikumide mõju all.
- ▶ Kahtluse korral: Võtke ühendust ettevõtte STIHL müügiesindusega.
- Veepumba süütesüsteem tekitab elektromagnetvälja. Elektromagnetväli võib mõjutada südamestimulaatoreid. Kasutaja võib raskelt vigastada või surma saada.
 - ▶ Kui kasutaja kannab südamestimulaatorit: Veenduge, et südamestimulaatorit ei mõjutata.

4.4 Riietus ja varustus

▲ HOIATUS

- Veepump võib pikki juukseid töö ajal kaasa haarata. Kasutaja võib raskelt vigastada saada.
 - ▶ Siduge pikad juuksed kokku ja kinnitage need nii, et need oleksid õlgade kohal.
- Töö ajal võib kasutaja kokku puutuda saastunud veega või vesi võib veepumbast või voolikutest välja pritsida. Kasutaja võib vigastada saada.
 - ▶ Kandke tihedalt vastu nägu asetsevaid kaitseprille. Sobivad kaitseprillid on läbinud standardile EN 166 või riiklikele eeskirjadele vastava kontrolli ja on poodides vastavalt tähistatud.
- Töö tekitab müra. Müra võib kuulmist kahjustada.



- ▶ Kandke kuulmiskaitset.

- Sobimatud riided võivad veepumba sisse takerduda. Sobivate riieteta kasutajad võivad raskelt vigastada saada.
 - ▶ Kandke liibuvaid riideid.
 - ▶ Võtke sallid ja ehted ära.
- Kasutaja võib ebasobivate jalatsite tõttu libastuda. Kasutaja võib vigastada saada.
 - ▶ Kandke tugevaid kinniseid jalatseid, millel on sügava mustriga tallad.

4.5 Tööpiirkond ja keskkond

▲ HOIATUS

- Kõrvalised isikud, lapsed ja loomad ei oska veepumba ohte ära tunda ega hinnata. Kõrvalised isikud, lapsed ja loomad võivad raskelt

või surmavalt viga saada, samuti võib tekkida materiaalne kahju.

- ▶ Hoidke kõrvalised isikud, lapsed ja loomad tööpiirkonnast eemal.
- ▶ Ärge jätkke veepumpa järelevalveta.
- ▶ Veenduge, et lapsed ei saaks veepumbaga mängida.
- Kui mootor töötab, liiguvad kuumad heitgaasid mürasummutist välja. Kuumad heitgaasid võivad kergesti süttivad materjalid põlema panna ja tulekahju tekitada.
 - ▶ Hoidke heitgaasijuga kergesti süttivatest materjalidest eemale.

4.6 Ohutusnõuetele vastav seisund

Veepump on ohutus seisukorras, kui on täidetud järgmised tingimused:

- Veepump on kahjustamata.
- Veepumbast ei leki kütust.
- Kütusepaagi sulgurkork on kinni.
- Veepump on puhas.
- Juhtseadised toimivad ja neid ei ole muudetud.
- Kinnitatud on voolikud, mis sobivad kasutamiseks veepumpadel.
- Voolikud on õigesti paigaldatud.
- Selle veepumba jaoks on paigaldatud ettevõtte STIHL originaalvarustus.
- Varustus on õigesti paigaldatud.

▲ HOIATUS

- Ohutusnõuetele mittevastavas seisukorras konstruktsioonielemendid ei pruugi enam õigesti toimida ning ohutusseadised ei pruugi oma ülesannet täita ja kütus võib lekkida. Inimesed võivad raskelt vigastada või surma saada.
 - ▶ Kahjustamata veepumbaga töötama.
 - ▶ Kui kütus lekitab veepumbast: Ärge veepumbaga töötage ja võtke ühendust ettevõtte STIHL müügiesindusega.
 - ▶ Sulgege kütusepaagi sulgurkork.
 - ▶ Kui veepump on määrdunud: Puhastage veepump.
 - ▶ Ärge veepumpa muutke.
 - ▶ Kui juhtseadised ei toimi: Ärge veepumbaga töötage.
 - ▶ Kinnitage ainult voolikud, mis sobivad kasutamiseks veepumpadel.
 - ▶ Paigaldage selle mullafreesi jaoks ettenähtud ettevõtte STIHL originaalvarustus.
 - ▶ Paigaldage tarvikud nii, nagu on selles kasutusjuhendis ja tarvikute kasutusjuhendis kirjeldatud.
 - ▶ Ärge pange esemeid veepumba avadesse.

- ▶ Vahetage kulunud või kahjustatud sildid välja.
- ▶ Kahtluse korral: Võtke ühendust ettevõtte STIHL müügiesindusega.

4.7 Kütus ja tankimine

▲ HOIATUS

- Selle veepumba jaoks kasutatav kütus on bensiin. Bensiin on äärmiselt kergesti süttiv. Lahtise tule või kuumade esemetega kokku puutudes võib bensiin süttida või plahvatada. Inimesed võivad raskelt vigastada või surma saada ja tekkida võib materiaalne kahju.
 - ▶ Kaitske bensiini kuumuse ja tule eest.
 - ▶ Ärge ajage bensiini maha.
 - ▶ Kui bensiini on maha läinud, siis tuleb teha alljärgnevat. Pühkige bensiin lapiga ära ja proovige mootorit käivitada alles siis, kui kõik veepumba osad ja veepumba ümbrus on kuivad.
 - ▶ Ärge suitsetage.
 - ▶ Ärge tankige lahtise tule lähedal.
 - ▶ Enne tankimist lülitage mootor välja ja laske jahtuda.
 - ▶ Kui paak tuleb tühjendada. Tehke seda väljas.
 - ▶ Käivitage mootor vähemalt 3 m kaugusel tankimiskohast.
 - ▶ Ärge kunagi hoidke veepumpa suletud ruumides, kui paagis on bensiini.
- Sisse hingatud bensiiniaurud võivad inimesi mürgitada.
 - ▶ Ärge hingake bensiiniaure sisse.
 - ▶ Tankige hästi ventileeritud kohas.
- Töö käigus veepump soojeneb. Bensiin paisub ja kütusepaagis võib tekkida ülerõhk. Kui kütusepaagi sulgurkork lahti teha, võib bensiini välja pritsida. Väljapritsv bensiin võib süttida. Kasutaja võib raskelt vigastada saada.
 - ▶ Kõigepealt laske veepumal maha jahtuda ja alles siis avage kütusepaagi sulgurkork.
- Bensiiniga kokku puutunud riietus süttib kergemini. Inimesed võivad raskelt vigastada või surma saada ja tekkida võib materiaalne kahju.
 - ▶ Kui riided puutuvad bensiiniga kokku: vahetage riided.
- Bensiin võib keskkonda ohustada.
 - ▶ Ärge ajage kütust maha.
 - ▶ Bensiini jäätmekäitlusse suunamisel järgige asjakohaseid nõudeid ja keskkonnanahoidlikust.
- Bensiini sattumine nahale või silma võib nahka või silmi ärritada.
 - ▶ Vältige kokkupuudet bensiiniga.

- ▶ Nahale sattumise korral: peske kokkupuutunud kohti rohke vee ja seebiga.
- ▶ Silma sattumise korral: loputage silmi vähemalt 15 minutit rohke veega ja pöörduge arsti poole.

- Veepumba sütteseade tekitab sädemeid. Sädemed võivad tuleohtlikus või plahvatusohtlikus keskkonnas põhjustada süttimist ja plahvatusi. Inimesed võivad raskelt vigastada või surma saada ja tekkida võib materiaalne kahju.
 - ▶ Kasutage ainult selles kasutusjuhendis kirjeldatud süütekünlaid.
 - ▶ Keerake süüteküünal sisse ja tugevasti kinni.
 - ▶ Suruge süüteküünalapistik tugevalt kohale.
- Kui veepumpa tangitakse mootorile mittesobiva bensiiniga, võib see veepumpa kahjustada.
 - ▶ Kasutage värsket pliivaba kvaliteetkütust.
 - ▶ järgise mootori kasutusjuhendis toodud juhiseid.

4.8 Töötamine

▲ HOIATUS

- Kui kasutaja ei käivita mootorit õigesti, võib ta kaotada kontrolli veepumba üle. Kasutaja võib raskelt vigastada saada.
 - ▶ Käivitage mootor selles kasutusjuhendis kirjeldatud viisil.
- Kui veepump käivitatakse ilma kinnitatud voolikuteta, võib kasutaja saada oma käed imemisavasse ja väljalaskeavasse. Kasutaja võib raskelt vigastada saada.
 - ▶ Kasutage veepumpa ainult kinnitatud voolikutega.
 - ▶ Ärge sirutage kätega imemisavasse ega väljalaskeavasse.
- Kui mootor töötab, eraldab seade mürgiseid heitgaase. Sissehingatud heitgaasid võivad isikuid mürgitada.
 - ▶ Ärge hingake heitgaase sisse.



- ▶ Töötage veepumbaga hästi ventileeritud kohas.
- ▶ Ärge töötage veepumbaga kaevus.
- ▶ Halva enesetunde, peavalu, nägemis- ja kuulmishäirete või peapöörituse korral: lõpetage töötamine ja pöörduge arsti poole.
- Kui kasutaja kannab kuulmiskaitset ja mootor töötab, suudab kasutaja helisid piiratult kuulda ja hinnata.
 - ▶ Töötage rahulikult ja kaalutletult.

- Kui veepump muudab töö ajal käitumist või käitub ebatavaliselt, võib veepump olla ebatavalises seisukorras. Inimesed võivad raskelt vigastada saada ja tekkida võib materiaalne kahju.
 - ▶ Lõpetage töötamine ja pöörduge ettevõtte STIHL müügiesindusse.
- Vesi võib külmuda temperatuuril alla 0 °C põrandal ja veepumba komponentides. Kasutaja võib libiseda, kukkuda ja raskelt vigastada saada. Varaline kahju võib tekkida.
 - ▶ Ärge kasutage veepumpa temperatuuril alla 0 °C.
- Imi- või survevooliku tõmbamisel võib veepump liikuda ja ümber kukkuda. Varaline kahju võib tekkida.
 - ▶ Ärge tõmmake imemisvoolikut ega survevoolikut.
- Kui veepump seisab kaldul, ebatasasel või pehmel pinnal, võib see liikuda ja ümber kukkuda. Varaline kahju võib tekkida.
 - ▶ Asetage veepump horisontaalsele, tasasele ja sillutatud pinnale.
 - ▶ Kinnitage veepump nii, et see ei saaks liikuda.
- Sisse imetud väga tuleohtlikud ja plahvatusohtlikud vedelikud võivad põhjustada tulekahjusid ja plahvatusi. Inimesed võivad raskelt vigastada või surma saada ja tekkida võib materiaalne kahju.
 - ▶ Ärge imege ega levitage väga tuleohtlikke või plahvatusohtlikke vedelikke.
- Imetavad ärritavad, söövitavad ja mürgised vedelikud võivad ohustada tervist ja kahjustada veepumba komponente. Inimesed võivad raskelt vigastada või surma saada ja tekkida võib materiaalne kahju.
 - ▶ Ärge imege sisse ega laske välja ärritavaid, söövitavaid ega mürgiseid vedelikke.
- Veepump ei ole mikroobivaba ega sobiv toiduga kokkupuutumiseks. Kui vedel toimetatakse sisse, on see reostunud.
 - ▶ Ärge imege ega levitage vedelaid toite.
- Kui veepump ei ole enne mootori käivitamist veega täidetud, võib veepump kahjustuda.
 - ▶ Enne mootori käivitamist täitke veepump veega.
- Kui imikorvi ei ole kinnitatud, võivad esemed saada veepumpa tõmmatud. Veepump võib ummistuda või kahjustuda.
 - ▶ Kinnitage imikorv.
- Veepumba mootor ei ole veekindel. Kui veepump asetatakse vette, võib mootor kahjustuda.
 - ▶ Kasutage veepumpa kuival pinnal.
- Valesti paigaldatud voolikud võivad kahjustuda ja inimesed võivad nende otsa komistada. Inimesed võivad saada vigastada ja voolikud võivad kahjustuda.
 - ▶ Paigutage ja märgistage voolikud selliselt, et inimesed ei saaks nende otsa komistada.
 - ▶ Suunake voolikud nii, et need ei oleks pingutatud ega sassis.
 - ▶ Paigaldage voolikud nii, et need ei oleks kahjustatud, kõverdunud, muljutud ega hõõrdunud.
 - ▶ Kaitske voolikuid kuumuse, õli ja kemikaalide eest.
- Kui inimesed istuvad või seisavad veepumbal, võivad nad kokku puutuda seadme kuumade osadega ja saada tõsiselt vigastada. Kui veepumbale asetatakse esemeid, võivad need kukkuda ja inimesed võivad tõsiselt vigastusi saada.
 - ▶ Ärge istuge ega seiske veepumbal.
 - ▶ Ärge asetage veepumbale esemeid.

4.9 Transpordimine

⚠ HOIATUS

- Transpordi ajal võib veepump ümber minna või liikuda. Inimesed võivad saada vigastada ja tekkida võib materiaalne kahju.
 - ▶ Jätke mootor seisma.
 - ▶ Kinnitage veepump pingutusrihmade, rihmade või võrguga nii, et see ei saaks ümber kukkuda ega liikuda.
- Pärast mootori töötamist võivad mürasummuti ja mootor olla kuumad. Kasutaja võib ennast põletada.
 - ▶ Kandke veepumpa raamist nii, et mürasummuti osutaks kehast eemale.
- Veepumba komponentides võib vesi külmuda temperatuuril alla 0 °C. Veepump võib kahjustada saada.
 - ▶ Tühjendage veepump.

4.10 Hoiustamine

⚠ HOIATUS

- Lapsed ei oska ära tunda ja hinnata veepumba ohte. Lapsed võivad saada raskelt vigastada.
 - ▶ Jätke mootor seisma.
 - ▶ Hoidke veepumpa lastele kättesaamatus kohas.
- Veepumba ja metallkomponentide elektrikon-taktid võivad niiskuse tõttu korrodeeruda. Veepump võib kahjustada saada.
 - ▶ Hoiustage veepumpa puhta ja kuivana.

- Veepumba komponentides võib vesi külmuda temperatuuril alla 0 °C. Veepump võib kahjustada saada.
 - ▶ Tühjendage veepump.

4.11 Puhastamine, hooldamine ja remontimine



▲ HOIATUS

- Kui puhastamise, hooldamise või remontimise ajal mootor töötab, võib veepump ootamatult sisse lülituda. Inimesed võivad raskelt vigastada saada ja tekkida võib materiaalne kahju.
 - ▶ Jätke mootor seisma.
- Pärast mootori töötamist võivad mürasummuti ja mootor olla kuivad. Inimesed võivad ennast põletada.
 - ▶ Oodake, kuni mürasummuti ja mootor on jahtunud.
- Karmid pesuvahendid, veejoa või teravate esemetega puhastamine võivad veepumpa või voolikuid kahjustada. Kui veepumpa või voolikuid ei puhastata õigesti, ei pruugi konstruktsioonelemendid enam õigesti toimida ning ohutusseadised ei pruugi oma ülesannet täita. Inimesed võivad raskelt vigastada saada.
 - ▶ Puhastage veepump käesolevas kasutusjuhend kirjeldatud viisil.
 - ▶ Puhastage voolikud käesolevas kasutusjuhend kirjeldatud viisil.
- Kui veepumpa ja voolikuid ei hooldata või remondita kasutusjuhendis kirjeldatud viisil, ei pruugi konstruktsioonelemendid enam õigesti toimida ning ohutusseadised ei pruugi oma ülesannet täita. Inimesed võivad raskesti vigastada või surma saada.
 - ▶ Hooldage või parandage veepumpa käesolevas kasutusjuhendis kirjeldatud viisil.
 - ▶ Hooldage voolikuid kasutatavate voolikute kasutusjuhendis kirjeldatud viisil.





5 Veepumba kasutusvalmis seisukorda viimine

5.1 Veepumba kasutusvalmis seisukorda viimine

Iga kord enne tööga alustamist tuleb läbida alljärgnevad sammud.

- ▶ Eemaldage pakendimaterjal ja transpordikinnitused.
- ▶ Veenduge, et veepump on ohutus seisukorras  4.6.
- ▶ Puhastage veepump,  14.1.
- ▶ Ühendage veepump veeallikaga  6.1.

5 Veepumba kasutusvalmis seisukorda viimine

- ▶ Täitke veepumba korpus veega  6.2.
- ▶ Tankige veepumpa,  7.1
- ▶ Lisage mootoriõli,  7.2
- ▶ Kontrollige juhtelemente,  9.1.
- ▶ Kui samme ei õnnestu läbida: Ärge veepumpa kasutage ja pöörduge ettevõtte STIHL müügiesindusse.

6 Veeallika külge ühendamine

6.1 Veepumba ühendamine veeallikaga

Veepump võib ammutada vett vihmatünnidest, paikidest ja voolavast või seisvast veest.

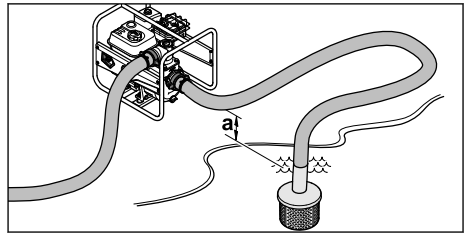

Veepumba ja veeallika kõrguste vaheline erinevus ei tohi ületada maksimaalset tõmbe kõrgust (a) vee sisseimemiseks  18.

Imivoolik peab olema ise stabiilne, et alarõhu korral vältida kokkuvarisemist.

Kasutada tuleb imikorvi.

Voolikuühenduste paigaldamine

- ▶ Jätke mootor seisma.

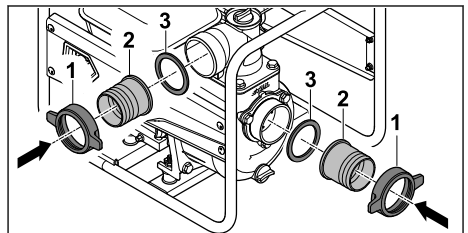

- ▶ Keerake kattemutrid (1) koos düüside (2) ja tihendiga (3) peale.

Kinnitage voolikud

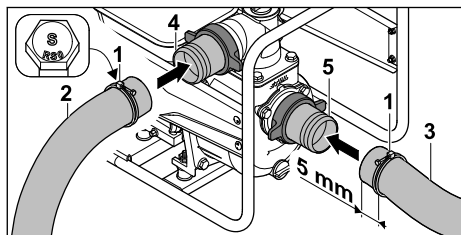

- ▶ Lükake klambrid (1) survevoolikule (2) ja imivoolikule (3).
- ▶ Lükake survevoolik (2) üle tutsi (4).
- ▶ Lükake imivoolik (3) üle tutsi (5).

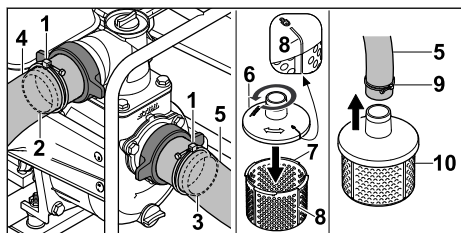

- ▶ Pingutusklambrid (1) joondatakse tsentraalselt otsikute (2 ja 3) takistusribide kohale.
- ▶ Pingutage klambrite kruvid (1) kindlalt. Survetoru (4) ja imivoolik (5) on veepumbaga kindlalt ühendatud.
- ▶ Asetage imikorvi ülemine osa (6) imikorvi (7) alumise osa külge ja pingutage vastupäeva, kuni ülemise (6) ja alumise osa (7) märgistused (8) on ühel joonel. Imikorvi ülemine (6) ja alumine osa (7) on kindlalt ühendatud.
- ▶ Libistage klamber (9) imivooliku teise otsa (5) peale.
- ▶ Imivooliku (5) teine ots libistatakse üle imikorvi otsiku (10).
- ▶ Joondage klamber (9) imikorvi otsikule (10) keskele.
- ▶ Keerake klambri (10) kruvi kõvasti kinni. Imikorv (10) on imivoolikuga (5) kindlalt ühendatud.
- ▶ Riputage imikorv (10) veeallikasse nii, et imikorv (10) ei puutuks maapinnaga kokku.

HOIATUS

- Arge ühendage veepumpa töötamise ajal veeallikast lahti ja laske sellel tühjaks joosta. Töötamine ilma täielikult täidetud korpus võib veepumpa tõsiselt kahjustada.

6.2 Veepumba korpuse täitmine veega

JUHIS

- Tarneolekus ei ole veepumba korpuses vett. Selleks, et vett imeda ja voolikute kaudu pumbata, tuleb veepump veega täita. Mootori käivitamine veepumba korpuses ilma mootoriõli või vähese veega võib veepumpa kahjustada.
 - ▶ Enne alustamist valage vesi veepumba korpusesse.

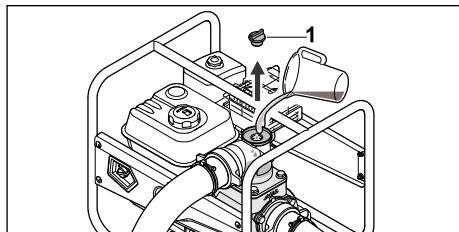

- ▶ Keerake kinnituspolti (1) nii kaua vastupäeva, kuni kinnituspolsti (1) saab eemaldada.
- ▶ Täitke veepumba korpus vähemalt 2,5 liitri veega.
- ▶ Pange kinnituspolti (1) peale.
- ▶ Keerake kinnituspolti (1) päripäeva käega kõvasti kinni.

7 Tankige veepump ja lisage mootoriõli.

7.1 Veepumpa tankimine

JUHIS

- Kui veepumpa ei tangita õige kütusega, võib veepump kahjustuda.
 - ▶ Järgige mootori kasutusjuhendit.
- ▶ Jätke mootor seisma.
- ▶ Asetage veepump tasasele pinnale nii, et kütusepaagi kork oleks suunatud ülespoole.
- ▶ Puhastage kütusepaagi sulgurkorgi piirkonda niiske lapiga.

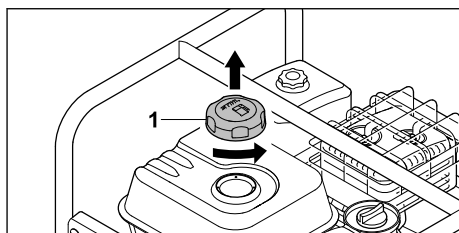

- ▶ Keerake kütusepaagi sulgurkorki (1) nii kaua vastupäeva, kuni kütusepaagi sulgurkorgi saab ära võtta.
- ▶ Võtke kütusepaagi sulgurkork (1) ära.
- ▶ Täitke paak kütusega ilma seda maha loksutama nii, et kütusepaagi servani jääb vähemalt 15 mm vaba ruumi.

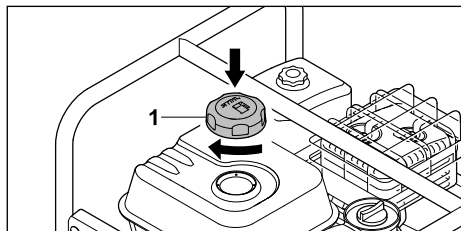

- ▶ Pange kütusepaagi sulgurkork (1) kütusepaagile tagasi.
- ▶ Keerake kütusepaagi sulgurkorki (1) päripäeva käega kõvasti kinni. Kütusepaak on suletud.

7.2 Mootoriõli lisamine

Mootoriõli määrab ja jahutab mootorit.

Mootoriõli spetsifikatsiooni ja teavet täitekoguse kohta leiate mootori kasutusjuhendist.

JUHIS

- Tarneolekus ei ole mootoriõli sees. Mootori käivitamine ilma mootoriõlita või vähesel määral mootoriõliga võib veepumpa kahjustada.
 - ▶ Kontrollige enne iga käivitamist mootoriõli taset ja vajadusel lisage mootoriõli.
- ▶ Lisage mootoriõli vastavalt mootori kasutusjuhendis kirjeldatud.

8 Mootori käivitamine ja seiskamine

8.1 Mootori käivitamine

- ▶ Asetage veepump tasasele pinnale.

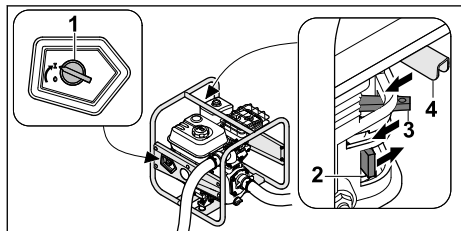

- ▶ Pöörake pealüliti (1) asendisse I.
- ▶ Lükake kütusekraan (2) noole suunas.

- ▶ Lükake käivitusklapi hoob (3) noole suunas.
- ▶ Lükake gaasihoob (4) noole suunas.

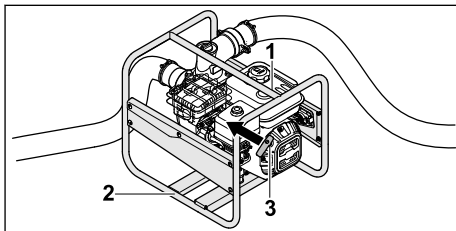

- ▶ Vajutage vasaku käega veepumba ülemisele raamile (1) pörandale ja astuge parema jalaga alumisele raamile (2).
- ▶ Tõmmake käivituskäepide (3) aeglaselt parema käega kuni tuntava takistuseni välja.
- ▶ Tõmmake käepidet (3) seni kiiresti välja, kuni mootor käivitub.
- ▶ Lükake käivitusklapi hoob tagasi, et mootor ei upuks.

8.2 Mootori seiskamine

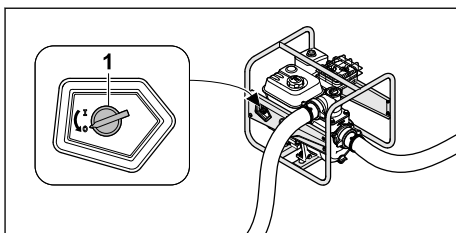

- ▶ Pöörake pealüliti (1) asendisse 0. Mootor seiskub.

9 Veepumba kontrollimine

9.1 Juhtelementide kontrollimine

- ▶ Käivitage mootor.
- ▶ Pöörake pealüliti asendisse 0. Mootor seiskub.
- ▶ Kui mootor ei seisku:
 - ▶ Sulgege kütusekraan ja ärge kasutage veepumpa ning külastage STIHL spetsialiseerunud edasimüüjat. Pealüliti on defektne.

10 Töötamine veepumbaga

10.1 Kinnitage veepump

- ▶ Kinnitage veepump nii, et see ei saaks liikuda.

10.2 Imemisvooliku paigaldamine

Imiava keermega ühenduse liigse koormuse vältimiseks ja tihendi muljumise või nihkumise vältimiseks asetage sobiv ese imivooliku alla.

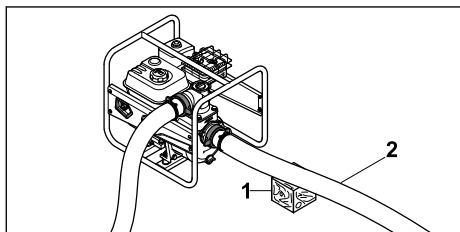

- ▶ Asetage sobiv ese (1) nii, et see oleks imivooliku (2) all ja jookseks võimalikult sirgelt ning et see ei oleks kõver.

10.3 Pumpamine

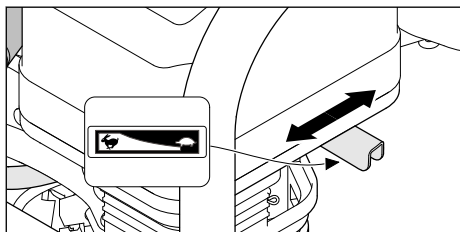

Gaasihooba reguleerides saab pumpamisvõimsust muuta.

- ▶ Lükake gaasihoob asendisse . Pumpamisvõimsus väheneb.
- ▶ Lükake gaasihoob asendisse . Pumpamisvõimsus suureneb.

11 Pärast tööd

11.1 Pärast töö lõpetamist

- ▶ Ühendage veepump veeallikaga nii, et liiva ega mustust pole võimalik sisse imeda.
- ▶ Käivitage mootor. Liiv ja mustus loputatakse veepumbast ja voolikutest välja.
- ▶ Jätke mootor seisma.
- ▶ Laske veepumbal jahtuda.

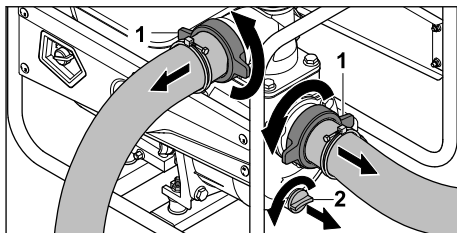

- ▶ Keerake kattermutrid lahti (1). Voolikud on demonteeritud.
- ▶ Keerake kinnituspolti (2) vastupäeva nii kaua, kuni kinnituspoldi (2) saab eemaldada. Vesi voolab veepumbast.
- ▶ Kallutage veepumpa täielikuks tühjendamiseks ettepoole.
- ▶ Paigaldage kinnituspolt (2).
- ▶ Keerake kinnituspolt (2) päripäeva käega kõvasti kinni.
- ▶ Kui veepump on märg: Laske veepumbal kuivada.
- ▶ Puhastage veepump.

12 Transportimine

12.1 Veepumba transportimine

- ▶ Jätke mootor seisma.

Veepumba kandmine

- ▶ Kandke veepumpa raamist nii, et mürasumutu osutaks kehast eemale.

Veepumba transportimine sõidukis

- ▶ Kinnitage veepump püsti, nii et veepump ei saaks ümber kukkuda ega liikuda.

13 Säilitamine

13.1 Veepumba hoiustamine

- ▶ Jätke mootor seisma.
- ▶ Hoidke veepumpa nii, et oleksid täidetud järgmised tingimused:
 - Veepump ei saa ümber pöörata ega liikuda.
 - Veepump on lastele kättesaamatus kohas.
 - Veepump on puhas ja kuiv.
 - Säilitustemperatuur on -20 °C kuni $+60\text{ °C}$.
- ▶ Kui veepumpa hoitakse kauem kui 30 päeva:
 - ▶ Avage kütusepaagi kork.
 - ▶ Tühjendage kütusepaak.
 - ▶ Sulgege kütusepaak.

14 Puhastamine

14.1 Veepumba puhastamine

- ▶ Jätke mootor seisma.
- ▶ Laske veepumbal jahtuda.

- ▶ Puhastage veepump niiske lapiga või STIHL vaiguumaldajaga.
- ▶ Puhastage ventilatsioonipilsid pintsliga.

14.2 Imikorvi puhastamine

- ▶ Jätke mootor seisma.
- ▶ Loputage imikorvi voolava vee all.

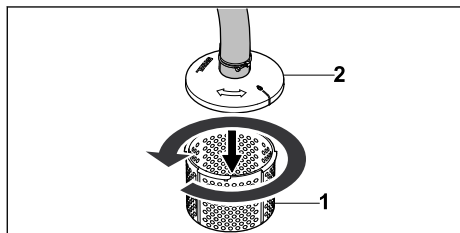

- ▶ Jämedama määrdumise korral vabastage imikorvi (1) alumine osa imikorvi ülemise osa (2) küljest, keerates seda vastupäeva, ning eemaldage ja loputage seestpoolt voolava veega.

14.3 Voolikute puhastamine

- ▶ Jätke mootor seisma.

17 Rikete kõrvaldamine

17.1 Parandage veepumba talitlushäired

Tõrge	Põhjus	Abinõu
Mootorit ei saa käivitada.	Kütusepaagis ei ole piisavalt kütust.	▶ Tankige veepumpa.
	Karburaator on liiga kuum.	▶ Laske veepumbal jahtuda.
	Karburaator on jäätunud.	▶ Laske veepumbal soojeneda.
	Pealüliti on asendis 0.	▶ Vajutage pealülitit.
	Paagis on halb, saastunud või vana kütus.	▶ Kasutage värsket kvaliteetset kütust (pliiyaba bensiin). ▶ Puhastage karburaatorit. ▶ Puhastage kütusetoru.
	Süüteküünlapistik on süüteküünlalt ära tõmmatud või küünlajuhe on pistiku külge halvasti kinnitatud.	▶ Puhastage süüteküünal või vahetage välja. ▶ Kontrollige ühendust küünlajuhtme ja pistiku vahel.
	Süüteküünal on tahmane, kahjustatud või elektrodide vahekaugus on vale.	▶ Puhastage süüteküünal või vahetage välja. ▶ Reguleerige elektrodide vahemikku.
	Mootor on kütusega üle ujutatud.	▶ Keerake süüteküünal välja ja kuivatage, seadke pealüliti asendisse 0 ja tõmmake väljakeeratud süüteküünlaga mootori korral käivitustrossi mitu korda lõpuni.
	Õhufilter on määrdunud.	▶ Puhastage õhufiltrit või vahetage välja.

- ▶ Puhastage voolikud niiske lapiga.
- ▶ Loputage voolikud veega.

15 Hooldamine

15.1 Hooldusvälbad

Hooldusvälbad sõltuvad keskkonna- ja töötingimustest. STIHL soovib alljärgnevat hooldusvälpasid.

Mootor

- ▶ Hooldage mootorit vastavalt mootori kasutusjuhendis kirjeldatule.

Veepump

- ▶ Laske veepumpa igal aastal hooldada ettevõtte STIHL müügiesinduses.

16 Remontimine

16.1 Parandage veepumpa

Kasutaja ei tohi veepumpa ise parandada.

- ▶ Kui veepump on kahjustatud: Ärge veepumpa kasutage ja pöörduge ettevõtte STIHL müügiesindusse.

Tõrge	Põhjus	Abinõu
	Liiga madal õlitase mootoris.	▶ Lisage mootoriõli.
Mootori käivitamine on raskendatud või mootori võimsus väheneb.	Kütusepaagis ja karburaatoris on vesi või karburaator on ummistunud.	▶ Tühjendage kütusepaak, puhastage kütusevoolik ja karburaator.
	Kütusepaak on määrdunud.	▶ Puhastage kütusepaak.
	Süüteküünel on tahmunud.	▶ Puhastage süüteküünel või vahetage välja.
	Kasutati vale kütust.	▶ Kontrollige kütust.
	Õhufilter on määrdunud.	▶ Puhastage õhufiltrit või vahetage välja.
Mootor läheb väga kuumaks.	Jahutusribid on määrdunud.	▶ Puhastage jahutusribid.
Mootor töötab ebaühtlaselt.	Kasutati vale kütust.	▶ Kontrollige kütust.
	Kütusepaagis ei ole piisavalt kütust.	▶ Tankige veepumpa.
	Õhufilter on määrdunud.	▶ Puhastage õhufiltrit või vahetage välja.
Mootor sureb töötamise ajal välja.	Õlitase mootoris on liiga madal ja õlirõhuanur lülitab masina välja.	▶ Lisage mootoriõli.
	Kütusepaagis ei ole piisavalt kütust.	▶ Tankige veepumpa.
Tekib palju suitsu.	Mootori õlitase on liiga kõrge.	▶ Laske mootoriõli välja.
	Õhufilter on määrdunud.	▶ õhufilter puhastada või asendada.
Liiga tugev vibratsioon töö ajal.	Vibratsioonisummutid on kulunud.	▶ Vahetage vibratsioonisummutid.
Veepump ei pumpa vett.	Imikopv või voolikud on ummistunud.	▶ Puhastage imikorp ja voolikud.
	On veepuudus.	▶ Veenduge, et saadaval on piisav kogus vett.
	Veepumbas pole vett.	▶ Ühendage veepump veeallikaga. ▶ Täitke veepump veega.
	Maksimaalne väljalaskepea või maksimaalne imemispea on ületatud.	▶ Järgige maksimaalset väljalaskekõrgust või maksimaalset imemiskõrgust.  18
	Imivoolik on kokku kukkunud.	▶ Kasutage sisemiselt stabiilset imemisvoolikut.
	Imemisvoolik lekib või pole korralikult ühendatud.	▶ Kontrollige imemisvoolikut ja ühendust.

18 Tehnilised andmed

18.1 Veepumba STIHL WP 600.0

- Töömaht: 212 cm³
- Võimsus (P) vastavalt standardile ISO 8893: 4,4 kW

- Koormuse pöörlemiskiirus (n): 3600 /min
- Maksimaalne tühikäigukiirus (n₀): 3850 /min
- Kaal (m) tühja kütusepaagiga: 29 kg
- Kütusepaagi maksimaalne mahutavus: 3,6 dm³ (3,6 l)
- Otsiku läbimõõt: 76 mm (3")

- Maksimaalne tõstekõrgus: 31 m
- Maksimaalne imemiskõrgus: 7 m

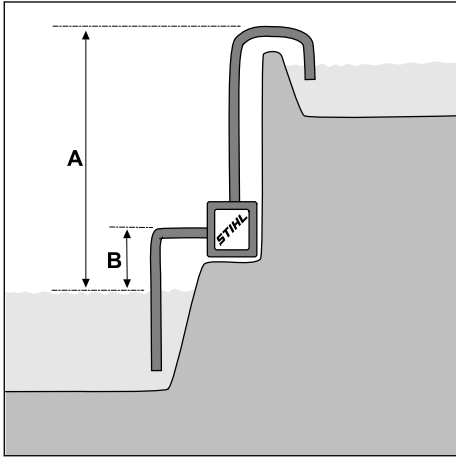

- A = tõstekõrgus, B = imemiskõrgus
- Maksimaalne tõstevõime (V_{max}): 63 m³/h
- Tõstevõime sõltub tõstekõrgusest.

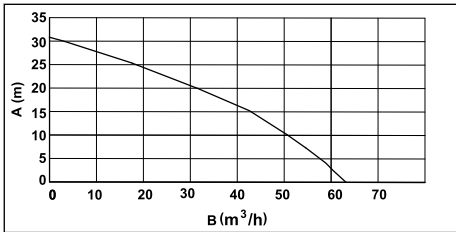

A = tõstekõrgus, B = tõstevõime

Seadme mõõtmed

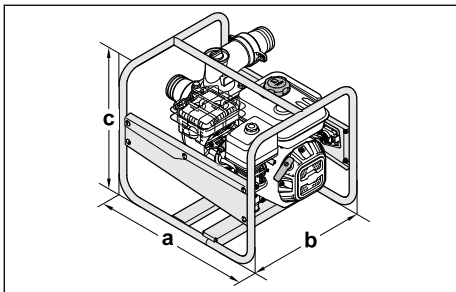

a = 54 cm, b = 44 cm, c = 45 cm

18.2 Heliväärtused

Mürarõhutase K-väärtus on 3 dB(A). Müratase K-väärtus on 3 dB(A).

- Mürarõhutase L_{pA} , mõõdetud standardi ISO 20361 järgi: 87 dB(A)
- Müratase L_{WA} , mõõdetud direktiivi 2000/14/EC järgi: 100,4 dB(A)
- Müratase L_{WA} garanteeritud vastavalt direktiivile 2000/14/EC: 103 dB(A)

18.3 Heitgaasi emissiooniväärtus

EL tüübikinnitusmeetodis mõõdetud CO₂ väärtus on esitatud www.stihl.com/co2 all tootespetsiifilistes tehnilistes andmetes.

Mõõdetud CO₂-väärtus on saadud näidismootoriga ja standarditud katsemeetodi kohaldamisel labori tingimustes ega tähenda konkreetse mootori selgesõnalist või kaudset võimsuse garantiid.

Käesolevas kasutusjuhendis kirjeldatud nõuetekohane kasutamine ja hooldus aitab täita kehtivaid heitgaasiemissioonide norme. Mootori modifitseerimise korral kaotab tüübikinnitus kehtivuse.

18.4 REACH

REACH tähistab EÜ määrust kemikaalide registreerimise, hindamise ja heakskiidu kohta.

Informatsioon REACH määrase täitmise kohta on esitatud www.stihl.com/reach all.

19 Varuosad ja tarvikud

19.1 Varuosad ja tarvikud

STIHL Need sümboolid tähistavad STIHLi originaalvaruosid ja STIHLi originaaltarvikuid.

STIHL soovib kasutada STIHLi originaalvaruosid ja STIHLi originaaltarvikuid.

Teiste tootjate varuosade ja lisatarvikute töökindlust, ohutust ja sobivust ei saa STIHL hinnata, hoolimata pidevast turu jälgimisest, ning nende kasutamise korral ei võta STIHL endale mingit vastutust.

STIHLi originaalvaruosad ja STIHLi originaaltarvikud on saadaval STIHLi esinduses.

20 Utiliseerimine

20.1 Veepumba kõrvaldamine

Teavet utiliseerimise kohta saate kohalikest omavalitsusest või ettevõtte STIHL edasimüüjalt.

Vale utiliseerimine võib kahjustada tervist ja reostada keskkonda.

- ▶ Toimetage STIHL tooted koos pakendiga vastavalt kohalikele eeskirjadele taaskasutamiseks sobivasse kogumispunkti.

► Äрге utiliseerige koos olmeprügiga.

21 EL vastavusdeklaratsioon

21.1 Veepumba STIHL WP 600.0

STIHL Tirol GmbH
Hans Peter Stihl-Strasse 5
6336 Langkampfen

Austria

deklareerib ainuvastutajana, et

- liik: veepump
- nimivõimsus: 4,4 kW
- kaubamärk: STIHL
- tüüp: WP 600.0
- seerianumber: VB04

vastab direktiivide 2000/14/EU, 2006/42/EC, 2011/65/EU ja 2014/30/EU asjakohastele sätetele ning on arendatud ja toodetud kooskõlas järgmiste standardite tootmiskuupäeval kehtivate versioonidega: EN 809 ja EN 55012.

Mõõdetud ja garanteeritud mürataseme määramiseks lähtuti direktiivi 2000/14/EC lisast V.

- Mõõdetud müratase: 100,4 dB(A)
- Garanteeritud müratase: 103 dB(A)

Tehnilist dokumentatsiooni hoitakse ettevõttes STIHL Tirol GmbH.

Valmistamisaasta ja masina number on märgitud veepumbale.

Langkampfen, 08.10.2021

STIHL Tirol GmbH

Volitatud



Matthias Fleischer, Tootearenduse juht

Volitatud



Sven Zimmermann, Kvaliteediosakonna juhataja

22 UKCA vastavusdeklaratsioon

22.1 Veepumba STIHL WP 600.0

STIHL Tirol GmbH
Hans Peter Stihl-Strasse 5
6336 Langkampfen

Austria

deklareerib ainuvastutajana, et

0478-701-9906-F

- liik: veepump
- nimivõimsus: 4,4 kW
- kaubamärk: STIHL
- tüüp: WP 600.0
- seerianumber: VB04

vastab Ühendkuningriigi määruste asjakohastele sätetele: välitingimustes kasutatavate seadmete müraemissiooni määrus 2001, masinate (ohutu) tarnimise määrus 2008, elektromagnetilise ühilduvuse määrus 2016 ja teatavate ohtlike ainete kasutamise piiramine vastavalt elektri- ja elektroonikaseadmete määrustele 2012 Ning on projekteeritud ja toodetud kooskõlas järgmiste tootmise ajal kehtivate standardite versioonidega: EN 809 ja EN 55012.

Mõõdetud ja garanteeritud helivõimsuse taseme määramiseks vastavalt Ühendkuningriigi määrusele lähtuti välitingimustes kasutatavate seadmete mürasaaste 2001. aasta eeskirjade lisast 8.

- Mõõdetud müratase: 100,4 dB(A)
- Garanteeritud müratase: 103 dB(A)

Tehnilist dokumentatsiooni hoitakse ettevõttes STIHL Tirol GmbH.

Valmistamisaasta ja masina number on märgitud veepumbale.

Langkampfen, 01.07.2022

STIHL Tirol GmbH

Volitatud



Matthias Fleischer, Tootearenduse juht

Volitatud



Sven Zimmermann, Kvaliteediosakonna juhataja

23 Adressid

www.stihl.com

Turiny

1 Pratařmė..... 360

2	Apie šią naudojimo instrukciją.....	360
3	Apžvalga.....	361
4	Saugumo nurodymai.....	362
5	Vandens siurblio paruošimas naudojimui.....	366
6	Prijungimas prie vandens šaltinio.....	366
7	Vandens siurblio užpildymas ir variklio alyvos įpylimas.....	367
8	Variklį jungti ir išjungti.....	368
9	Patikrinkite vandens siurblij.....	368
10	Darbas su vandens siurbliu.....	369
11	Po darbo.....	369
12	Permešimas.....	369
13	sandėliuojate.....	369
14	Valymas.....	370
15	Priežiūra.....	370
16	Remontas.....	370
17	Gedimų šalinimas.....	370
18	Techniniai daviniai	372
19	Atsarginės dalys ir priedai.....	373
20	Utilizavimas.....	373
21	ES- atitikties sertifikatas.....	373
22	UKCA atitikties deklaracija.....	373
23	Adresai.....	374

1 Pratarė

Mielos pirkėjos, mieli pirkėjai,

džiaugiamės, kad pasirinkote STIHL. Mes kuriame ir gaminame aukščiausios kokybės gaminius, kurie atitinka mūsų klientų poreikius. Taip atsiranda net kraštutinėms sąlygoms labai patikimi gaminiai.

STIHL taip pat labai svarbi aukšta klientų aptarnavimo kokybė. Mūsų specializuotos prekybos vietos garantuoja kompetentingas konsultacijas ir mokymus bei visapusišką techninę pagalbą.

STIHL aiškiai pasisako už tvarų ir atsakingą požiūrį į gamtą. Ši naudojimo instrukcija padės Jums ilgą STIHL įrenginio tarnavimo laikotarpį naudoti jį saugiai ir saugant aplinką.

Dėkojame už Jūsų pasitikėjimą ir linkime, kad STIHL gaminys Jus džiugintų.



Dr. Nikolaus Stihl

SVARBU! PRIEŠ NAUDODAMI PERSKAITYKITE IR IŠSAUGOKITE.

2 Apie šią naudojimo instrukciją

2.1 Galiojantys dokumentai

Ši naudojimo instrukcija yra originalios gamintojo naudojimo instrukcijos vertimas pagal EB direktyvą 2006/42/EC.

Galioja vietiniai saugos nurodymai.

- ▶ Būtina perskaityti, išgilinti ir saugoti ne tik šią naudojimo instrukciją, bet taip pat ir šiuos dokumentus:
 - naudojamos žarnos naudojimo instrukciją ir pakuotę;
 - variklio STIHL 605.0/705.0 naudojimo instrukciją.

2.2 Perspėjimų tekste žymėjimas



ISPEJIMAS

- Nuroda apie pavojus, kurie gali sukelti sunkius ar mirtinus sužeidimus
 - ▶ Išvardintos priemonės gali padėti išvengti sunkių sužeidimų ar mirties atvejų.

PRANESIMAS

- Nuroda apie galimus pavojus, kurie gali padaryti turtinę žalą.
 - ▶ Išvardintos priemonės gali padėti išvengti turtinės žalos.

2.3 Simboliai tekste



Šis simbolis nurodo skyrių šioje naudojimo instrukcijoje.

3 Apžvalga

3.1 Vandens siurblys

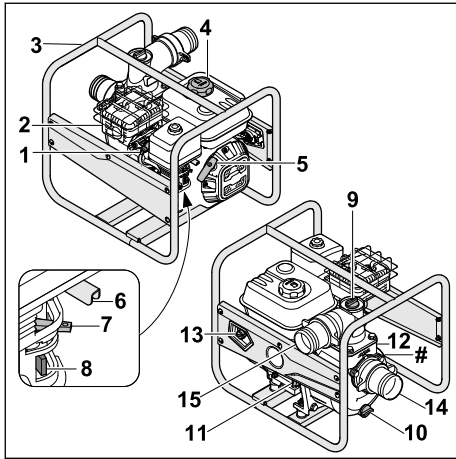

- 1 Uždegimo žvakės antgalis**
Uždegimo žvakės antgalis sujungia uždegimo laidą su uždegimo žvake.
- 2 Triukšmo slopintuvus**
Triukšmo slopintuvus sumažina vandens siurblio skleidžiamą triukšmą.
- 3 Rėmas**
Rėmas naudojamas vandens siurblio apsaugai ir transportavimui.
- 4 Kuro bako dangtelis**
Degalų bako dangtelis uždaro degalų baką.
- 5 Paleidimo rankenėlė**
Paleidimo rankenėlė skirta varikliui paleisti.
- 6 Akceleratoriaus rankenėlė**
Akceleratoriaus rankenėlė skirta varikliui valdyti.
- 7 Starterio sklendės svirtis**
Starterio sklendės svirtis skirta varikliui paleisti.
- 8 kuro čiapas**
Degalų čiapas nutraukia degalų tiekimą.
- 9 Gaubto varžtas**
Gaubto varžtas uždaro angą vandens užpildymui.
- 10 Gaubto varžtas**
Gaubto varžtas uždaro angą vandeniui nutekėti.
- 11 Variklio alyvos dangtelis priekyje**
Variklio alyvos dangteliu uždengiama variklio alyvos pildymo anga.

12 Variklio alyvos dangtelis gale

Variklio alyvos dangtelis uždaro angą alyvos lygiui patikrinti.

13 Pagrindinis jungiklis

Pagrindinis jungiklis naudojamas varikliui įjungti ir išjungti.

14 Siurbimo anga

Siurbimo anga naudojama siurbimo žarnai prijungti.

15 Išpūtimo anga

Slėgio žarnai prijungti naudojama išleidimo anga.

Specifikacijų lentelė su mašinos numeriu

3.2 Žarnų prijungimo komponentai

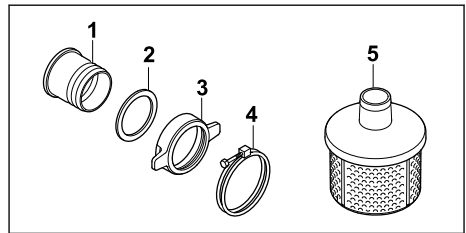

1 Antgalis

Antgalis naudojamas žarnai prijungti.

2 Tarpiklis

Tarpiklis užsandarina antgalį.

3 Užveržiamoji veržlė

Užveržiamoji veržlė pritvirtina antgalį prie vandens siurblio.

4 Įtempimo spaustukas

Įtempimo spaustukas pritvirtina žarną prie purkštuko.

5 Siurbimo krepšys

Siurbimo krepšys filtruoja įsiurbtą vandenį.

3.3 Simboliai

Galimai ant vandens siurblio, variklio arba alyvos įleidimo vamzdžio esantys simboliai ir jų paaiškinimai:



Degalų čiapas atsukamas arba atidaromas arba uždaro-
mas pastumiant reguliatorių.



Prieš paleidžiant šaltą vidaus
degimo variklį, reikia aktyvinti
starterio dangtį.



Atsižvelkite į variklio alyvos pripildymo kiekį.



Perskaitykite, supraskite ir išsaugokite naudojimo instrukciją.



Prieš pirmą kartą užvesdami variklį, įpilkite variklio alyvos.



Šis simbolis žymi greičio reguliavimo svirtį.

4 Saugumo nurodymai

4.1 Įspėjamieji simboliai

Įspėjamieji simboliai ant vandens siurblio reiškia:



Laikykitės saugos nurodymų ir vykdykite juose nurodytus veiksmus.



Perskaitykite, supraskite ir išsaugokite naudojimo instrukciją.



Naudokite klausos apsaugą.



Neįkvėpkite išmetamųjų dujų.



Nesilieskite prie karštų paviršių.



Neipilkite kuro, jeigu variklis veikia arba yra karštas.

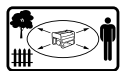

Laikykitės atstumo nuo objektų ir neleiskite pašaliniais asmenims priartėti.

4.2 Naudojimas pagal paskirtį

Vandens siurblys STIHL WP 600.0 naudojamas gėlam vandeniui pumpuoti maksimaliame 31 m aukštyje ir maksimaliame 7 m gylyje. Vandens siurblys gali būti naudojamas tik kaip atskiras įtaisas.

Vandens siurblio STIHL WP 600.0 negalima naudoti šioms paskirtims:

- Benzino, alyvos, skiediklių, tirpiklių ir panašių medžiagų siurbimas

- Rūgščių, šarmų, bazių ir panašių medžiagų siurbimas
- Skystų maisto produktų siurbimas
- Sūraus vandens siurbimas
- Siurbkite vandenį, kurio temperatūra didesnė kaip 40 °C.

PRANESIMAS

- Vandens paėmimo iš paviršinių vandenu tvarką nustato vietiniai reikalavimai ir nurodymai.
 - ▶ Laikykitės vietinių reikalavimų.

▲ ISPEJIMAS

- Jei vandens siurblys nenaudojamas pagal paskirtį, žmonės gali būti sunkiai sužeisti arba nužudyti ir gali būti padaryta turtinė žala.
 - ▶ Naudokite vandens siurblių taip, kaip nurodyta šioje naudojimo instrukcijoje.

4.3 Naudotojų taikomi reikalavimai

▲ ISPEJIMAS

- Vartotojai be instrukcijų negali atpažinti ar įvertinti vandens siurblio pavojų. Naudotojas ar kiti asmenys gali būti sunkiai arba mirtinai sužalojami.
 - ▶ Perskaitykite, supraskite ir išsaugokite naudojimo instrukciją.
- ▶ Jei vandens siurblys perduodamas kitam asmeniui: turi būti perduodama ir naudojimo instrukcija.
- ▶ Įsitikinkite, kad naudotojas atitinka toliau pateiktus reikalavimus.
 - Naudotojas pailsėjęs.
 - Naudotojo fiziniai, jutiminiai ir psichiniai gebėjimai pakankami, kad galėtų valdyti vandens siurblių ir atlikti juo darbus. Jei naudotojo fiziniai, jutiminiai arba psichiniai gebėjimai riboti, naudotojas gali dirbti tik prižiūrimas ar instruktuojamas už jį atsakingo asmens.
 - Vartotojas gali atpažinti ir įvertinti vandens siurblio pavojus.
 - Naudotojas yra pilnametis arba turi nacionalinius teisės aktus atitinkantį profesinį pasirengimą.
 - Naudotojas instruktuojamas STIHL prekybos atstovo arba specialisto, prieš jam pradėdamas dirbti vandens siurbliu pirmą kartą.
 - Naudotojas nėra veikiamas alkoholio, vaistų arba narkotikų.

- ▶ Jei kilo neaiškumų, Kreipkitės į STIHL prekybos atstovą.
- Vandens siurblio uždegimo sistema sukuria elektromagnetinį lauką. Elektromagnetinis laukas gali paveikti širdies stimulatorius. Naudotojui kyla sunkių sveikatos pažeidimų ar net mirties pavojus.
 - ▶ Jei vartotojas nešioja širdies stimulatorių: Užtikrinkite, kad nebūtų veikiamas širdies stimulatorius.

4.4 Apranga ir įranga

▲ ISPEJIMAS

- Dirbant vandens siurbliu gali būti įtraukti ilgi plaukai. Naudotojui kyla sunkių sveikatos pažeidimų pavojus.
 - ▶ Suriškite ilgus plaukus ir pritvirtinkite juos taip, kad jie būtų virš pečių.
- Darbo metu naudotojas gali prisiliesti prie užteršto vandens arba vanduo gali pradėti bėgti iš vandens siurblio ar žarnų. Naudotojas gali būti sužeistas.
 - ▶ Naudokite gerai priglundančius apsauginius akinius. Tinkami apsauginiai akiniai yra patikrinti pagal EN 166 standartą arba nacionalinius teisės aktus ir prekyboje jie būna atitinkamai pažymėti.
- Dirbant kyla triukšmas. Triukšmas gali pakenkti klausai.
 - ▶ Naudokite klausos apsaugą.



- Netinkami darbui drabužiai gali įstrigti vandens siurblyje. Netinkamai apsirengęs naudotojas gali būti sunkiai sužeidžiamas.
 - ▶ Vilkėkite priglundančius drabužius.
 - ▶ Nedėvėkite šalių ir nusiimkite papuošalus.
- Avėdamas netinkamą avalynę naudotojas gali paslysti. Naudotojas gali būti sužeistas.
 - ▶ Avėkite tvirtus, uždarus batus su profiliuotais puspadžiais.

4.5 Darbo zona ir aplinka

▲ ISPEJIMAS

- Nesusiję asmenys, vaikai ir gyvūnai negali atpažinti ar įvertinti vandens siurblio pavojų. Pašaliniai asmenys, vaikai ir gyvūnai gali būti sunkiai sužeisti bei gali būti padaryta materialinė žala.
 - ▶ Pašaliniai asmenys, vaikai, ir gyvūnai turi būti atokiai nuo darbo zonos.
 - ▶ Nepalikite vandens siurblio be priežiūros.

- ▶ Įsitinkite, kad vaikai negali žaisti su vandens siurbliu.
- Kai variklis veikia, triukšmo slopintuvus skleidžia karštas išmetamąsias dujas. Dėl karštų išmetamųjų dujų gali užsidedti lengvai užsiliepsnojančios medžiagos ir sukelti gaisrą.
 - ▶ Lengvai užsiliepsnojančias medžiagas laikykite atokiau nuo išmetamųjų dujų srovės.

4.6 Saugi būklė

Vandens siurblys yra saugios būklės, jei laikomasi šių sąlygų:

- Vandens siurblys nepažeistas.
- Iš vandens siurblio nesisunkia kuras.
- Kuro bako dangtelis uždarytas.
- Vandens siurblys yra švarus.
- Valdikliai veikia ir nėra modifikuoti.
- Pritvirtintos žarnos, tinkamos naudoti vandens siurbliuose.
- Žarnos yra teisingai sumontuotos.
- Prijungti šiam vandens siurbliui skirti originalūs STIHL priedai.
- Priedai tinkamai primontuoti.

▲ ISPEJIMAS

- Būdami nesaugios būklės, komponentai negali tinkamai veikti, gali būti išjungti saugos įtaisai ir gali nutekėti kuras. Gali būti sunkiai ar net mirtinai sužalojami žmonės.
 - ▶ Dirbkite su nepažeistu vandens siurbliu.
 - ▶ Jei degalai nuteka iš vandens siurblio: Nutraukite darbą su vandens siurbliu ir kreipkitės į autorizuotą STIHL atstovą.
 - ▶ Uždarykite kuro bako dangtelį.
 - ▶ Jei vandens siurblys yra nešvarus: Išvalykite vandens siurblij.
 - ▶ Nekeiskite vandens siurblio.
 - ▶ Jei valdikliai neveikia, nedirbkite su vandens siurbliu.
 - ▶ Pritvirtinkite tik žarnas, tinkamas naudoti vandens siurbliuose.
 - ▶ Pritvirtinkite originalius STIHL priedus šiam vandens siurbliui.
 - ▶ Žarnos ir priedus primontuokite taip, kaip aprašyta šioje naudojimo instrukcijoje arba priedo naudojimo instrukcijoje.
 - ▶ Nedėkite daiktų į vandens siurblio angas.
 - ▶ Keiskite susidėvėjusius ar pažeistus nurodomuosius užrašus.
 - ▶ Jei kilo neaiškumų, Kreipkitės į STIHL prekybos atstovą.

4.7 Kuras ir degalų papildymas

▲ ISPEJIMAS

- Šiam vandens siurbliui naudojamas kuras yra benzinas. Benzinas yra ypač degus. Jei benziną patenka į atvirą liepsną arba ant įkaitusių daiktų, jis gali sukelti gaisrą arba sprogimą. Gali būti sunkiai arba mirtinai sužeidžiami žmonės bei padaroma materialinė žala.
 - ▶ Saugokite benziną nuo karščio ir ugnies.
 - ▶ Neišliekite benzino.
 - ▶ Benzinui išsiliejus, nuvalykite benziną šluoste ir variklį paleiskite tik tada, kai visos vandens siurblio dalys ir plotas aplink vandens siurblių bus sausi.
 - ▶ Nerūkykite.
 - ▶ Nepilkite kuro į baką arti ugnies.
 - ▶ Prieš pildami kurą, sustabdykite variklį ir palaukite, kol jis atvės.
 - ▶ Jei baką reikia ištuštinti, tai darykite lauke.
 - ▶ Variklį paleiskite bent 3 m atstumu nuo kuro pylimo vietos.
 - ▶ Vandens siurblio, kurio bake yra benzino, jokių būdu nelaikykite uždaroje patalpose.
- Įkvėpęs benzino garų asmuo gali apsinuodyti.
 - ▶ Neįkvėpkite benzino garų.
 - ▶ Kurą pilkite gerai vėdinamoje vietoje.
- Darbo metu vandens siurblys įkaista. Benziną plečiasi, ir kuro bake gali susidaryti per didelis slėgis. Atidarant degalų bako dangtelį, gali ištrykšti benzino. Trykštantis benziną gali užsidegti. Naudotojui kyla sunkių sveikatos pažeidimų pavojus.
 - ▶ Pirmiausia leiskite vandens siurbliui atvėsti ir atidarykite degalų bako dangtelį.
- Drabužiai, ant kurių pateko benzino, lengvai užsiliepsnoja. Gali būti sunkiai arba mirtinai sužeidžiami žmonės bei padaroma materialinė žala.
 - ▶ Jei ant drabužių pateko benzino, drabužius persivilkite.
- Benziną gali pakenkti aplinkai.
 - ▶ Neišliekite kuro.
 - ▶ Benziną utilizuokite laikydamiesi įstatymų ir neteršdami gamtos.
- Jei benzino pateko ant odos arba į akis, jis gali dirginti tiek odą, tiek akis.
 - ▶ Saugokitės kontakto su benzinu.
 - ▶ Jei pateko ant odos, šias odos vietas plaukite dideliu kiekiu vandens ir muilu.
 - ▶ Jei pateko į akis, bent 15 minučių skalaukite akis dideliu kiekiu vandens ir kreipkitės į gydytoją.
- Vandens siurblio uždegimo sistema sukuria kibirkštis. Degioje ir sprogioje aplinkoje kibirkštys

tys gali patekti į atvirą vietą ir sukelti gaisrą ir sprogimą. Gali būti sunkiai arba mirtinai sužeidžiami žmonės bei padaroma materialinė žala.

- ▶ Naudokite šiame naudojimo instrukcija aprašytas uždegimo žvakes.
- ▶ Įsukite ir priveržkite uždegimo žvakę.
- ▶ Tvirtai užspauskite uždegimo žvakės antgalį.
- Jei į vandens siurblių pripilta varikliui neskirto benzino, vandens siurblys gali būti sugadintas.
 - ▶ Naudokite šviežią, kokybišką, bešvinį benziną.
 - ▶ Laikykitės variklio naudojimo instrukcijoje pateiktų duomenų.

4.8 Darbas

▲ ISPEJIMAS

- Naudotojui užvedant variklį neteisingai, jis gali prarasti vandens siurblio kontrolę. Naudotojui kyla sunkių sveikatos pažeidimų pavojus.
 - ▶ Variklį užveskite taip, kaip aprašyta šioje naudojimo instrukcijoje.
- Jei vandens siurblys pradedamas eksploatuoti be pritvirtintų žarnų, naudotojas gali patekti į siurbimo ir išleidimo angą. Naudotojui kyla sunkių sveikatos pažeidimų pavojus.
 - ▶ Vandens siurblių naudokite tik su pritvirtintomis žarnos.
 - ▶ Rankomis nesiekite į siurbimo angą ar išleidimo angą.
- Varikliui veikiant, susidaro išmetamosios dujos. Įkvėptos išmetamosios dujos gali sukelti apsinuodijimą.
 - ▶ Neįkvėpkite išmetamųjų dujų.



- ▶ Su vandens siurbliu dirbkite gerai vėdinamoje vietoje.
- ▶ Nerekomenduoja dirbti su vandens siurbliu šulinyje.
- ▶ Pasireiškus galvos skausmams, regėjimo, klausos sutrikimams ar galvos svaigimui: Baikite darbą ir kreipkitės į gydytoją.
- Naudotojui dėvint klausos apsaugos priemones, o varikliui veikiant, naudotojas gali ribotai suvokti ir įvertinti garsus.
 - ▶ Dirbkite ramiai ir apgalvotai.
- Jei vandens siurblys darbu metu keičiasi arba elgiasi neįprastai, vandens siurblys gali būti nesaugios būklės. Žmonėms kyla sunkių sužeidimų ir materialinės žalos pavojus.
 - ▶ Baikite darbą ir kreipkitės į autorizuotą STIHL atstovą.

- Esant žemesnei nei 0 °C temperatūrai, vanduo gali užšalti ant grindų ir vandens siurblio konstrukcinėse dalyse. Naudotojas gali paslysti, iškristi ir būti sunkiai sužeistas. Gali atsirasti turtinė žala.
 - ▶ Nenaudokite vandens siurblio žemesnėje nei 0 °C temperatūroje.
 - Jei siurbimo žarna arba slėgio žarna yra traukiama, vandens siurblys gali judėti ir nukristi. Gali atsirasti turtinė žala.
 - ▶ Netraukite siurbimo žarnos ar slėgio žarnos.
 - Jei vandens siurblys dedamas ant nuožulnaus, nelygaus ar neasfaltuoto paviršiaus, jis gali judėti ir nukristi. Gali atsirasti turtinė žala.
 - ▶ Padėkite vandens siurblių ant horizontalaus, lygaus ir tvirto paviršiaus.
 - ▶ Pritvirtinkite vandens siurblių taip, kad jis negalėtų judėti.
 - Įsiurbti lengvai užsidegiantys ir sprogūs skysčiai gali sukelti gaisrus ir sprogimus. Gali būti sunkiai arba mirtinai sužeidžiami žmonės bei padaroma materialinė žala.
 - ▶ Neįsiurbkite ir nerinkite labai degių ar sprogių skysčių.
 - Įsiurbti dirginantys, ėsdinantys ir toksiški skysčiai gali kelti pavojų sveikatai ir pažeisti vandens siurblio konstrukcinę dalį. Gali būti sunkiai arba mirtinai sužeidžiami žmonės bei padaroma materialinė žala.
 - ▶ Nesiurbkite ir nenaudokite dirginančių, ėsdinančių ar toksiškų skysčių.
 - Vandens siurblys nėra sterilus ir nesaugus maistui. Jei įsiurbiamas skystas maistas, jis užteršiamas.
 - ▶ Negalima siurbti ar surinkti skystų maisto produktų.
 - Jei prieš užvedant variklį vandens siurblys nėra užpildytas vandeniu, vandens siurblys gali būti pažeistas.
 - ▶ Prieš užvesdami variklį, užpildykite vandens siurblių vandeniu.
 - Jei siurbimo krepšys nepritvirtintas, daiktus galima įsiurbti į vandens siurblių. Vandens siurblys gali užsikimšti arba būti pažeistas.
 - ▶ Įmontuokite siurbimo krepšį.
 - Vandens siurblio variklis nėra atsparus vandeniui. Jei vandens siurblys įdedamas į vandenį, variklis gali būti pažeistas.
 - ▶ Naudokite vandens siurblių ant sauso paviršiaus.
 - Netinkamai uždėtos žarnos gali būti pažeistos ir žmonės gali ant jų užkliūti. Žmonės gali būti sužeisti ir žarnos gali būti pažeistos.
 - ▶ Nutieskite ir pažymėkite žarnas, kad asmenys už jų neužkliūtų.
 - ▶ Nukreipkite žarnas taip, kad jos nebūtų įtemptos ar susipainiojusios.
 - ▶ Žarnas tieskite taip, kad jos nebūtų pažeistos, sulenktos, sutraiškytos ar nutrintos.
 - ▶ Apsaugokite žarnas nuo karščio, alyvos ir cheminių medžiagų.
- Jei žmonės sėdi ar stovi ant vandens siurblio, jie gali liestis su karštomis prietaiso dalimis ir būti sunkiai sužeisti. Jei ant vandens siurblio dedami daiktai, jie gali nukristi ir žmonės gali būti sunkiai sužeisti.
 - ▶ Nesėdėkite ir nestovėkite ant vandens siurblio.
 - ▶ Ant vandens siurblio nedėkite ir nestatykite daiktų.

4.9 Gabenimas

▲ ISPEJIMAS

- Transportavimo metu vandens siurblys gali apvirsti arba judėti. Gali būti sužeisti žmonės ir padaroma materialinė žala.
 - ▶ Išjunkite variklį.
 - ▶ Pritvirtinkite vandens siurblių įtempimo diržais, dirželiais ar tinklu taip, kad jis negalėtų apvirsti ar pajudėti.
- Veikiant varikliui gali įkaisti triukšmo slopintuvas ir pats variklis. Naudotojas gali nusideginti.
 - ▶ Neškite vandens siurblių ant rėmo taip, kad triukšmo slopintuvas būtų nukreiptas nuo kūno.
- Vandens siurblio sudedamosiose dalyse vanduo gali užšalti žemesnėje nei 0 °C temperatūroje. Vandens siurblys gali būti pažeistas.
 - ▶ Ištuštinkite vandens siurblių.

4.10 Laikymas

▲ ISPEJIMAS

- Vaikai negali atpažinti ir įvertinti vandens siurblio pavojų. Vaikai gali sunkiai susižeisti.
 - ▶ Išjunkite variklį.
 - ▶ Vandens siurblių laikykite vaikams nepasiekiamoje vietoje.
- Vandens siurblio ir metalinių komponentų elektriniai kontaktai gali korozuoti dėl drėgmės. Vandens siurblys gali būti pažeistas.
 - ▶ Laikykite vandens siurblių švarų ir sausą.
- Esant žemesnei nei 0 °C temperatūrai, vandens siurblio konstrukcinėse dalyse gali užšalti vanduo. Vandens siurblys gali būti pažeistas.
 - ▶ Ištuštinkite vandens siurblių.

4.11 Valymo, techninės priežiūros ir remonto darbai





▲ ISPEJIMAS



- Jei valant, atliekant techninės priežiūros arba remonto darbus variklis veikia, netyčia gali pradėti judėti vandens siurblys. Žmonėms kyla sunkių sužeidimų ir materialinės žalos pavojus.
 - ▶ Išjunkite variklį.
- Veikiant varikliui gali įkaisti triukšmo slopintuvas ir pats variklis. Žmonės gali nusideginti.
 - ▶ Palaukite, kol triukšmo slopintuvas ir variklis atvės.
- Griežti plovikliai, valymas vandens srove ar aštriais daiktais gali sugadinti vandens siurblį ar žarnas. Jei vandens siurblys arba žarnos nėra tinkamai išvalytos, sudedamosios dalys gali nebeveikti tinkamai, o saugos įtaisai gali būti išjungti. Žmonėms kyla sunkių sužeidimų pavojus.
 - ▶ Valykite vandens siurblį taip, kaip nurodyta šioje naudojimo instrukcijoje.
 - ▶ Valykite žarnas taip, kaip nurodyta šioje naudojimo instrukcijoje.
- Atliekant techninę priežiūrą ar remontuojant vandens siurblį arba žarnas ne taip, kaip aprašyta naudojimo instrukcijoje, gali tinkamai nebeveikti konstrukcinės dalys ir saugos įtaisai. Gali būti sunkiai ar net mirtinai sužalojami žmonės.
 - ▶ Prižiūrėkite arba remontuokite vandens siurblį, kaip aprašyta šiame naudojimo instrukcija.
 - ▶ Prižiūrėkite žarnas, kaip aprašyta naudojamų žarnų naudojimo instrukcija.

5 Vandens siurblio paruošimas naudojimui

5.1 Vandens siurblio paruošimas naudojimui

Kiekvieną kartą, prieš pradėdant darbus, reikia atlikti tokius veiksmus:

- ▶ Nuimkite pakavimo medžiagą ir transportavimo apsaugas.
- ▶ Įsitinkinkite, kad vandens siurblys yra saugios būklės  4.6.
- ▶ Išvalykite vandens siurblį,  14.1.
- ▶ Prijunkite vandens siurblį prie vandens šaltinio  6.1.
- ▶ Užpildykite vandens siurblio korpusą vandeniu  6.2.
- ▶ Užpildykite vandens pompą degalais,  7.1.

- ▶ Įpilkite variklio alyvos,  7.2
- ▶ Patikrinkite valdymo elementus,  9.1.
- ▶ Jei negalima atlikti šių veiksmų, Nenaudokite vandens siurblio ir kreipkitės į autorizuotą STIHL atstovą.

6 Prijungimas prie vandens šaltinio

6.1 Vandens siurblio prijungimas prie vandens šaltinio

Vandens siurblys gali semti vandenį iš lietaus statinių, cisternų ir tekančių ar sustingusių vandenų.

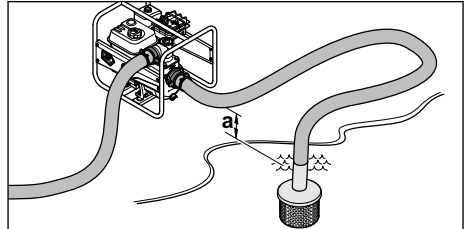

Kad vanduo būtų išsiurbtas, vandens siurblio ir vandens šaltinio aukščio skirtumas neturi viršyti didžiausio siurbimo aukščio (a)  18.

Įsiurbimo žarna turi būti stabili, kad neišbėgtų esant vakuumui.

Turi būti naudojamas siurbimo krepšelis.

Žarnų jungčių montavimas

- ▶ Išjunkite variklį.

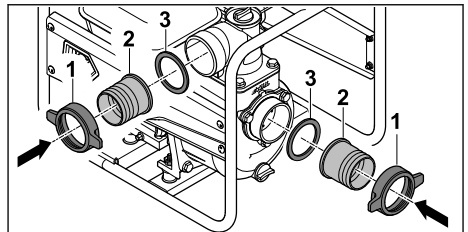

- ▶ Prisukite užveržiamąsias veržles (1) kartu su antgaliu (2) ir sandarikliu (3).

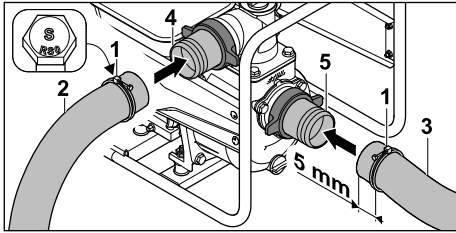
Pritvirtinkite žarnas

- ▶ Užmaukite įtempimo spaustukus (1) ant slėgio žarnos (2) ir siurbimo žarnos (3).
- ▶ Užmaukite slėgio žarną (2) ant antgalio (4).
- ▶ Užmaukite įsiurbimo žarną (3) ant antgalio (5).

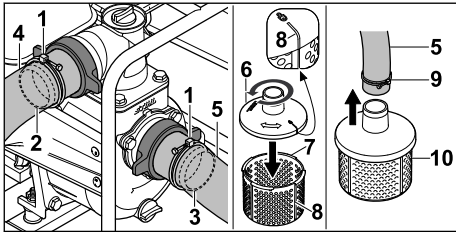

- ▶ Įtempimo spaustukai (1) sulygiuojami per vidurį virš antgalio pasipriešinimo briaunų (2 ir 3).
- ▶ Tvirtai priveržkite įtempimo spaustukų varžtus (1). Slėgio žarna (4) ir siurbimo žarna (5) yra tvirtai sujungtos su vandens siurbliu.
- ▶ Užmaukite viršutinę siurbimo krepšio (6) dalį ant apatinės siurbimo krepšio dalies (7) ir sukite prieš laikrodžio rodyklę, kol viršutinės dalies (6) ir apatinės dalies (7) žymės (8) bus vienoje linijoje. Siurbimo krepšio viršutinė dalis (6) ir apatinė dalis (7) yra tvirtai sujungtos.
- ▶ Spaustukas (9) stumiamas į kitą siurbimo žarnos galą (5)
- ▶ Kitas siurbimo žarnos (5) galas stumiamas virš siurbimo krepšio antgalio (10).
- ▶ Sujungimo gnybtas (9) sulygiuojamas per vidurį su siurbimo krepšio (10) antgaliu.
- ▶ Tvirtai priveržkite spaustuko (10) varžtą. Siurbimo krepšys (10) yra tvirtai sujungtas su siurbimo žarna (5).
- ▶ Pakabinkite siurbimo krepšį (10) vandens šaltinyje taip, kad siurbimo krepšys (10) nesiliestų su žeme.

! ISPEJIMAS

- Veikimo metu neatjunkite vandens siurblio nuo vandens šaltinio ir leiskite jam dirbti tuščiaja eiga.
- Ekspluatuojant įrenginį pilnai neužpildus korpusu galite smarkiai sugadinti vandens siurbli.

6.2 Vandens siurblio korpuso užpildymas vandeniu**PRANESIMAS**

- Pristatomame įrenginyje vandens siurblio korpusė nėra vandens. Kad vanduo būtų įsiurbiamas ir pumpuojamas per žarnas, vandens siurblys turi būti užpildytas vandeniu. Užvedus variklį, kai vandens siurblio korpusė nėra vandens arba per mažai vandens, vandens siurblys gali būti sugadintas.
- ▶ Prieš pradėdami darbą pripildykite vandens siurblio korpusą vandens.

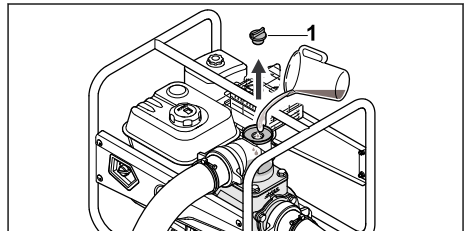

- ▶ Sukite gaubto varžtą (1) prieš laikrodžio rodyklę tol, kol galėsite nuimti gaubto varžtą (1).
- ▶ Į vandens siurblio korpusą pripilkite bent 2,5 litrus vandens.
- ▶ Uždėkite gaubto varžtą (1).
- ▶ Gaubto varžtas (1) Pagal laikrodžio rodyklę susukti ir priveržti rankomis.

7 Vandens siurblio užpildymas ir variklio alyvos įpylimas**7.1 Vandens siurblio degalų papildymas****PRANESIMAS**

- Jei vandens siurblys nėra pripildytas tinkamu kuru, vandens siurblys gali būti pažeistas.
- ▶ vadovaukitės variklio naudojimo instrukcija.
- ▶ Išjunkite variklį.

- ▶ Vandens siurblys pastatomas ant lygaus paviršiaus taip, kad degalų bako dangtelis būtų nukreiptas į viršų.
- ▶ Drėgna šluoste nuvalykite sritį aplink kuro bako dangtelį.

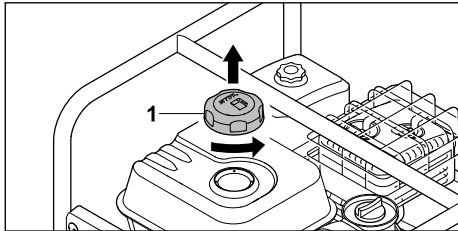

- ▶ Sukite kuro bako dangtelį (1) prieš laikrodžio rodyklę tol, kol galėsite jį nuimti.
- ▶ Nuimkite kuro bako dangtelį (1).
- ▶ Kurą pilkite taip, kad jis neišsilietų ir iki kuro bako krašto liktų neužpildyta 15 mm.

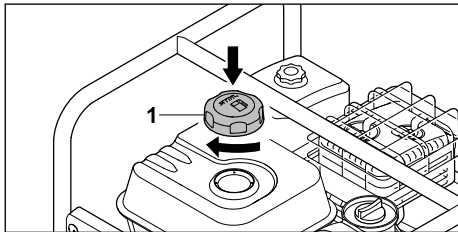

- ▶ Uždėkite kuro bako dangtelį (1) ant kuro bako.
- ▶ Sukite kuro bako dangtelį (1) pagal laikrodžio rodyklę ir priveržkite jį ranka. Kuro bakas uždarytas.

7.2 Variklio alyvos pripylimas

Variklio alyva sutepa ir aušina variklį.

Variklio alyvos specifikacijos ir pripildymo kiekiai nurodyti variklio naudojimo instrukcijoje.

PRANESIMAS

- Pristatomame įrenginyje variklio alyvos nėra. Vandens siurbliui gali pakenkti, jei variklis paleidžiamas be variklio alyvos arba kai jos per mažai.
 - ▶ Kaskart prieš paleidami įrenginį, patikrinkite variklio alyvos lygį ir prireikus įpilkite.
- ▶ Variklio alyvą pilkite taip, kaip nurodyta šioje naudojimo instrukcijoje.

8 Variklį įjungti ir išjungti

8.1 Variklio paleidimas

- ▶ Padėkite vandens siurblią ant lygaus paviršiaus.

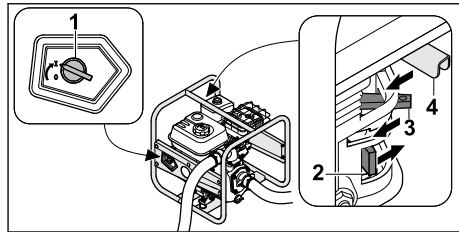

- ▶ Perjunkite pagrindinį jungiklį (1) į I.
- ▶ Degalų čiupa (2) stumkite rodyklės kryptimi.
- ▶ Pastumkite starterio sklendės svirtį (3) rodyklės kryptimi.
- ▶ Pastumkite akceleratoriaus rankenėlę (4) rodyklės kryptimi.

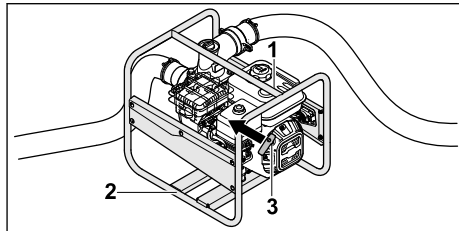

- ▶ Kaire ranka paspauskite vandens siurblią prie žemės per viršutinį rėmą (1), o dešine koja paspauskite ant apatinio rėmo (2).
- ▶ Dešine ranka lėtai traukite paleidimo rankenėlę (3), kol aiškiai pajusite pasipriešinimą.
- ▶ Greitai traukite paleidimo rankenėlę (3) ir atleiskite, kai paleisite variklį.
- ▶ Pastumkite atgal starterio sklendės svirtį, kad variklis neužgestų.

8.2 Variklio sustabdymas

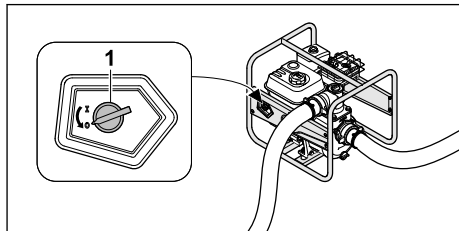

- ▶ Pasukite pagrindinį jungiklį (1) į 0. Variklis išsijungia.

9 Patikrinkite vandens siurblią

9.1 Valdymo elementų patikra

- ▶ Paleiskite variklį.
- ▶ Pasukite pagrindinį jungiklį į 0. Variklis išsijungia.

- ▶ Jei variklis neišsijungia:
 - ▶ Užsukite degalų čiaupą, nenaudokite vandens siurblio ir apsilynkite pas STIHL autorizuotą pardavėją.
 - Sugedo pagrindinis jungiklis.

10 Darbas su vandens siurbliu

10.1 Vandens siurblio pritvirtinimas

- ▶ Pritvirtinkite vandens siurbį taip, kad jis negalėtų judėti.

10.2 Siurbimo žarnos klojimas

Kad siurbimo angos srieginė jungtis nebūtų per daug įtempta ir kad sandariklis nebūtų suspaustas ar perkeltas, po siurbimo žarna padėkite tinkamą daiktą.

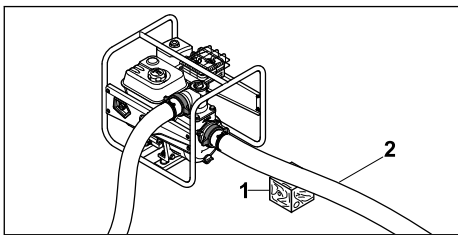

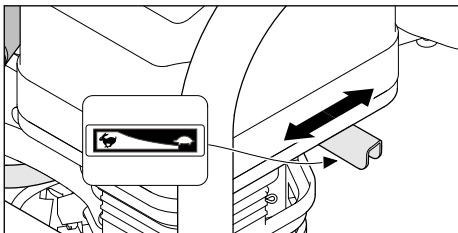

- ▶ Padėkite tinkamą daiktą (1) po siurbimo žarna (2) taip, kad ji būtų patiesta kuo tiesiau ir nebūtų susisukusi.

10.3 Siurbiai



Siurbimo pajėgumą galima reguliuoti nustačius akceleratoriaus rankenėlę.

- ▶ Perstumkite akceleratoriaus rankenėlę į padėtį : Sumažėja siurbimo pajėgumas.
- ▶ Perstumkite akceleratoriaus rankenėlę į padėtį : Siurbimo galia didėja.

11 Po darbo

11.1 Atlikus darbą

- ▶ Prijunkite vandens siurbį prie vandens šaltinio taip, kad nebūtų galima įsiurbti smėlio ir purvo.
- ▶ Paleiskite variklį.

Išplaukite smėlį ir nešvarumus iš vandens siurblio ir žarnų.

- ▶ Išjunkite variklį.
- ▶ Leiskite vandens siurbliui atvėsti.

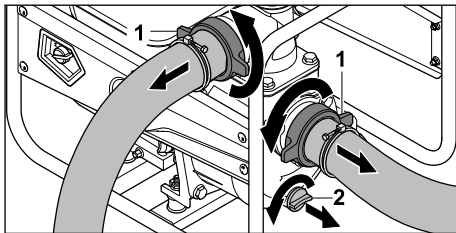

- ▶ Atsukite užveržiamąsias veržles (1). Žarnos yra išmontuotos.
- ▶ Sukite gaubto varžtą (2) prieš laikrodžio rodyklę tol, kol galėsite nuimti gaubto varžtą (2). Vanduo teka iš vandens siurblio.
- ▶ Pakreipkite vandens siurbį į priekį, kad jį visiškai ištuštintumėte.
- ▶ Uždėkite gaubto varžtą (2).
- ▶ Sukite gaubto varžtą (2) pagal laikrodžio rodyklę ir ranka jį užveržkite.
- ▶ Jei vandens siurblys yra šlapias: Leiskite vandens siurbliui išdžiūti.
- ▶ Išvalykite vandens siurbį.

12 Pernešimas

12.1 Vandens siurblio transportavimas

- ▶ Išjunkite variklį.

Vandens siurblio nešiojimas

- ▶ Neškite vandens siurbį ant rėmo taip, kad triukšmo slopintuvas būtų nukreiptas nuo kūno.

Vandens siurblio transportavimas transporto priemonėje

- ▶ Užtikrinkite, kad vandens siurblys stovi taip, kad neapsiverstų ir nejudėtų.

13 sandėliuojate

13.1 Vandens siurblio laikymas

- ▶ Išjunkite variklį.

- ▶ Vandens siurbį laikykite taip, kad būtų laikomasi šių sąlygų:
 - Vandens siurblys negali apvirsti ir negali judėti.
 - Vandens siurblys yra vaikams neprieinamoje vietoje.
 - Vandens siurblys yra švarus ir sausas.
 - Laikymo temperatūra yra nuo -20 °C iki +60 °C.
- ▶ Jei vandens siurblys laikomas ilgiau nei 30 dienų:
 - ▶ Atidarykite kuro bako dangtelį.
 - ▶ Ištuštinkite kuro baką.
 - ▶ Uždarykite kuro baką.

14 Valymas

14.1 Vandens siurblio valymas

- ▶ Išjunkite variklį.
- ▶ Leiskite vandens siurbliui atvėsti.
- ▶ Vandens siurbį nuvalykite drėgna šluoste arba STIHL dervos valikliu.
- ▶ Išvalykite teptuku ventiliacijos angas.

14.2 Siurbimo krepšelio valymas

- ▶ Išjunkite variklį.
- ▶ Nuplaukite siurbimo krepšį po tekančiu vandeniu.

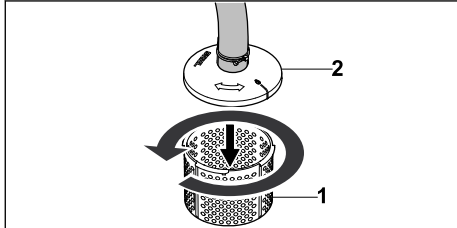

- ▶ Esant stipriam užterštumui, apatinę siurbimo krepšio (1) dalį atskirkite nuo viršutinės siurbimo krepšio (2) dalies, sukite prieš laikrodžio rodyklę ir nuimkite, nuplaukite po tekančiu vandeniu iš vidaus.

14.3 Žarnų valymas

- ▶ Išjunkite variklį.
- ▶ Žarnas valykite drėgnu skudurėliu.
- ▶ Praplaukite žarnas vandeniu.

15 Priežiūra

15.1 Techninės priežiūros intervalai

Techninės priežiūros intervalai priklauso nuo aplinkos ir darbo sąlygų. STIHL rekomenduoja laikytis toliau pateiktų techninės priežiūros intervalų.

Variklis

- ▶ Variklio techninę priežiūrą atlikite taip, kaip nurodyta šioje naudojimo instrukcijoje.

Vandens siurblys

- ▶ Kartą per metus paveskite vandens siurblio patikros darbus atlikti STIHL prekybos atstovui.

16 Remontas

16.1 Vandens siurblio remontavimas

Vartotojas negali pats suremontuoti vandens siurblio.

- ▶ Jei vandens siurblys pažeistas: Nenaudokite vandens siurblio ir kreipkitės į autorizuotą STIHL atstovą.

17 Gedimų šalinimas

17.1 Ištaisykite vandens siurblio gedimus

Sutrikimas	Priežastis	Ką daryti?
Variklis nepasileidžia.	Kuro bako nėra pakankamai kuro.	▶ Užpildykite vandens pompą degalais.
	Karbiuratorius yra per karštas.	▶ Leiskite vandens siurbliui atvėsti.
	Karbiuratorius užšalo.	▶ Leiskite vandens siurbliui įkaisti.
	Pagrindinis jungiklis yra padėtyje 0.	▶ Aktyvuoti pagrindinį jungiklį.
	Kuras bake yra prastos kokybės, užterštas arba pasenęs.	▶ Naudoti šviežią, (bešvinį, kokybišką benzina). ▶ Išvalyti karbiuratorių. ▶ Išvalyti degalų vamzdelį.
	Uždegimo žvakės antgalis nuimtas nuo uždegimo žvakės	▶ Išvalyti arba pakeisti uždegimo žvakę. ▶ Patikrinti aukštosios įtampos laido ir kištuko jungtį.

Sutrikimas	Priežastis	Ką daryti?
	arba aukštosios įtampos laidas blogai pritvirtintas prie antgalio.	
	Uždegimo žvakė aprūkusi, pažeista arba netinkamai nustatytas atstumas tarp elektrodų.	<ul style="list-style-type: none"> ▶ Išvalyti arba pakeisti uždegimo žvakę. ▶ Sureguliuokite atstumą tarp elektrodų.
	Variklis „užpiltas“.	▶ Išsukti ir išdžiovinti uždegimo žvakę, pagrindinį jungiklį nustatyti į padėtį 0, o paleidimo trosą kelis kartus patraukti.
	Užterštas oro filtras.	▶ Oro filtras valyti arba pakeisti.
	Variklyje yra per mažai alyvos.	▶ Pripilti variklio alyvos.
Variklis sunkiai pasileidžia arba mažėja jo galia.	Į kuro baką ir karbiuratorių pateko vandens arba karbiuratorius užsikimšo.	▶ Ištuštinti kuro baką, išvalyti kuro vamzdelius ir karbiuratorių.
	Užterštas kuro bakas.	▶ Išvalyti kuro baką.
	Aprūkusi uždegimo žvakė.	▶ Išvalyti arba pakeisti uždegimo žvakę.
	Panaudotas netinkamas kuras.	▶ Patikrinti kurą.
	Užterštas oro filtras.	▶ Oro filtras valyti arba pakeisti.
Variklis stipriai įkaitęs.	Nešvarios aušinimo briaunos.	▶ Išvalyti aušinimo briaunas.
Variklis veikia netolygiai.	Panaudotas netinkamas kuras.	▶ Patikrinti kurą.
	Kuro bake nėra pakankamai kuro.	▶ Užpildykite vandens pompą degalais.
	Užterštas oro filtras.	▶ Oro filtras valyti arba pakeisti.
Eksploatacijos metu variklis užgęsta.	Alyvos lygis variklyje yra per žemas, o alyvos slėgio jutiklis variklį išjungia.	▶ Įpilti variklio alyvos.
	Kuro bake nėra pakankamai kuro.	▶ Užpildykite vandens pompą degalais.
Susidaro daug dūmų.	Variklyje yra per daug alyvos.	▶ Išleisti variklio alyvą.
	Užterštas oro filtras.	▶ Oro filtras valyti arba pakeisti.
Dirbant yra per didelė vibracija.	Vibracijos slopintuvai yra susidėvėję.	▶ Pakeiskite vibracijos slopintuvus.
Vandens siurblys nepumpuoja vandens.	Siurbimo krepšys arba žarnos užsikimšusios.	▶ Išvalykite siurbimo krepšį ir žarnas.
	Trūksta vandens.	▶ Įsitikinkite, kad yra pakankamas vandens kiekis.
	Vandens siurblyje nėra vandens.	<ul style="list-style-type: none"> ▶ Prijunkite vandens siurbį prie vandens šaltinio. ▶ Užpildykite vandens siurbį vandeniu.
	Viršyta didžiausia iškėlimo aukštis arba didžiausia siurbimo aukštis.	▶ Išlaikykite didžiausią iškėlimo aukštį arba didžiausią siurbimo aukštį.  18
	Siurbimo žarna sutrūko.	▶ Naudokite stabilią siurbimo žarną.

Sutrikimas	Priežastis	Ką daryti?
	Siurbimo žarna yra nesandari arba netinkamai prijungta.	► Patikrinkite siurbimo žarną ir jungtį.

18 Techniniai daviniai

18.1 Vandens siurblys STIHL WP 600.0

- Cilindro darbinis tūris: 212 cm³
- Galia (P) pagal ISO 8893: 4,4 KW
- Apkrovos sūkių dažnis (n): 3600 /min
- Didžiausias sūkių dažnis be apkrovos (n₀): 3850 /min
- Svoris su tuščiu kuro baku: 29 kg
- Didžiausias kuro kiekis bake: 3,6 dm³ (3,6 l)
- Antgalio skersmuo: 76 mm (3")
- Maksimalus iškėlimo aukštis: 31 m
- Didžiausias siurbimo aukštis: 7 m

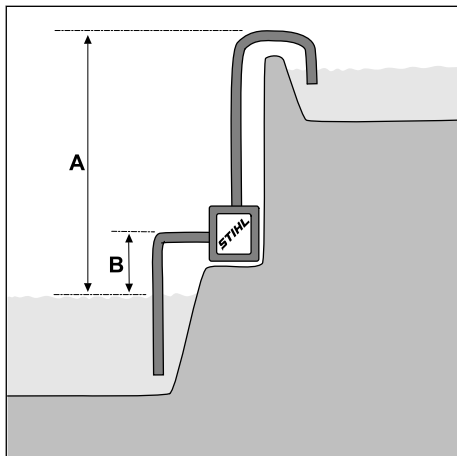

A = iškėlimo aukštis, B = siurbimo aukštis
 – Didžiausias siurbimo našumas (V_{maks.}): 63 m³/h

Siurbimo našumas priklauso nuo siurbimo aukščio.

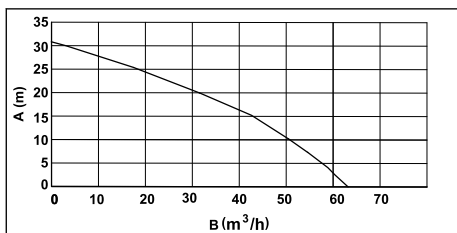

A = siurbimo aukštis, B = siurbimo našumas

Įrenginio matmenys

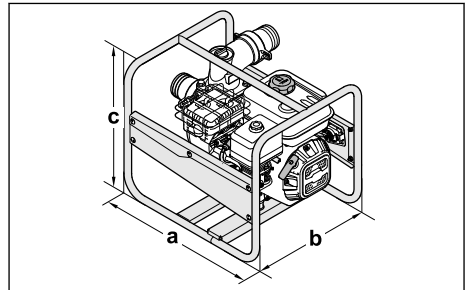

a = 54 cm, b = 44 cm, c = 45 cm

18.2 Garso vertės

Koeficientinis garso slėgio lygis – 3 dB(A). Koeficientinis garso galios lygis – 3 dB(A).

- Garso slėgio lygis L_{pA}, išmatuotas pagal ISO 20361: 87 dB(A)
- Garso galios lygis L_{WA}, išmatuotas pagal 2000/14/EB: 100,4 dB(A)
- Garso galios lygis L_{WA} pagal Direktyvą 2000/14/EB garantuoja: 103 dB(A)

18.3 Išmetamųjų dujų emisijos vertė

ES tipo patvirtinimo metodu išmatuota CO₂ vertė yra nurodyta www.stihl.com/co2 puslapyje kartu su konkretaus gaminio techniniais duomenimis.

Išmatuota CO₂ vertė nustatyta remiantis tipišku varikliu taikant standartizuotą tikrinimo metodą laboratorijos sąlygomis ir nėra aiški arba numanoma konkretaus variklio eksploatacinių charakteristikų garantija.

Jei laikomasi šioje naudojimo instrukcijoje aprašytos paskirties ir nurodytos techninės priežiūros, išmetamųjų dujų emisijos vertei keliami reikalavimai išpildomi. Bet kokia variklio modifikacija panaikina leidimą jį eksploatuoti.

18.4 REACH

REACH pažymi ES potvarkį dėl registravimo, vertinimo ir chemikalų leistinas normas.

Informacijas apie atitikimą REACH potvarkiui (ES) Nr. rasite www.stihl.com/reach.

19 Atsarginės dalys ir priedai

19.1 Atsarginės dalys ir priedai

STIHL Šie simboliai žymi originalias
 STIHL atsarginės dalis ir originalius
 STIHL priedus.

STIHL rekomenduoja naudoti originalias
 STIHL atsarginės dalis ir originalius STIHL priedus.

Nors nuolat stebi rinką, STIHL negali įvertinti kitų
 gamintojų atsarginių dalių ir priedų patikimumo,
 saugos bei tinkamumo, todėl tokius naudojant,
 STIHL negali už juos garantuoti.

STIHL originalių atsarginių dalių ir STIHL origina-
 lių priedų galima įsigyti iš STIHL specializuoto
 prekybos atstovo.

20 Utilizavimas

20.1 Vandens siurblio utilizavimas

Informacijos apie utilizavimą galite gauti iš vietos
 valdžios institucijų arba iš STIHL prekybos
 atstovo.

Netinkamai utilizuojant atliekas kyla pavojus
 pakenkti sveikatai ir aplinkai.

- ▶ STIHL gaminius įskaitant pakuotes, laikyda-
 miesi vietos taisyklių perduokite perdirbti surin-
 kimo centrui.
- ▶ Neutilizaukite kartu su buitinėmis atliekomis.

21 ES- atitikties sertifikatas

21.1 Vandens siurblys STIHL WP 600.0

„STIHL Tirol GmbH“
 Hans Peter Stihl-Straße 5
 6336 Langkampfen

Austrija

prisiimdama visą atsakomybę pareiškia, kad

- Konstrukcijos tipas: Vandens siurblys
- Nominalioji galia: 4,4 kW
- Prekės ženklas: STIHL
- Tipas: WP 600.0
- Serijos identifikacijos numeris: VB04

atitinka atitinkamus direktyvų 2000/14/EB,
 2006/42/EB, 2011/65/ES ir 2014/30/ES nuosta-
 tas ir sukonstruota bei pagaminta pagal šią,
 gamybos dieną galiojančių standartų, versijas:
 EN 809 ir EN 55012.

Nustatant išmatuotojo ir garantuotojo garso
 galios lygį buvo laikomasi Direktyvos
 2000/14/EB, V priedo.

- Išmatuotasis garso galios lygis: 100,4 dB(A)
- Garantuotasis garso galios lygis: 103 dB(A)

Techniniai dokumentai saugomi įmonėje „STIHL
 Tirol GmbH“.

Pagamavimo metai ir mašinos numeris nurodyti
 ant vandens siurblio.

Langkampfen, 08.10.2021

„STIHL Tirol GmbH“

kokybės skyriaus vadovo pareigas einantis



Matthias Fleischer, Gaminių plėtos vadovas

kokybės skyriaus vadovo pareigas einantis



Sven Zimmermann, Kokybės skyriaus vadovas

22 UKCA atitikties deklaracija

22.1 Vandens siurblys STIHL WP 600.0

„STIHL Tirol GmbH“
 Hans Peter Stihl-Straße 5
 6336 Langkampfen

Austrija

prisiimdama visą atsakomybę pareiškia, kad

- Konstrukcijos tipas: Vandens siurblys
- Nominalioji galia: 4,4 kW
- Prekės ženklas: STIHL
- Tipas: WP 600.0
- Serijos identifikacijos numeris: VB04

JK reglamentų atitinkamoms nuostatomis 2001
 m. reglamentas dėl triukšmo, kurį aplinkai sukelia
 lauko įranga, 2008 m. mašinų tiekimo (saugumo)
 reglamentas, 2016 m. elektromagnetinio suder-
 namumo reglamentas ir 2012 m. elektros ir elek-
 troninės įrangos tam tikrų pavojingų medžiagų
 naudojimo apribojimo reglamentai ir buvo supro-
 jektuotas bei pagamintas laikantis toliau nurodytų
 gamybos metu galiojančių standartų versijų: EN
 809 ir EN 55012.

Norint nustatyti išmatuotą ir garantuotą garso
 galios lygį pagal JK reglamentą 2001 m. lauko

sąlygomis naudojamos įrangos triukšmo aplinkoje reglamentą, 8 priedą Procedūra.

– Išmatuotasis garso galios lygis: 100,4 dB(A)

– Garantuotasis garso galios lygis: 103 dB(A)

Techniniai dokumentai saugomi įmonėje „STIHL Tirol GmbH“.

Pagaminimo metai ir mašinos numeris nurodyti ant vandens siurblio.

Langkampfen, 01.07.2022

„STIHL Tirol GmbH“

kokybės skyriaus vadovo pareigas einantis



Matthias Fleischer, Gaminių plėtros vadovas

kokybės skyriaus vadovo pareigas einantis



Sven Zimmermann, Kokybės skyriaus vadovas

23 Adresai

www.stihl.com

Съдържание

1	Предговор.....	374
2	Информация относно настоящото Ръководството за употреба.....	374
3	Преглед на съдържанието.....	375
4	Указания за безопасност.....	376
5	Подготвяне на водната помпа за употреба.....	381
6	Свързване с източника на вода.....	381
7	Зареждане на водната помпа с гориво и напълване на моторно масло.....	383
8	Пускане в действие и изключване на двигателя.....	383
9	Проверка на водната помпа.....	384
10	Работа с водната помпа.....	384
11	След работа.....	384
12	Транспортиране.....	385
13	Съхранение.....	385
14	Почистване.....	385
15	Поддръжка /обслужване.....	385

16	Ремонт.....	386
17	Отстраняване на неизправности.....	386
18	Технически данни.....	388
19	Резервни части и принадлежности.....	389
20	Отстраняване /изхвърляне.....	389
21	Декларация на ЕС (EU) за съответствие.....	389
22	Декларация за съответствие UKCA.....	389
23	Адреси.....	390

1 Предговор

Уважаеми клиенти,

Радваме се, че сте избрали изделие на фирма STIHL. Ние разработваме и произвеждаме продукти с най-високо качество в съответствие с изискванията на нашите клиенти. Така се създават продукти, които се отличават с висока надеждност дори при изключително високо натоварване.

STIHL също така държи на най-високото ниво в обслужването. Сътрудниците в специализираните ни търговски обекти са готови да ви дадат компетентна консултация и съвети, както и да поемат комплексно техническо обслужване на закупените от Вас апарати.

STIHL е категоричен привърженик на устойчивото и отговорно отношение към природата. Настоящото ръководство за употреба следва да Ви подпомогне в продължителното, сигурно и екологично използване на Вашия продукт на STIHL.

Благодарим Ви за доверието и Ви пожелаваме удоволствие от употребата на изделието от фирма STIHL.



Dr. Nikolas Stihl

ВАЖНО! ПРОЧЕТЕТЕ ПРЕДИ УПОТРЕБА – И СЪХРАНЯВАЙТЕ.

2 Информация относно настоящото Ръководството за употреба

2.1 Приложими документи

Настоящите инструкции за експлоатация представляват превод на оригиналните инструкции за експлоатация на производи-

теля в съответствие с Директива 2006/42/ЕС на ЕО.

Приложими са местните правила по техника на безопасност.

- ▶ Прочетете, разберете добре и съхранявайте допълнителните към тази инструкция за експлоатация документи:
 - Инструкция за експлоатация и опаковка на използвания маркуч
 - Инструкция за експлоатация на двигател STIHL ENC 605.0/705.0

2.2 Обозначение на предупредителни указания, които се срещат в текста



ПРЕДУПРЕЖДЕНИЕ

- Това указание предупреждава за опасности, които могат да доведат до тежки наранявания или до смърт.
 - ▶ Посочените мерки ще помогнат за предотвратяването на тежки наранявания или смърт.

УКАЗАНИЕ

- Това указание предупреждава за опасности, които могат да доведат до материални щети.
 - ▶ Посочените мерки ще помогнат за предотвратяването на материални щети.

2.3 Символи в текста:



Този символ препраща към глава в настоящата инструкция за експлоатация.

3 Преглед на съдържанието

3.1 Водна помпа

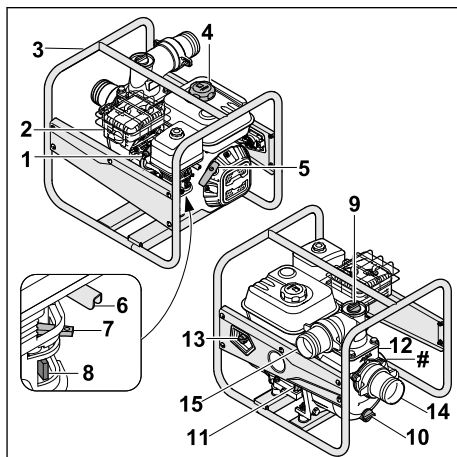

- 1 Накрайник на запалителната свещ**
Накрайникът на запалителната свещ свързва проводника на запалването със запалителната свещ.
- 2 Шумозаглушител**
Шумозаглушителят намалява звуковите емисии на водната помпа.
- 3 Рамка**
Рамката се използва за защита и транспортиране на водната помпа.
- 4 Капачка на резервоара за гориво**
Капачката на резервоара за гориво затваря резервоара за гориво.
- 5 Ръкохватка за стартиране**
Ръкохватката за стартиране служи за стартиране на двигателя.
- 6 Лост за газта**
Лостът за газта служи за ускоряване на двигателя.
- 7 Лост за стартовите клапани**
Лостът за стартовите клапани служи за стартиране на двигателя.
- 8 Кран за гориво**
Кранът за гориво прекъсва подаването на гориво.
- 9 Винтова тапа**
Винтовата тапа затваря отвора за наливане на вода.

10 Винтова тапа

Винтовата тапа затваря отвора за изпускане на вода.

11 Капачка за моторно масло отпред

Капачката за моторно масло затваря отвора за пълнене на моторно масло.

12 Капачка за моторно масло отзад

Капачката за моторното масло затваря отвора за проверка на нивото на маслото.

13 Главен прекъсвач

Главният прекъсвач служи за пускане и спиране на двигателя.

14 Смукателен отвор

Смукателният отвор се използва за свързване на смукателния маркуч.

15 Отвор на изхода

Изходният отвор се използва за свързване на маркуча за налягане.

Табелка за мощността с машинен номер

3.2 Компоненти за свързване на маркучите

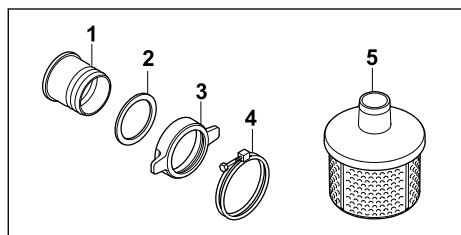

1 Накрайник

Накрайникът се използва за свързване на маркуч.

2 Уплътнение

Уплътнението уплътнява накрайника.

3 Холендрова гайка

Холендровата гайка закрепва накрайника към водната помпа.

4 Затегателна скоба

Затегателната скоба закрепва маркуча към накрайника.

5 Смукателна кошница

Смукателната кошница филтрира засмуканата вода.

3.3 Символи

Символите могат да бъдат върху водната помпа, двигателя или накрайника за пълнене на масло и означават следното:



Кранът за гориво се отваря и затваря чрез преместване на регулатора.



При запалване на студен двигател с вътрешно горене трябва да се задейства пусковият клапан.



Съблюдавайте количеството на запълване на моторното масло.



Прочетете, разберете добре и съхранявайте инструкцията за експлоатация.



Преди стартиране двигателят трябва да бъде запълнен с моторно масло.



Този символ обозначава лоста за настройка на газта.

4 Указания за безопасност

4.1 Предупредителни символи

Предупредителните символи върху водната помпа означават следното:



Спазвайте указанията за безопасност и мерките, свързани с тях.



Прочетете, разберете добре и съхранявайте инструкцията за експлоатация.



Носете предпазни средства за слуха.



Не вдъшвайте изгорели газове.



Не докосвайте горещите повърхности.



Не зареждайте с гориво, ако двигателят с вътрешно горене работи или е силно нагрят.

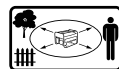

Спазвайте дистанция от предметите и не допускайте трети лица да се приближават.

4.2 Употреба по предназначение

Водната помпа STIHL WP 600.0 се използва за изпомпване на прясна вода до максимална височина от 31 м и от максимална дълбочина от 7 м. Водната помпа трябва да се използва само като самостоятелно устройство.

Водната помпа STIHL WP 600.0 не трябва да се използва за следните приложения:

- Изпомпване на бензин, масло, разреждатели, разтворители и подобни материали
- Изпомпване на киселини, солена вода, основи и подобни материали
- Изпомпване на течна храна
- Изпомпване на солена вода
- Изпомпване на вода с температура над 40°C.

УКАЗАНИЕ

- Местните разпоредби и инструкции определят извличането на вода от надземни водоизточници.
 - ▶ Съблюдавайте и спазвайте местните разпоредби.

▲ ПРЕДУПРЕЖДЕНИЕ

- Ако не използвате водната помпа по предназначение, това може да доведе до сериозни телесни наранявания или смърт и материални щети.
 - ▶ Използвайте водната помпа така, както е описано в тази инструкция за експлоатация.

4.3 Изисквания към потребителя

▲ ПРЕДУПРЕЖДЕНИЕ

- Потребителите без инструктаж не могат да разпознаят или преценят опасностите, възникващи от водната помпа. Потребителят или други лица може да бъдат сериозно ранени или убити.



- ▶ Прочетете, разберете добре и съхранявайте инструкцията за експлоатация.

- ▶ Ако водната помпа се дава на друг човек: предоставете инструкцията за експлоатация заедно с уреда.
- ▶ Уверете се, че потребителят отговаря на следните изисквания:
 - Потребителят е отпочинал.
 - Потребителят има физическа, сетивна и психическа способност да обслужва водната помпа и да работи с нея. Ако потребителят има ограни-

чена физическа, сетивна или психическа възможност за това, той трябва да работи под надзора и според указанията на отговорно лице.

- Потребителят може да разпознае и прецени опасностите, свързани с водната помпа.
- Потребителят е пълнолетен или е бил обучен за съответната професия според националните разпоредби и под съответния надзор.
- Потребителят е получил инструкция от специализиран търговец на STIHL или квалифицирано лице, преди да използва водната помпа за първи път.
- Потребителят не е под влияние на алкохол, лекарства или наркотици.
- ▶ Ако възникнат неясноти: обърнете се към специализиран търговец на STIHL.
- Системата за запалване на водната помпа генерира електромагнитно поле. Електромагнитното поле може да повлияе на пейсмейкърите. За потребителя има опасност от тежки наранявания или смърт.
 - ▶ Ако потребителят носи пейсмейкър: Уверете се, че пейсмейкърът не е засегнат.

4.4 Облекло и оборудване

▲ ПРЕДУПРЕЖДЕНИЕ

- По време на работа дългата коса може да бъде захваната от водната помпа. Потребителят може да се нарани сериозно.
 - ▶ Връзвайте дългата коса и я закрепете така, че да е над раменете.
- По време на работа потребителят може да влезе в контакт със замърсена вода или вода да се разпръсне от водната помпа или маркучите. Потребителят може се нарани.
 - ▶ Носете плътно прилягащи предпазни очила. Подходящите предпазни очила се тестват съгласно стандарт EN 166 или съгласно националните разпоредби и се предлагат със съответната маркировка в търговската мрежа.
- По време на работа възниква шум. Шумът може да увреди слуха.
 - ▶ Носете средства за защита на слуха.



- Неподходящи дрехи могат да попаднат във водната помпа. Потребителите без подходящо облекло могат да бъдат сериозно наранени.

- ▶ Носете плътно прилепнало облекло.
- ▶ Махнете шаловете и бижутата.
- Ако потребителят носи неподходящи обувки, може да се подхлъзне. Потребителят може се нарани.
 - ▶ Носете стабилни, затворени обувки с нехлъзгаща се подметка.

4.5 Работна зона и среда

▲ ПРЕДУПРЕЖДЕНИЕ

- Външните лица, децата и животните не могат да разпознаят и оценят опасностите, свързани с водната помпа. Външните лица, децата и животните могат да бъдат сериозно наранени и да възникнат имуществени щети.
 - ▶ Не допускате външни лица, деца и животни в района на работа с уреда.
 - ▶ Не оставяйте водната помпа без надзор.
 - ▶ Уверете се, че децата не могат да играят с водната помпа.
- Когато работи двигателят, от шумозаглушителя излизат горещи изгорели газове. Горещите изгорели газове може да запалят леснозапалими материали и да причинят пожари.
 - ▶ Дръжте струята изгорели газове надалеч от запалими материали.

4.6 Безопасно състояние

Водната помпа е в безопасно състояние, ако следните условия са изпълнени:

- Водната помпа не е повредена.
- От водната помпа не изтича гориво.
- Капачката на резервоара за гориво е затворена.
- Водната помпа е чиста.
- Командните елементи функционират и нямат изменения.
- Монтирани са маркучи, подходящи за използване при водни помпи.
- Маркучите са правилно монтирани.
- Монтирани са оригинални принадлежности на STIHL за тази водна помпа.
- Принадлежностите са правилно монтирани.

▲ ПРЕДУПРЕЖДЕНИЕ

- В небезопасно състояние компонентите може да не функционират правилно, съоръженията за безопасност може да не работят и може да изтича гориво. Има опасност от тежки наранявания или смърт на хора.
 - ▶ Работете с водна помпа без неизправности.

- ▶ Ако от водната помпа изтича гориво: Не работете с водната помпа и потърсете помощ от специализиран търговец на STIHL.
- ▶ Затворете капачката на резервоара за гориво.
- ▶ Ако водната помпа е замърсена: Почистете водната помпа.
- ▶ Не сменяйте водната помпа.
- ▶ Ако командните елементи не функционират: Не работете с водната помпа.
- ▶ Монтирайте само маркучи, които са подходящи за използване с водни помпи.
- ▶ Монтирайте оригинални принадлежности на STIHL за тази водна помпа.
- ▶ Монтирайте маркучите и принадлежностите, както е описано в тази инструкция за експлоатация или в инструкцията за експлоатация на принадлежностите.
- ▶ Не пъхайте предмети в отворите на водната помпа.
- ▶ Сменяйте износените или повредени указателни табели.
- ▶ Ако възникнат неясноти: обърнете се към специализиран търговец на STIHL.

4.7 Гориво и зареждане с гориво

▲ ПРЕДУПРЕЖДЕНИЕ

- Използването на гориво за тази водна помпа е бензин. Бензинът е силнозапалим. Ако бензинът влезе в контакт с открит огън или горещи предмети, може да причини пожари или експлозии. Това може да доведе до тежки наранявания или смърт и може да възникнат материални щети.
 - ▶ Пазете бензина от топлина и огън.
 - ▶ Не разливайте бензин.
 - ▶ Ако бъде разлят бензин: Избършете бензина с кърпа и не се опитвайте да стартирате двигателя, докато не изсъхнат всички части на водната помпа и зоната около нея.
 - ▶ Не пушете.
 - ▶ Не зареждайте гориво в близост до огън.
 - ▶ Преди зареждане загасете двигателя и го оставете да истине.
 - ▶ Ако трябва да изпразните резервоара: извършвайте на открито.
 - ▶ Стартирайте двигателя на поне 3 м от мястото на зареждане с гориво.
 - ▶ Никога не съхранявайте водната помпа с бензин в резервоара в затворени помещения.
- Вдишаните бензинови пари може да отровят хора.

- ▶ Не вдихвайте бензинови пари.
- ▶ Зареждайте с гориво на добре проветриво място.
- По време на работа водната помпа се нагрива. Бензинът се разширява и в резервоара за гориво може да се създаде свръхналягане. Ако капачката на резервоара за гориво бъде отворена, може да изпръска бензин. Излизащият бензин може да се запали. Потребителят може да се нарани сериозно.
 - ▶ Първо оставете водната помпа да изстине и след това отворете капачката на резервоара за гориво.
- Дрехи, които са в контакт с бензин, са леснозапалими. Това може да доведе до тежки наранявания или смърт и може да възникнат материални щети.
 - ▶ Ако дрехи влязат в контакт с бензин: преоблечете се.
- Бензинът може да е опасен за околната среда.
 - ▶ Не разливайте гориво.
 - ▶ Изхвърляйте бензина в съответствие с изискванията и природосъобразно.
- Ако бензинът влезе в контакт с кожата или очите, те може да се раздразнят.
 - ▶ Избягвайте контакт с бензин.
 - ▶ Ако има контакт с кожата: измийте засегнатите места по кожата обилно с вода и сапун.
 - ▶ Ако има контакт с очите: промийте очите най-малко за 15 минути обилно с вода и потърсете лекар.
- Запалителната уредба на водната помпа създава искри. Искрите могат да излязат навън и да причинят пожари и експлозии в леснозапалима или експлозивна среда. Това може да доведе до тежки наранявания или смърт и може да възникнат материални щети.
 - ▶ Използвайте запалителни свещи, които са описани в настоящата инструкция за експлоатация.
 - ▶ Завийте запалителната свещ и я затегнете добре.
 - ▶ Поставете и притиснете добре накрайника на запалителната свещ.
- Ако водната помпа бъде заредена с бензин, който е неподходящ за двигателя, тя може да се повреди.
 - ▶ Използвайте чист безоловен марков бензин.
 - ▶ Спазвайте предписанията в инструкцията за експлоатация на двигателя.

4.8 Работа

▲ ПРЕДУПРЕЖДЕНИЕ

- Ако потребителят не стартира двигателя правилно, може да загуби контрол над водната помпа. Потребителят може да се нарани сериозно.
 - ▶ Стартирайте двигателя така, както е описано в тази инструкция за експлоатация.
- Ако водната помпа се пусне в действие без прикрепени маркучи, потребителят може да вкара ръцете си във смукателния и изпускателния отвор. Потребителят може да се нарани сериозно.
 - ▶ Пуснете водната помпа само със закрепени маркучи.
 - ▶ Не поставяйте ръцете си във смукателния или в изпускателния отвор.
- Когато двигателят работи, се образуват изгорели газове. Вдишаните изгорели газове може да отровят хората.
 - ▶ Не вдихвайте изгорели газове.



- ▶ Работете с водната помпа на добре проветриво място.
- ▶ Не работете в кладенец с водната помпа.
- ▶ Ако възникнат гадене, главоболие, нарушения на зрението или слуха или световъртеж: прекратете работата и посетете лекар.
- Когато потребителят носи защита на слуха и двигателят работи, потребителят може да възприема и преценява шумовете ограничено.
 - ▶ Работете спокойно и обмислено.
- Ако водната помпа започне да се държи различно или необичайно по време на работа, тя може да е в състояние, което не е безопасно. Има опасност от тежки наранявания и материални щети.
 - ▶ Прекратете работата и потърсете помощ от специализиран търговец на STIHL.
- При температури под 0°C водата може да замръзне по пода и в компонентите на водната помпа. Потребителят може да се подхлъзне, да падне и да се нарани сериозно. Възможно е да възникнат материални щети.
 - ▶ Не използвайте водната помпа при температури под 0°C.
- Ако смукателният маркуч или маркучът за налягане бъдат издърпани, водната помпа

може да се премести и да падне. Възможно е да възникнат материални щети.

- ▶ Не дърпайте смукателния маркуч или маркуча за налягане.
- Ако водната помпа е поставена на наклонена, неравна или непочистена повърхност, тя може да се премести и да падне. Възможно е да възникнат материални щети.
 - ▶ Поставете водната помпа върху хоризонтална, равна и закрепена повърхност.
 - ▶ Подсигурете водната помпа така, че тя да не може да се движи.
- Засмуканите силно запалими и експлозивни течности могат да предизвикат пожари и експлозии. Това може да доведе до тежки наранявания или смърт и може да възникнат материални щети.
 - ▶ Не засмуквайте и не изкарвайте силно запалими или експлозивни течности.
- Засмуканите дразнещи, корозивни и токсични течности могат да застрашат здравето и да повредят компонентите на водната помпа. Това може да доведе до тежки наранявания или смърт и може да възникнат материални щети.
 - ▶ Не засмуквайте и не изкарвайте дразнещи, корозивни или токсични течности.
- Водната помпа не е защитена от микроби и не е безопасна за храна. Ако течната храна бъде засмукана, тя ще бъде замърсена.
 - ▶ Не засмуквайте или изкарвайте течна храна.
- Ако водната помпа не се напълни с вода преди стартиране на двигателя, водната помпа може да се повреди.
 - ▶ Преди да стартирате двигателя, напълнете водната помпа с вода.
- Ако смукателната кошница не е закрепена, във водната помпа могат да бъдат засмукани предмети. Водната помпа може да се запуши или повреди.
 - ▶ Закрепете смукателната кошница.
- Двигателят на водната помпа не е водоустойчив. Ако водната помпа се постави във вода, двигателят може да се повреди.
 - ▶ Работете с водната помпа върху суха повърхност.
- Грешно прекараните маркучи могат да се повредят и хората да се спъват в тях. Хората могат да се наранят, а маркучите могат да се повредят.
 - ▶ Прекарайте и обозначете маркучите така, че хората да не могат да се спънат.
 - ▶ Прекарайте маркучите така, че да не са обтегнати или заплетени.

- ▶ Прекарайте маркучите така, че да не се повредят, прегънат, притиснат или протъркат.
- ▶ Пазете маркучите от топлина, масла и химикали.
- Ако хора седят или стоят върху водната помпа, те могат да влязат в контакт с горещи части на уреда и да се наранят сериозно. Ако върху водната помпа се поставят предмети, те могат да паднат и да причинят сериозни наранявания на хора.
 - ▶ Не сядайте или не стойте върху водната помпа.
 - ▶ Не поставяйте никакви предмети върху водната помпа.

4.9 Транспортиране

▲ ПРЕДУПРЕЖДЕНИЕ

- По време на транспорт водната помпа може да се преобърне или да се премести. Има опасност от наранявания и материални щети.
 - ▶ Изключете двигателя.
 - ▶ Подсигурете водната помпа с притягащи колани, ремъци или мрежа така, че да не се преобърне и да не може да се движи.
- След като двигателят е работил, шумозаглушителят и двигателят може да са горещи. Потребителят може да получи изгаряне.
 - ▶ Пренесете водната помпа върху рамката, така че шумозаглушителят да сочи встрани от тялото.
- При температури под 0°C водата може да замръзне в компонентите на водната помпа. Водната помпа може да се повреди.
 - ▶ Източете водната помпа.

4.10 Съхранение

▲ ПРЕДУПРЕЖДЕНИЕ

- Децата може да не разпознаят и преценят опасностите от водната помпа. Децата може да получат тежки наранявания.
 - ▶ Изключете двигателя.
 - ▶ Съхранявайте водната помпа на място, недостъпно за деца.
- Електрическите контакти на водната помпа и металните компоненти може да корозират при влага. Водната помпа може да се повреди.
 - ▶ Съхранявайте водната помпа чиста и суха.

- При температури под 0°C водата може да замръзне в компонентите на водната помпа. Водната помпа може да се повреди.
 - ▶ Източете водната помпа.

4.11 Почистване, поддръжка и ремонт

▲ ПРЕДУПРЕЖДЕНИЕ

- Ако по време на почистването, поддръжката или ремонта двигателят работи, водната помпа може да се задвижи неволно. Има опасност от тежки наранявания и материални щети.
 - ▶ Изключете двигателя.
- След като двигателят е работил, шумозаглушителят и двигателят може да са горещи. Има опасност от изгаряния.
 - ▶ Изчакайте, докато шумозаглушителят и двигателят се охладят.
- Ако използвате силни почистващи препарати, почистване със струя вода или остри предмети, водната помпа или маркучите може да се повредят. Ако не почистите правилно водната помпа или маркучите, компонентите няма да могат да функционират правилно и съоръженията за безопасност няма да работят. Има опасност от тежки наранявания.
 - ▶ Почиствайте водната помпа, както е описано в тази инструкция за експлоатация.
 - ▶ Почиствайте маркучите, както е описано в тази инструкция за експлоатация.
- Ако водната помпа или маркучите не са поддържани или ремонтирани, както е описано в тази инструкция за експлоатация, компонентите може да не функционират правилно и съоръженията за безопасност може да не работят. Има опасност от тежки наранявания или смърт на хора.
 - ▶ Поддържайте или ремонтирайте водната помпа така, както е описано в тази инструкция за експлоатация.
 - ▶ Поддържайте маркучите, както е описано в инструкциите за употреба на използваните маркучи.

5 Подготовка на водната помпа за употреба

5.1 Подготовка на водната помпа за употреба

Преди всяко начало на работа трябва да се изпълнят следните стъпки:

- ▶ Отстранете опаковките и средствата за защита при транспортиране.
- ▶ Уверете се, че водната помпа се намира в състояние, съобразено с изискванията за безопасност, **14.6.**
- ▶ Почистете водната помпа, **14.1.**
- ▶ Свържете водната помпа към източник на вода, **6.1.**
- ▶ Напълнете корпуса на водната помпа с вода, **6.2.**
- ▶ Зареждане на водната помпа с гориво, **7.1.**
- ▶ Пълнене на моторно масло, **7.2.**
- ▶ Проверете командните елементи, **9.1.**
- ▶ Ако стъпките не могат да бъдат изпълнени: Не използвайте водната помпа и потърсете помощ от специализиран търговец на STIHL.

6 Свързване с източника на вода

6.1 Свързване на водната помпа към източник на вода

Водната помпа може да черпи вода от варели за дъжд, цистерни и от течаща или стояща вода.

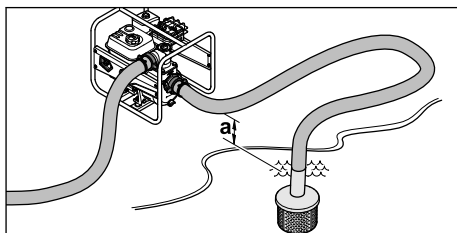

За да бъде засмукана водата, разликата във височината между водната помпа и водоизточника не трябва да надвишава максималната височина на засмукване (а), **18.**

Смукателният маркуч трябва да бъде стабилен, за да се предотврати срутване в случай на отрицателно налягане.

Трябва да се използва смукателната кошница.

Монтиране на връзките на маркучите

- ▶ Изключете двигателя.

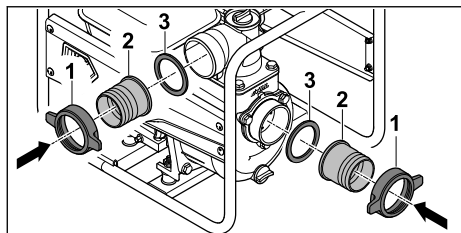

- ▶ Завинтете холендровите гайки (1) заедно с отвора (2) и уплътнението (3).

Прикрепете маркучите

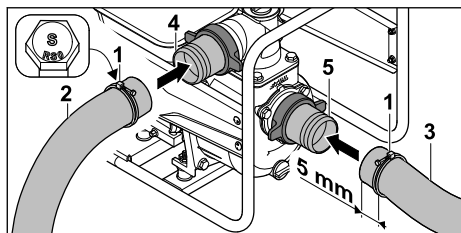

- ▶ Натиснете затегателните скоби (1) върху маркуча за налягане (2) и смукателния маркуч (3).
- ▶ Избутайте маркуча за налягане (2) върху отвора (4).
- ▶ Избутайте маркуча за засмукване (3) върху отвора (5).

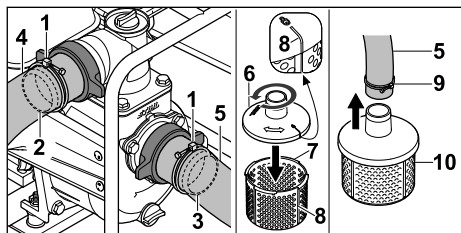

- ▶ Подравнете затегателните скоби (1) централно над съпротивителните ребра на свързващите елементи (2 и 3).
- ▶ Затегнете винтовете на затегателните скоби (1).
Маркучът за налягане (4) и смукателният маркуч (5) са здраво свързани към водната помпа.
- ▶ Поставете горната част на смукателната кошница (6) върху долната част на кошницата (7) и я завъртете обратно на часовниковата стрелка, докато маркировките (8) на горната част (6) и долната част (7) съвпадат.

Горната част (6) и долната част (7) на смукателната кошница са здраво свързани помежду си.

- ▶ Натиснете затегателната скоба (9) върху другия край на смукателния маркуч (5).
- ▶ Прекарайте другия край на смукателния маркуч (5) през накрайника на смукателната кошница (10).
- ▶ Нагласете затегателната скоба (9) централно върху отвора на смукателната кошница (10).
- ▶ Затегнете винта на затегателната скоба (10).
Смукателната кошница (10) е здраво свързан със смукателния маркуч (5).
- ▶ Закачете смукателната кошница (10) във водоизточника, така че смукателната кошница (10) да не докосва земята.



ПРЕДУПРЕЖДЕНИЕ

- Не изключвайте водната помпа от водоизточника по време на работа и не я оставяйте да работи празна.
Работата без напълно запълнен корпус може сериозно да повреди водната помпа.

6.2 Напълнете корпуса на водната помпа с вода

УКАЗАНИЕ

- При доставка на уреда в корпуса на водната помпа няма налята вода. За да се засмуква и изпомпва вода през маркучите, водната помпа трябва да е пълна с вода. Стартирането на двигателя без или с твърде малко вода в корпуса на водната помпа може да повреди последната.
- ▶ Напълнете вода в корпуса на водната помпа, преди да започнете работа.

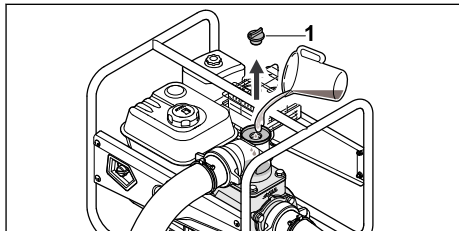

- ▶ Завъртете винтовата тапа (1) обратно на часовниковата стрелка, докато винтовата тапа (1) може да бъде свалена.
- ▶ Напълнете корпуса на водната помпа с поне 2,5 л вода.

- ▶ Поставете винтовата тапа (1).
- ▶ Завийте винтовата тапа (1) по посока на часовниковата стрелка и затегнете на ръка.

7 Зареждане на водната помпа с гориво и напълване на моторно масло

7.1 Зареждане на водната помпа с гориво

УКАЗАНИЕ

- Ако водната помпа не бъде заредена с подходящо гориво, може да се повреди.
 - ▶ Съблюдавайте инструкцията за експлоатация на двигателя.
- ▶ Изключете двигателя.
- ▶ Поставете водната помпа върху равна повърхност с капачката на резервоара за гориво обърната нагоре.
- ▶ Почистете зоната около капачката на резервоара за гориво с влажна кърпа.

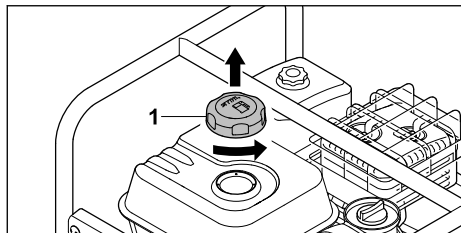

- ▶ Въртете капачката на резервоара за гориво (1) обратно на часовниковата стрелка, докато капачката на резервоара за гориво не може да бъде свалена.
- ▶ Свалете капачката на резервоара за гориво (1).
- ▶ Налейте гориво така, че да не бъде разсипано и да остават поне 15 мм до ръба на резервоара за гориво.

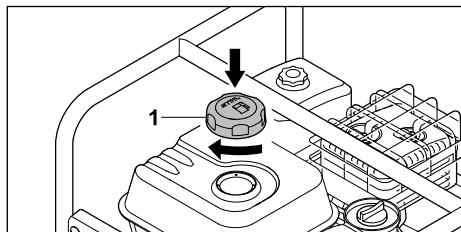

- ▶ Поставете капачката на резервоара за гориво (1) върху резервоара за гориво.

- ▶ Завийте капачката на резервоара за гориво (1) по посока на часовниковата стрелка и затегнете на ръка. Резервоарът за гориво е затворен.

7.2 Пълнене на моторно масло

Моторното масло смазва и охлажда двигателя.

Спецификацията на моторното масло и количеството за пълнене са посочени в инструкцията за експлоатация.

УКАЗАНИЕ

- При доставка на уреда няма налято моторно масло. Стартирането на двигателя без или с твърде малко моторно масло може да повреди водната помпа.
 - ▶ Преди всяко стартиране проверете нивото на моторно масло и при необходимост долейте моторно масло.
- ▶ Пълнете моторно масло така, както е описано в инструкцията за експлоатация на двигателя.

8 Пускане в действие и изключване на двигателя

8.1 Стартиране на двигателя

- ▶ Поставете водната помпа върху равна повърхност.

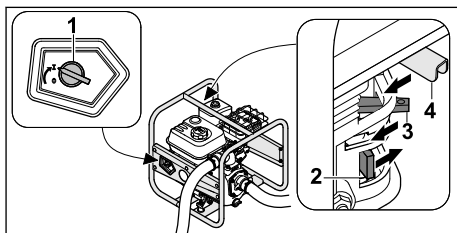

- ▶ Завъртете главния превключвател (1) на I.
- ▶ Бутнете крана за гориво (2) по посока на стрелката.
- ▶ Избутайте лоста за стартовата клапа (3) по посока на стрелката.
- ▶ Избутайте лоста за газта (4) по посока на стрелката.

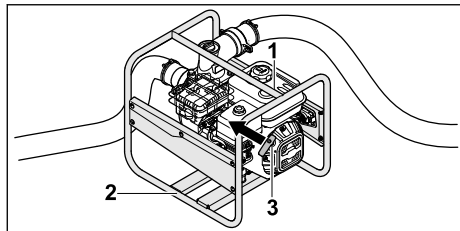

- ▶ Притиснете водната помпа към земята, като натискате с лявата си ръка върху горната рамка (1), и стъпете върху долната рамка (2) с десния си крак.
- ▶ Издърпайте бавно ръкохватката за стартиране (3) с дясната ръка, докато усетите съпротивление.
- ▶ Дърпайте ръкохватката за стартиране (3) бързо и я връщайте обратно, докато двигателят не заработи.
- ▶ Избутайте назад лоста на стартовата клапа, за да не се задави двигателят.

8.2 Изключване на двигателя

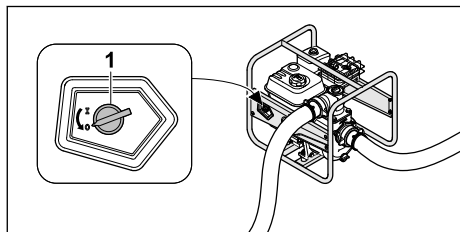

- ▶ Завъртете главния превключвател (1) на 0. Двигателят изгасва.

9 Проверка на водната помпа

9.1 Проверка на командните елементи

- ▶ Стартирайте двигателя.
- ▶ Завъртете главния превключвател на 0. Двигателят изгасва.
- ▶ Ако двигателят не изгасва:
 - ▶ Затворете крана за гориво, не използвайте водната помпа и се консултирайте с търговец на STIHL. Главният прекъсвач е неизправен.

10 Работа с водната помпа

10.1 Осигуряване на водна помпа

- ▶ Подсигурете водната помпа така, че тя да не може да се движи.

10.2 Преместване на смукателния маркуч

За да не се натоварва прекалено резбовото съединение на смукателния отвор и за да се предотврати смачкване или изместване на уплътнението, поставете подходящ предмет под смукателния маркуч.

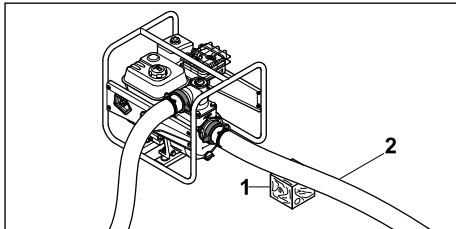

- ▶ Поставете подходящ предмет (1) под смукателния маркуч (2), така че той да върви възможно най-пряко и да няма прегъвания.

10.3 Изпомпване

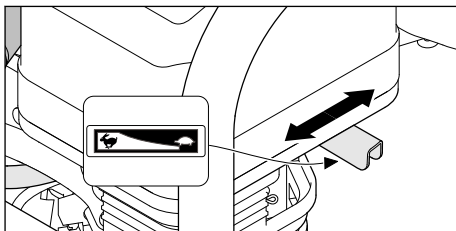

Мощността на помпата може да се регулира чрез регулиране на лоста за газта.

- ▶ Преместете лоста за газта в положение : Капацитетът на изпомпване намалява.
- ▶ Преместете лоста за газта в положение : Капацитетът на изпомпване се увеличава.

11 След работа

11.1 След работа

- ▶ Свържете водната помпа към водоизточника по такъв начин, че да не се засмуква пясък или мръсотия.
- ▶ Стартирайте двигателя. Пясъкът и мръсотията се отмиват от водната помпа и маркучите.
- ▶ Изключете двигателя.
- ▶ Оставете водната помпа да изстине.

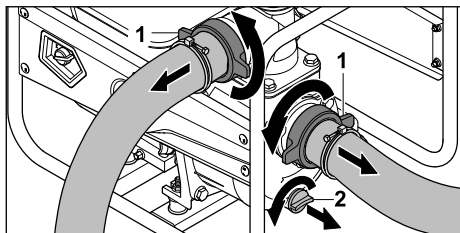

- ▶ Отвийте холендровите гайки (1). Маркучите са демонтирани.
- ▶ Завъртете винтовата тапа (2) обратно на часовниковата стрелка, докато винтовата тапа (2) може да бъде свалена. От водната помпа изтича вода.
- ▶ Наклонете водната помпа напред за пълно изпразване.
- ▶ Поставете винтовата тапа (2).
- ▶ Завийте винтовата тапа (2) по посока на часовниковата стрелка и затегнете на ръка.
- ▶ Ако водната помпа е мокра: Оставете водната помпа да изсъхне.
- ▶ Почистете водната помпа.

12 Транспортиране

12.1 Транспортиране на водна помпа

- ▶ Изключете двигателя.

Носене на водна помпа

- ▶ Пренесете водната помпа върху рамката, така че шумозаглушителят да сочи встрани от тялото.

Транспортиране на водна помпа в превозно средство

- ▶ Закрепете водната помпа в изправено положение, така че да не може да се преобърне или да се движи.

13 Съхранение

13.1 Съхраняване на водната помпа

- ▶ Изключване на двигателя.
- ▶ Съхранявайте водната помпа така, че следните условия да са изпълнени:
 - Водната помпа не може да се преобърне или да се движи.
 - Водната помпа е на място, недостъпно за деца.
 - Водната помпа е чиста и суха.
 - Температурата на съхранение е от -20°C до +60°C.

- ▶ Ако водната помпа се съхранява за повече от 30 дни:
 - ▶ Отворете капачката на резервоара за гориво.
 - ▶ Изпразнете резервоара за горивото.
 - ▶ Затворете резервоара за гориво.

14 Почистване

14.1 Почистване на водната помпа

- ▶ Изключете двигателя.
- ▶ Оставете водната помпа да изстине.
- ▶ Почистете водната помпа с мека четка или с разтворител за смола на STIHL.
- ▶ Почистете вентилационните отвори с четчица.

14.2 Почистване на смукателната кошница

- ▶ Изключете двигателя.
- ▶ Изплакнете смукателната кошница под течаща вода.

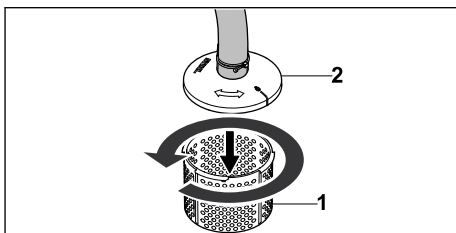

- ▶ При по-грубо замърсяване отделете долната част на смукателната кошница (1) от горната част на кошницата (2), като я завъртите обратно на часовниковата стрелка, извадете я и я изплакнете отвътре с течаща вода.

14.3 Почистване на маркучите

- ▶ Изключете двигателя.
- ▶ Почистете маркучите с влажна кърпа.
- ▶ Изплакнете маркучите с вода.

15 Поддръжка /обслужване

15.1 Интервали за профилактика

Интервалите за профилактика зависят от условията на средата и от работните условия. STIHL препоръчва следните интервали за профилактика:

Двигател

- ▶ Поддържайте двигателя така, както е посочено в инструкцията за експлоатация на двигателя.
- ▶ Ако водната помпа е повредена: Не използвайте водната помпа и потърсете помощ от специализиран търговец на STIHL.

Водна помпа

- ▶ Водната помпа трябва да се поддържа ежегодно от специализиран търговец на STIHL.

16 Ремонт

16.1 Ремонт на водната помпа

Потребителят не може да ремонтира сам водната помпа.

17 Отстраняване на неизправности

17.1 Отстраняване на неизправности по водната помпа

Неизправност	Причина	Отстраняване
Двигателят не пали.	В резервоара за гориво няма достатъчно гориво.	▶ Заредете водната помпа с гориво.
	Карбураторът е твърде горещ.	▶ Оставете водната помпа да изстине.
	Карбураторът е замръзнал.	▶ Оставете водната помпа да загрее.
	Главният прекъсвач е в позиция 0.	▶ Задействайте прекъсвача.
	Горивото в резервоара е замърсено, старо или с лошо качество.	▶ Използвайте прясно марково гориво (безоловен бензин). ▶ Почистете карбуратора. ▶ Почистете тръбопроводите за гориво.
	Накрайникът на запалителната свещ е изваден от запалителната свещ или кабелът за запалване не е закрепен добре към накрайника.	▶ Почистете или сменете запалителната свещ. ▶ Проверете връзката между кабела за запалване и щекера.
	Запалителната свещ е опушена, повредена или разстоянието между електродите е неправилно.	▶ Почистете или сменете запалителната свещ. ▶ Регулирайте разстоянието между електродите.
	Двигателят е задавен.	▶ Отвийте запалителната свещ и я подсушете, поставете главния прекъсвач на 0 и издърпайте многократно стартерното въже при отворена запалителна свещ.
	Въздушният филтър е замърсен.	▶ Почистете или сменете въздушния филтър.
	Твърде ниско ниво на маслото в двигателя.	▶ Напълнете моторно масло.
Двигателят се стартира трудно или мощността му отслабва.	В резервоара за гориво и карбуратора има вода или	▶ Изпразнете резервоара за горивото, почистете тръбопровода за горивото и карбуратора.

Неизправност	Причина	Отстраняване
	карбураторът е запушен.	
	Резервоарът за гориво е замърсен.	▶ Почистете резервоара за гориво.
	Запалителната свещ е опушена.	▶ Почистете или сменете запалителната свещ.
	Използвано е грешно гориво.	▶ Проверете горивото.
	Въздушният филтър е замърсен.	▶ Почистете или сменете въздушния филтър.
Двигателят загрява много.	Охлаждащите ребра са замърсени.	▶ Почистете охлаждащите ребра.
Двигателят работи неравномерно.	Използвано е грешно гориво.	▶ Проверете горивото.
	В резервоара за гориво няма достатъчно гориво.	▶ Заредете водната помпа с гориво.
	Въздушният филтър е замърсен.	▶ Почистете или сменете въздушния филтър.
Двигателят спира по време на работа.	Нивото на маслото в двигателя е твърде ниско и сензорът за налягането на маслото спира двигателя.	▶ Долейте моторно масло.
	В резервоара за гориво няма достатъчно гориво.	▶ Заредете водната помпа с гориво.
Силен пушек.	Твърде високо ниво на маслото в двигателя.	▶ Изпуснете моторно масло.
	Въздушният филтър е замърсен.	▶ Почистете или сменете въздушния филтър.
Вибрациите по време на работа са твърде силни.	Вибрационните демпфери са износени.	▶ Сменете вибрационните демпфери.
Водната помпа не изпомпва вода.	Смукателната кошница или маркучите са запушени.	▶ Почистете смукателната кошница и маркучите.
	Има недостиг на вода.	▶ Уверете се, че е налично достатъчно количество вода.
	Във водната помпа няма вода.	▶ Свържете водната помпа към източник на вода. ▶ Напълнете водната помпа с вода.
	Максималната височина на подаване или максималната височина на засмукване е превишена.	▶ Спазвайте максималната височина на подаване или максималната височина на засмукване.  18
	Смукателният маркуч се е сгнал.	▶ Използвайте стабилен сам по себе си смукателен маркуч.
	Смукателният маркуч е изтекъл	▶ Проверете смукателния маркуч и връзката.

Неизправност	Причина	Отстраняване
	или не е свързан правилно.	

18 Технически данни

18.1 Водна помпа STIHL WP 600.0

- Работен обем: 212 см³
- Мощност (P) в съответствие с ISO 8893: 4,4 kW
- Обороти при работа (n): 3600 /мин
- Максимални обороти на празни обороти (n₀): 3850 /мин
- Тегло (m) с празен резервоар за гориво: 29 кг
- Максимален обем на резервоара за гориво: 3,6 dm³ (3,6 л)
- Диаметър на отвора: 76 мм (3")
- Максимална напорна височина: 31 м
- Максимална височина на засмукване: 7 м

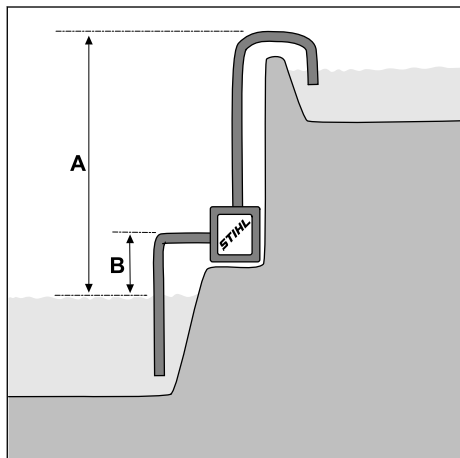

A = напорна височина, B = височина на засмукване

- Максимална мощност на изпомпване (V_{max}): 63 м³/ч

Мощността на изпомпване зависи от напорната височина.

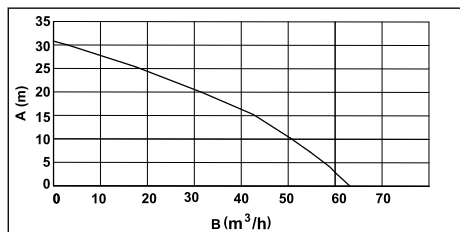

A = напорна височина, B = мощност на изпомпване

Размери на уреда

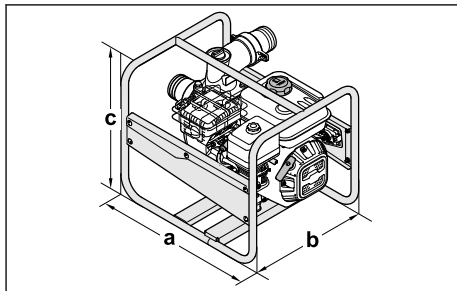

a = 54 см, b = 44 см, c = 45 см

18.2 Звукови стойности

Стойността K за нивото на шума възлиза на 3 dB(A). Стойността K за ниво на шума възлиза на 3 dB(A).

- Ниво на шума L_{рА}, измерено според ISO 20361: 87 dB(A)
- Ниво на шума L_{wА}, измерено според 2000/14/EC: 100,4 dB(A)
- Ниво на шума L_{wА} гарантирано в съответствие с 2000/14/EC: 103 dB(A)

18.3 Емисии отработени газове

Стойността на CO₂, измерена съгласно процедурата на одобрение на типа на ЕС, е посочена в www.stihl.com/co2 в специфичните за продукта технически данни.

Измерената стойност на CO₂ е изчислена на представителен двигател при стандартизирана процедура на изпитване в лабораторни условия и не представлява изрична или имплицитна гаранция за мощността на определен двигател.

Приложимите изисквания за емисии на отработени газове са изпълнени чрез предвидената употреба и поддръжка, описани в това ръководство за употреба. Разрешението за експлоатация отпада при промени по двигателя.

18.4 REACH

Съкращението "REACH" обозначава регламента на EG (Европ. общност) за регистриране, анализ и допустимост на химическите препарати.

Информацията за изпълнение на регламента REACH е посочена по-долу www.stihl.com/reach.

19 Резервни части и принадлежности

19.1 Резервни части и принадлежности

STIHL С тези символи се обозначават оригинални резервни части на STIHL и оригинални принадлежности на STIHL.

Фирма STIHL препоръчва да се използват оригинални резервни части и оригинални принадлежности на STIHL.

Резервните части и принадлежностите на други производители не могат да бъдат оценени от STIHL по отношение на надеждността, безопасността и пригодността им, въпреки продължаващото наблюдение на пазара и STIHL не може да гарантира използването им.

Оригинални резервни части и оригинални принадлежности на STIHL се предлагат от специализиран търговски обект на STIHL.

20 Отстраняване /изхвърляне

20.1 Изхвърляне на водната помпа

Информация за изхвърляне може да получите от местните органи или специализиран търговец на STIHL.

Неправилното изхвърляне може да навреди на здравето и да замърси околната среда.

- ▶ Предоставете продуктите на STIHL заедно с опаковката съгласно местните разпоредби в подходящо депо за рециклиране на отпадъци.
- ▶ Не изхвърляйте с битовите отпадъци.

21 Декларация на ЕС (EU) за съответствие

21.1 Водна помпа STIHL WP 600.0

STIHL Tirol GmbH
Hans Peter Stihl-Straße 5
6336 Langkampfen

Австрия

декларира, поемайки пълна отговорност, че

- Модел: Водна помпа
- Номинална мощност: 4,4 kW
- Фабрична марка: STIHL
- Тип: WP 600.0
- Сериен номер: VB04

отговаря на съответните разпоредби на Директивите 2000/14/EU, 2006/42/EC, 2011/65/EU и 2014/30/EU и е разработена и произведена в съответствие с актуалните към датата на производство версии на следните стандарти: EN 809 и EN 55012.

За установяване на измереното и гарантираното ниво на шума беше приложена Директива 2000/14/EC, приложение V.

- Измерено ниво на шума: 100,4 dB(A)
- Гарантирано ниво на шума: 103 dB(A)

Техническата документация се съхранява в STIHL Tirol GmbH.

Годината на производство и машинният номер са посочени върху водната помпа.

Лангкампфен, 08.10.2021

STIHL Tirol GmbH

по пълном. 

Matthias Fleischer, Ръководител на отдел „Разработване на продукти“

по пълном. 

Sven Zimmermann, Главен ръководител на отдел „Качество“

22 Декларация за съответствие UKCA

22.1 Водна помпа STIHL WP 600.0

STIHL Tirol GmbH
Hans Peter Stihl-Straße 5

6336 Langkampfen

Австрия

декларира, поемайки пълна отговорност, че

- Модел: Водна помпа
- Номинална мощност: 4,4 kW
- Фабрична марка: STIHL
- Тип: WP 600.0
- Сериен номер: VB04

съответните разпоредби на регламентите на Обединеното кралство Noise Emission in the Environment by Equipment for use Outdoors Regulations 2001, Supply of Machinery (Safety) Regulations 2008, Electromagnetic Compatibility Regulations 2016 и The Restriction of the Use of Certain Hazardous Substances in Electrical and Electronic Equipment Regulations 2012 отговаря и е разработена и произведена в съответствие със съответно валидните към датата на производство версии на следните стандарти: EN 809 и EN 55012.

За установяване на измереното и гарантираното ниво на шума беше приложена процедура съгласно Наредба на Обединеното кралство. Noise Emission in the Environment by Equipment for use Outdoors Regulations 2001, Schedule 8.

- Измерено ниво на шума: 100,4 dB(A)
- Гарантирано ниво на шума: 103 dB(A)

Техническата документация се съхранява в STIHL Tirol GmbH.

Годината на производство и машинният номер са посочени върху водната помпа.

Лангкампфен, 01.07.2022

STIHL Tirol GmbH

по пълном.



Matthias Fleischer, Ръководител на отдел „Разработване на продукти“

по пълном.



Sven Zimmermann, Главен ръководител на отдел „Качество“

23 Адреси

www.stihl.com

Cuprins

1	Prefață.....	390
2	Informații referitoare la acest Manual de инструкции.....	391
3	Cuprins.....	391
4	Инструкции de siguranță.....	392
5	Пregătirea pompei de apă pentru funcționare.....	397
6	Conectarea la o sursă de apă.....	397
7	Alimentarea pompei de apă și umplerea cu ulei de motor.....	398
8	Pomirea și opirea motorului.....	399
9	Verificați pompa de apă.....	400
10	Lucrul cu pompa de apă.....	400
11	După lucru.....	400
12	Transportarea.....	400
13	Stocarea.....	400
14	Curățare.....	401
15	Întreținere.....	401
16	Reparare.....	401
17	Depanare.....	401
18	Date tehnice.....	403
19	Piese de schimb și accesorii.....	404
20	Eliminare.....	404
21	Declarație de conformitate EU.....	404
22	Declarația de conformitate UKCA.....	405
23	Adrese.....	405

1 Prefață

Stimată clientă, stimat client,

ne bucurăm că аți ales STIHL. Dezvoltăm și executăm produsele noastre în calitate de vârf, conform nevoilor clienților nostri. În felul acesta iau naștere produse de mare fiabilitate chiar și în condiții de solicitare extremă.

STIHL înseamnă calitate de vârf și în domeniul de service. Atelierele noastre de specialitate oferă consiliere și инструкции компетенте, dar și о cuprinzătoare asistență tehnică.

Compania STIHL се ангажеază в мод експрес să protejeze natura. Aceste инструкции de utilizare sunt concepute pentru a vă ajuta la utilizarea sigură și екологичă а produsului dumneavoastră STIHL pe o durată lungă de exploatare.

Vă mulțumim pentru încredere și vă dorim multă bucurie la utilizarea produsului dumneavoastră STIHL.



Dr. Nikolas Stihl

IMPORTANT! ÎNAINTE DE UTILIZARE, CITIȚI ȘI PĂSTRAȚI INSTRUCȚIUNILE.

2 Informații referitoare la acest Manual de instrucțiuni

2.1 Documente aplicabile

Aceste instrucțiuni de utilizare sunt o traducere a instrucțiunilor originale ale producătorului în sensul Directivei CE 2006/42/EC.

Se aplică prevederile de siguranță locale.

- ▶ În plus față de aceste instrucțiuni de utilizare, citiți, înțelegeți și păstrați următoarele documente:
 - Instrucțiunile de utilizare și ambalajul furtunului utilizat
 - Instrucțiuni de utilizare motor STIHL EHC 605.0/705.0

2.2 Identificarea Notelor de avertizare din text



AVERTISMENT

- Această notă poate indica pericolele care au ca rezultat răni grave sau decese.
 - ▶ Măsurile specificate pot împiedica răni grave sau decesele.

INDICAȚIE

- Această notă indică pericolele care pot avea ca rezultat avariarea bunurilor.
 - ▶ Măsurile specificate pot împiedica avariarea bunurilor.

2.3 Simboluri în text



Acest simbol face trimitere la un capitol din aceste instrucțiuni de utilizare.

3 Cuprins

3.1 Pompă de apă

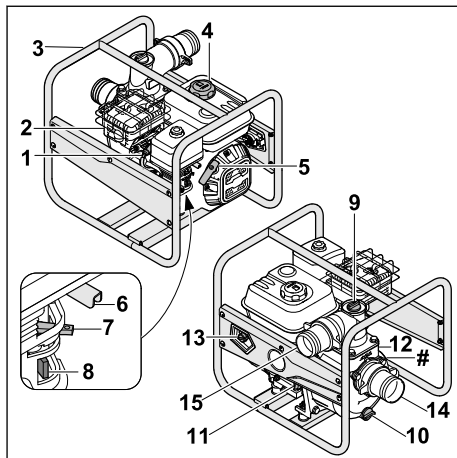

1 Fișa de bujie

Fișa de bujie conectează cablul de aprindere cu bujia.

2 Amortizor de zgomot

Amortizorul de zgomot reduce emisiile de zgomot ale pompei de apă.

3 Cadru

Cadru este utilizat pentru a protejia și transportul pompei de apă.

4 Bușonul rezervorului de carburant

Capacul rezervorului de carburant închide rezervorul de carburant.

5 Mânerul demaror

Mânerul demaror servește la pornirea motorului.

6 Manetă de accelerație

Maneta de accelerație se folosește pentru accelerarea motorului.

7 Manetă pentru clapeta de pornire

Maneta pentru clapeta de pornire servește la pornirea motorului.

8 Robinet pentru carburant

Robinetul de carburant întrerupe aportul de carburant.

9 Șurub de închidere

Șurubul de închidere închide orificiul pentru umplerea cu apă.

10 Șurub de închidere

Șurubul de închidere închide orificiul pentru golirea apei.

- 11 Bușon față pentru uleiul de motor**
Bușonul pentru uleiul de motor închide orificiul pentru umplerea cu ulei de motor.
- 12 Bușon spate pentru ulei de motor**
Bușonul pentru uleiul de motor închide orificiul pentru verificarea nivelului de ulei.
- 13 Întrerupător principal**
Întrerupătorul principal servește la pornirea și oprirea motorului.
- 14 Orificiul de aspirare**
Orificiul de aspirare este utilizat pentru conectarea furtunului de aspirare.
- 15 Orificiul de evacuare**
Orificiul de evacuare este utilizat pentru conectarea furtunului de presiune.
- # **Piăcuță cu caracteristici cu numărul de serie**

3.2 Componente pentru conectarea furtunurilor

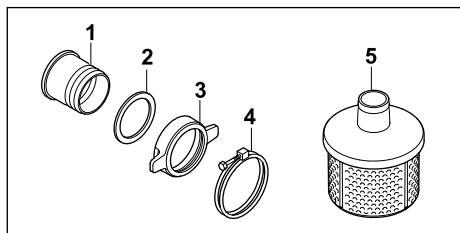

- 1 Ștuț**
Ștuțul este utilizat pentru conectarea unui furtun.
- 2 Garnitură**
Garnitura etanșează ștuțul.
- 3 Piuliță olandeză**
Piulița olandeză fixează ștuțul la pompa de apă.
- 4 Bridă de prindere**
Brida de prindere fixează un furtun la ștuț.
- 5 Coș de aspirare**
Coșul de aspirare filtrează apa aspirată.

3.3 Simboluri

Simbolurile pot fi prezente pe pompa de apă, pe motor sau pe ștuțul de umplere cu ulei și au următoarea semnificație:



Prin culisarea regulatorului, se deschide, respectiv se închide robinetul de carburant.



Pentru pornirea unui motor cu ardere internă la rece trebuie activată clapeta de pornire.



Respectați cantitatea de umplere cu ulei de motor.



Citiți, înțelegeți și păstrați instrucțiunile de utilizare.



Înainte de pornire, faceți umplerea motorului cu ulei de motor.



Acest simbol indică maneta de reglare a accelerației.

4 Instrucțiuni de siguranță

4.1 Simboluri de avertizare

Simbolurile de avertizare de pe pompa de apă semnifică următoarele:



Țineți cont de indicațiile de siguranță și de măsurile acestora.



Citiți, înțelegeți și păstrați instrucțiunile de utilizare.



Purtați antifoane.



Nu inhalați gazele de eșapament.



Nu atingeți suprafețele fierbinți.



Nu alimentați, dacă motorul funcționează sau este foarte fierbinte.

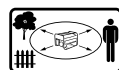

Păstrați distanța față de obiecte și țineți la distanță alte persoane.

4.2 Utilizarea conform destinației

Pompa de apă STIHL WP 600.0 se utilizează pentru pomparea apei dulci până la o înălțime maximă de 31 m și de la o adâncime maximă de 7 m. Pompa de apă se poate folosi numai ca unitate autonomă.

Pompa de apă STIHL WP 600.0 nu trebuie să fie utilizată pentru următoarele aplicații:

- pomparea benzinei, uleiului, diluanților, solventilor și materialelor similare;
- pomparea acizilor, substanțelor alcaline, bazelor și materialelor similare;
- pomparea alimentelor lichide;
- pomparea apei sărate;
- pomparea apei cu o temperatură de peste 40 °C.

INDICAȚIE

- Reglementările și instrucțiunile locale stabilesc condițiile pentru extragerea apei din apele de suprafață.
 - ▶ Aveți în vedere și respectați reglementările locale.

▲ AVERTISMENT

- Dacă pompa de apă nu este utilizată conform destinației, există posibilitatea rănirii grave a persoanelor sau a decesului acestora și pot să apară daune materiale.
 - ▶ Folosiți pompa de apă așa cum este descris în prezentele instrucțiuni de utilizare.

4.3 Cerințe pentru utilizator

▲ AVERTISMENT

- Utilizatorii fără instruire nu pot să identifice sau să estimeze pericolele reprezentate de pompa de apă. Utilizatorii sau alte persoane pot fi răniți grav sau pot deceda.



- ▶ Citiți, înțelegeți și păstrați instrucțiunile de utilizare.

- ▶ Dacă pompa de apă va fi dată mai departe unei alte persoane: oferiți totodată și instrucțiunile de utilizare.
- ▶ Asigurați-vă că utilizatorul îndeplinește următoarele cerințe:
 - Utilizatorul este odihnit.
 - Utilizatorul este capabil din punct de vedere corporal, senzorial și mental să opereze pompa de apă și să lucreze cu aceasta. Dacă utilizatorul este apt din punct de vedere fizic, senzorial sau mental într-un mod limitat, acesta are voie să lucreze cu dispozitivul doar sub supravegherea unei persoane responsabile sau după ce a fost instruit de aceasta.

- Utilizatorul poate identifica și estima pericolele reprezentate de pompa de apă.
- Utilizatorul este major sau este format profesional sub supraveghere, conform reglementărilor naționale.
- Utilizatorul a obținut instruire de la un distribuitor de specialitate STIHL sau de la o persoană specializată, înainte ca acesta să lucreze pentru prima dată cu pompa de apă.
- Utilizatorul nu este sub influența alcoolului, medicamentelor sau drogurilor.
 - ▶ Dacă apar neclarități: apelați la un distribuitor autorizat STIHL.
- Instalația de aprindere al pompei de apă generează un câmp electromagnetic. Câmpul electromagnetic poate afecta stimulatoarele cardiace. Utilizatorul poate fi rănit grav sau poate deceda.
 - ▶ În cazul în care utilizatorul poartă un stimulator cardiac: Asigurați-vă că stimulatorul cardiac nu este afectat.

4.4 Îmbrăcămintea și dotarea

▲ AVERTISMENT

- În timpul lucrului, părul lung poate fi tras în pompa de apă. Utilizatorul poate fi rănit grav.
 - ▶ Legați părul lung astfel încât să fie deasupra umerilor.
- În timpul lucrului, utilizatorul poate intra în contact cu apa contaminată sau apa poate fi pulverizată de la pompa de apă sau de la furtunuri. Utilizatorul poate fi rănit.
 - ▶ Purtați ochelari de protecție bine strânși. Ochelarii de protecție adecvați sunt testați conform standardului EN 166 sau conform prevederilor naționale și pot fi obținuți din comerț cu marcajul corespunzător.
- În timpul lucrului se generează zgomot. Zgomotul poate să dăuneze auzului.
 - ▶ Purtați antifoane.



- Îmbrăcămintea nepotrivită se poate prinde în pompa de apă. Utilizatorii fără îmbrăcăminte adecvată pot fi răniți grav.
 - ▶ Purtați îmbrăcăminte strânsă pe corp.
 - ▶ Lăsați deoparte șalurile și bijuteriile.
- Dacă utilizatorul poartă încălțăminte nepotrivită, acesta poate să alunece. Utilizatorul poate fi rănit.
 - ▶ Purtați încălțăminte solidă, închisă, cu talpă anti-alunecare.

4.5 Zona de lucru și mediul înconjurător

▲ AVERTISMENT

- Persoanele neimplicate, copiii și animalele nu pot recunoaște și nu pot evalua pericolele generate de pompa de apă. Persoanele neimplicate, copiii și animalele pot fi rănite grav și pot să apară daune materiale.
 - ▶ Țineți persoanele neimplicate, copiii și animalele la distanță de zona de lucru.
 - ▶ Nu lăsați pompa de apă nesupravegheată.
 - ▶ Asigurați faptul că copiii nu se pot juca cu pompa de apă.
- Atunci când motorul rulează, din amortizorul de zgomot ies gaze de eșapament fierbinți. Gazele de eșapament fierbinți pot să aprindă materialele ușor inflamabile și pot să declanșeze incendii.
 - ▶ Țineți jetul de gaze de eșapament la distanță de materiale ușor inflamabile.

4.6 Stare de siguranță

Pompa de apă reprezintă siguranță dacă sunt îndeplinite următoarele condiții:

- Pompa de apă este nedeteriorată.
- Nu iese carburant din pompa de apă.
- Închizătorul rezervorului de carburant este închis.
- Pompa de apă este curată.
- Elementele de operare funcționează și sunt nemodificate.
- Sunt montate furtunuri care sunt adecvate pentru utilizarea la pompele de apă.
- Furtunurile sunt montate corect.
- Sunt montate accesoriile STIHL originale pentru această pompă de apă.
- Accesoriile sunt montate corect.

▲ AVERTISMENT

- Dacă nu prezintă siguranță, componentele nu mai pot să funcționeze corect, echipamentele de siguranță sunt anulate și scapă carburant. Persoanele pot fi rănite grav sau pot deceda.
 - ▶ Lucrați cu o pompă de apă nedeteriorată.
 - ▶ Dacă apar scurgeri de carburant de la pompa de apă: Nu lucrați cu pompa de apă și apelați la un distribuitor de specialitate STIHL.
 - ▶ Închideți închizătorul rezervorului de carburant.
 - ▶ Dacă pompa de apă este murdară: Curățați pompa de apă.
 - ▶ Nu modificați pompa de apă.

- ▶ Dacă elementele de operare nu funcționează: Nu lucrați cu pompa de apă.
- ▶ Montați numai furtunuri care sunt adecvate pentru utilizarea la pompele de apă.
- ▶ Montați accesoriile STIHL originale pentru această pompă de apă.
- ▶ Montați furtunurile și accesoriile așa cum este descris în aceste instrucțiuni de utilizare sau în instrucțiunile de utilizare al accesoriilor.
- ▶ Nu introduceți obiecte în orificiile perforate ale pompei de apă.
- ▶ Înlocuiți panourile cu indicații uzate sau deteriorate.
- ▶ Dacă apar neclarități: apelați la un distribuitor autorizat STIHL.

4.7 Carburantul și alimentarea

▲ AVERTISMENT

- Carburantul utilizat pentru această pompă de apă este benzina. Benzina este foarte inflamabilă. Dacă benzina ajunge în contact cu sursă de flacără deschisă sau obiecte fierbinți, aceasta poate să declanșeze incendii sau explozii. Persoanele pot fi rănite grav sau pot deceda și pot să apară daune materiale.
 - ▶ Protejați benzina de căldură puternică și foc.
 - ▶ Nu deversați benzină.
 - ▶ Dacă s-a deversat benzină: Ștergeți benzina cu o lavetă și nu încercați să porniți motorul până când toate părțile pompei de apă și zona din jurul pompei de apă nu sunt uscate.
 - ▶ Nu fumați.
 - ▶ Nu alimentați cu carburant în apropierea focului.
 - ▶ Înainte de alimentare, opriți motorul și lăsați să se răcească.
 - ▶ Dacă rezervorul trebuie să fie golit: Efectuați acest lucru în aer liber.
 - ▶ Porniți motorul la cel puțin 3 m față de locul alimentării.
 - ▶ Nu depozitați niciodată pompa de apă cu benzină în rezervor în încăperi închise.
- Vaporii de benzină inhalați pot să fie toxici pentru oameni.
 - ▶ Nu inhalați vapori de benzină.
 - ▶ Alimentați într-un loc bine aerisit.
- În timpul lucrului, pompa de apă se încălzește. Benzina se dilată, iar în rezervorul de carburant poate să apară suprapresiune. Dacă se deschide închizătorul rezervorului de carburant, poate să sară benzină. Benzina care

sare se poate aprinde. Utilizatorul poate fi rănit grav.

- ▶ Mai întâi lăsați pompa de apă să se răcească și apoi deschideți închizătorul rezervorului de carburant.
- Îmbrăcămintea care vine în contact cu benzina este ușor inflamabilă. Persoanele pot fi rănite grav sau pot deceda și pot să apară daune materiale.
 - ▶ Dacă îmbrăcămintea vine în contact cu benzină: Schimbați îmbrăcămintea.
- Benzina poate să pună în pericol mediul înconjurător.
 - ▶ Nu deversați carburant.
 - ▶ Eliminați benzina la deșeurile conform prevederilor și în mod ecologic.
- Dacă intră benzină în contact cu pielea sau cu ochii, pielea sau ochii se pot irita.
 - ▶ Evitați contactul cu benzina.
 - ▶ Dacă are loc un contact cu pielea: Spălați zonele atinse ale pielii cu apă din abundență și săpun.
 - ▶ Dacă are loc un contact cu ochii: Clătiți ochii timp de cel puțin 15 minute cu apă din abundență și consultați un medic.
- Instalația de aprindere a pompei de apă generează scântei. Scântele pot să iasă spre exterior și să declanșeze incendii și explozii în medii ușor inflamabile și explozive. Persoanele pot fi rănite grav sau pot deceda și pot să apară daune materiale.
 - ▶ Utilizați bujiile descrise în aceste instrucțiuni de utilizare.
 - ▶ Însurubați și strângeți ferm bujiile.
 - ▶ Conectați ferm fișa de bujie.
- Dacă pompa de apă este alimentată cu benzină care nu este adecvată pentru motor, pompa de apă poate fi deteriorată.
 - ▶ Utilizați benzină fără plumb, de marcă, proaspătă.
 - ▶ Țineți cont de specificațiile din instrucțiunile de utilizare a motorului.

4.8 Lucrul

▲ AVERTISMENT

- Dacă utilizatorul nu pornește corect motorul, utilizatorul poate să piardă controlul asupra pompei de apă. Utilizatorul poate fi rănit grav.
 - ▶ Porniți motorul așa cum este descris în instrucțiunile de utilizare.
- Dacă pompa de apă este pusă în funcțiune fără furtunurile montate, utilizatorul își poate introduce mâinile în orificiul de aspirare și în cel de evacuare. Utilizatorul poate fi rănit grav.
 - ▶ Puneți în funcțiune pompa de apă numai cu furtunurile montate.
 - ▶ Nu introduceți mâinile în orificiul de aspirare sau în cel de evacuare.
- Atunci când motorul rulează, sunt generate gaze de eșapament. Gazele de eșapament inhalate pot fi toxice pentru oameni.
 - ▶ Nu inhalați gazele de eșapament.



- ▶ Lucrați cu pompa de apă într-un loc bine aerisit.
- ▶ Nu lucrați într-o fântână cu pompa de apă.
- ▶ Dacă apar greață, dureri de cap, tulburări de vedere, tulburări de auz sau amețeală: încetați lucrul și adresați-vă unui medic.
- Dacă utilizatorul poartă antifoane și motorul rulează, utilizatorul poate percepe și evalua zgomotele în mod limitat.
 - ▶ Lucrați calm și cu precauție.
- Dacă pompa de apă se modifică în timpul lucrului sau se comportă neobișnuit, pompa de apă se poate afla într-o stare care nu prezintă siguranță. Persoanele pot fi rănite grav și pot să apară daune materiale.
 - ▶ Încetați lucrul și luați legătura cu un distribuitor autorizat STIHL.
- Apa poate îngheța pe podea și în componentele pompei de apă la temperaturi sub 0 °C. Utilizatorul poate aluneca, poate cădea sau se poate răni grav. Se pot produce daune materiale.
 - ▶ Nu utilizați pompa de apă la temperaturi sub 0 °C.
- Dacă furtunul de aspirare sau furtunul de presiune este tras, pompa de apă se poate mișca și poate cădea. Se pot produce daune materiale.
 - ▶ Nu trageți de furtunul de aspirare sau de furtunul de presiune.
- Dacă pompa de apă este amplasată pe o suprafață înclinată, neuniformă sau neasfaltată, aceasta se poate mișca și poate cădea. Se pot produce daune materiale.
 - ▶ Așezați pompa de apă pe o suprafață orizontală, plană și pavată.
 - ▶ Asigurați pompa de apă în așa fel, încât să nu se poată mișca.
- Lichidele foarte inflamabile și explozive aspirate pot provoca incendii și explozii. Persoanele pot fi rănite grav sau pot deceda și pot să apară daune materiale.
 - ▶ Nu aspirați și nu împrăștiți lichide foarte inflamabile sau explozive.

- Lichidele iritante, corozive și toxice aspirate pot pune în pericol sănătatea și pot deteriora componentele pompei de apă. Persoanele pot fi rănite grav sau pot deceda și pot să apară daune materiale.
 - ▶ Nu aspirați și nu împrăștiati lichide iritante, corozive sau toxice.
- Pompa de apă nu este lipsită de germeni și nu este sigură pentru alimente. În cazul în care alimentele lichide sunt aspirate, acestea vor fi contaminate.
 - ▶ Nu aspirați și nu împrăștiati alimente lichide.
- Dacă pompa de apă nu este umplută cu apă înainte de a porni motorul, pompa de apă poate fi deteriorată.
 - ▶ Umpleți pompa de apă cu apă înainte de a porni motorul.
- Dacă coșul de aspirare nu este atașat, obiectele pot fi aspirate în pompa de apă. Pompa de apă poate fi înfundată sau deteriorată.
 - ▶ Atașați coșul de aspirare.
- Motorul pompei de apă nu este rezistent la apă. Dacă pompa de apă este plasată în apă, motorul poate fi deteriorat.
 - ▶ Acționați pompa de apă pe o suprafață uscată.
- Furtunurile amplasate greșit pot fi deteriorate, iar persoanele se pot împiedica de ele. Persoanele se pot accidenta, iar furtunurile pot fi deteriorate.
 - ▶ Amplasați și semnalizați furtunurile în așa fel, încât persoanele să nu se împiedice de el.
 - ▶ Amplasați furtunurile în așa fel, încât să nu fie tensionate sau încălcite.
 - ▶ Amplasați furtunurile în așa fel, încât să nu se deterioreze, să nu se frângă, să nu fie strivite sau frecate.
 - ▶ Protejați furtunurile de căldura excesivă, uleiuri și substanțe chimice.
- Dacă pe pompa de apă stau persoane, acestea pot intra în contact cu piesele fierbinți ale aparatului și se pot răni grav. Dacă pe pompa de apă sunt așezate obiecte, acestea pot cădea și pot răni grav persoane.
 - ▶ Nu vă așezați și nu stați pe pompa de apă.
 - ▶ Nu așezați și nu rezești obiecte pe pompa de apă.

4.9 Transportul

▲ AVERTISMENT

- În timpul transportului, pompa de apă se poate răsturna sau se poate mișca. Persoanele pot fi rănite și pot apărea daune materiale.

- ▶ Opriți motorul.
- ▶ Securizați pompa de apă cu centuri de tensionare, curele sau o plasă astfel încât aceasta să nu poată să se răstoarne și să se miște.
- După ce motorul a rulat, amortizorul de zgomot și motorul pot fi fierbinți. Utilizatorul se poate arde.
 - ▶ Transportați pompa de apă pe cadru, astfel încât amortizorul de zgomot să fie orientat în direcția opusă corpului.
- Apa poate îngheța în componentele pompei de apă la temperaturi sub 0 °C. Pompa de apă poate fi deteriorată.
 - ▶ Goliți pompa de apă.

4.10 Depozitarea

▲ AVERTISMENT

- Copiii nu pot identifica și estima pericolele reprezentate de pompa de apă. Copiii pot fi răniți grav.
 - ▶ Opriți motorul.
 - ▶ Păstrați pompa de apă în locuri inaccesibile copiilor.
- Contactele electrice de la pompa de apă și componentele metalice pot coroda din cauza umezelii. Pompa de apă poate fi deteriorată.
 - ▶ Păstrați pompa de apă la loc uscat și curat.
- Apa poate îngheța în componentele pompei de apă la temperaturi sub 0 °C. Pompa de apă poate fi deteriorată.
 - ▶ Goliți pompa de apă.

4.11 Curățarea, întreținerea și repararea

▲ AVERTISMENT







- Dacă în timpul curățării, întreținerii sau reparației motorul funcționează, pompa de apă poate porni neintenționat. Persoanele pot fi rănite grav și pot să apară daune materiale.
 - ▶ Oprirea motorului.
- După ce motorul a rulat, amortizorul de zgomot și motorul pot fi fierbinți. Persoanele se pot arde.
 - ▶ Așteptați ca amortizorul de zgomot și motorul să se răcească.
- Detergenții puternici, curățarea cu un jet de apă sub presiune sau obiectele ascuțite pot deteriora pompa de apă sau furtunurile. Dacă pompa de apă sau furtunurile nu pot fi curățate corect, componentele nu mai pot să funcționeze corect și echipamentele de siguranță sunt anulate. Persoanele pot fi rănite grav.

- ▶ Curățați pompa de apă așa cum este descris în prezentele instrucțiuni de utilizare.
- ▶ Curățați furtunurile așa cum este descris în prezentele instrucțiuni de utilizare.
- Dacă pompa de apă sau furtunurile nu pot fi întreținute sau reparate corect, așa cum este descris în instrucțiunile de utilizare, componentele pot să nu mai funcționeze corect, iar echipamentele de siguranță să fie anulate. Persoanele pot fi rănite grav sau pot deceda.
- ▶ Curățați sau reparați pompa de apă așa cum este descris în prezentele instrucțiuni de utilizare.
- ▶ Întrețineți furtunurile așa cum este descris în instrucțiunile de utilizare ale furtunurilor utilizate.

5 Pregătirea pompei de apă pentru funcționare

5.1 Pregătirea pompei de apă pentru funcționare

Înainte de fiecare începere a lucrului, trebuie să se efectueze următorii pași:

- ▶ Desfaceți aparatul din materialul de ambalare și înlăturați siguranțele din timpul transportului.
- ▶ Asigurați-vă că pompa de apă se află în stare sigură de funcționare,  4.6.
- ▶ Curățați pompa de apă,  14.1.
- ▶ Conectați pompa de apă la o sursă de apă,  6.1.
- ▶ Umpleți carcasa pompei de apă cu apă,  6.2.
- ▶ Alimentați pompa de apă,  7.1.
- ▶ Umpleți cu ulei de motor,  7.2.
- ▶ Verificați elementele de comandă,  9.1.
- ▶ Dacă pașii nu pot fi efectuați: Nu utilizați pompa de apă și luați legătura cu un distribuitor autorizat STIHL.

6 Conectarea la o sursă de apă

6.1 Conectarea pompei de apă la o sursă de apă

Pompa de apă poate extrage apă din butoaie de ploaie, cisterne și din ape curgătoare sau stătătoare.

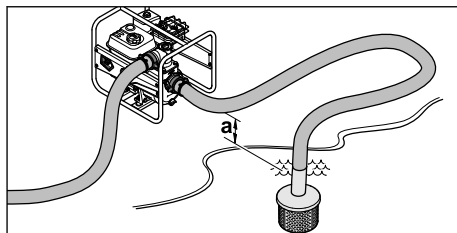

Pentru ca apa să fie extrasă, diferența de înălțime dintre pompa de apă și sursa de apă nu are voie să depășească înălțimea maximă de aspirare (a),  18.

Furtunul de aspirare trebuie să fie stabil în mod individual pentru a preveni prăbușirea în caz de presiune negativă.

Trebuie utilizat coșul de aspirare.

Montarea racordurilor pentru furtunuri

- ▶ Opiria motorului.

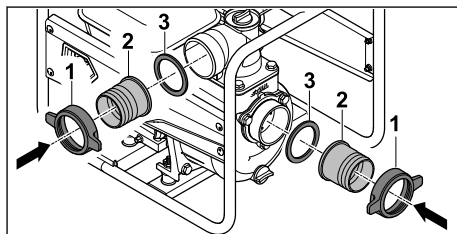

- ▶ Înșurubați piulițele olandeze (1) împreună cu ștuțul (2) și garnitura (3).

Montați furtunurile

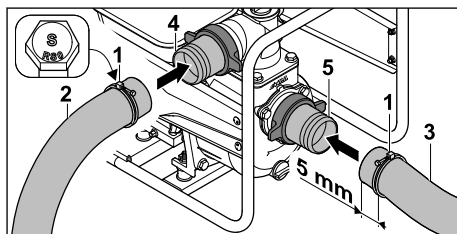

- ▶ Împingeți bridele de prindere (1) pe furtunul de presiune (2) și pe furtunul de aspirare (3).
- ▶ Împingeți furtunul de presiune (2) peste ștuțul (4).
- ▶ Împingeți furtunul de aspirare (3) peste ștuțul (5).

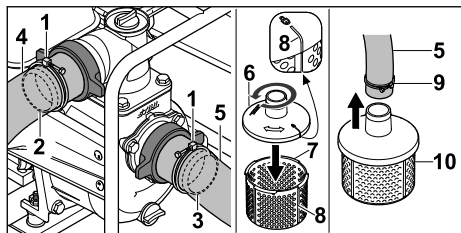

- ▶ Aliniați bridele de prindere (1) în centru peste nervurile de rezistență ale ștuțurilor (2 și 3).
- ▶ Strângeți șuruburile bridelor de prindere (1). Furtunul de presiune (4) și furtunul de aspirare (5) sunt conectate ferm la pompa de apă.
- ▶ Așezați partea superioară a coșului de aspirare (6) pe partea inferioară a coșului de aspirare (7) și rotiți-o în sens antiorar, până când marcajele (8) de pe partea superioară (6) și de pe partea inferioară (7) sunt aliniate. Partea superioară (6) și partea inferioară (7) a coșului de aspirare sunt legate ferm una de cealaltă.
- ▶ Împingeți brida de prindere (9) pe celălalt capăt al furtunului de aspirare (5)
- ▶ Împingeți celălalt capăt al furtunului de aspirare (5) peste ștuțul coșului de aspirare (10).
- ▶ Aliniați brida de prindere (9) în centru pe ștuțurile coșului de aspirare (10).
- ▶ Strângeți ferm șurubul bridei de prindere (10). Coșul de aspirare (10) este conectat ferm la furtunul de aspirare (5).
- ▶ Suspendați coșul de aspirare (10) în sursa de apă astfel încât coșul de aspirare (10) să nu atingă solul.

**AVERTISMENT**

- Nu deconectați pompa de apă de la sursa de apă în timpul funcționării și nu o lăsați să funcționeze în gol.

Funcționarea fără carcasa complet umplută poate deteriora grav pompa de apă.

6.2 Umplerea carcasei pompei de apă cu apă

INDICAȚIE

- La momentul livrării nu este umplută apă în carcasa pompei de apă. Pentru ca apa să fie aspirată și pompată prin furtunuri, pompa de apă trebuie umplută cu apă. O pornire a motorului fără sau cu prea puțină apă în carcasa pompei de apă poate deteriora pompa de apă.
 - ▶ Umpleți apă în carcasa pompei de apă înainte de pornire.

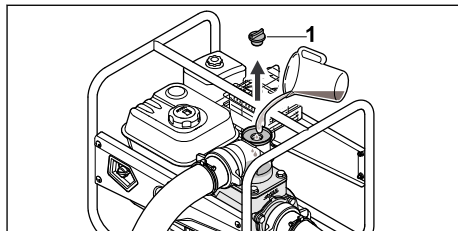

- ▶ Rotiți șurubul de închidere (1) în sens antiorar până când șurubul de închidere (1) poate fi scos.
- ▶ Umpleți carcasa pompei de apă cu cel puțin 2,5 l de apă.
- ▶ Așezați șurubul de închidere (1).
- ▶ Rotiți șurubul de închidere (1) în sens orar și strângeți bine cu mâna.

7 Alimentarea pompei de apă și umplerea cu ulei de motor

7.1 Alimentarea pompei de apă

INDICAȚIE

- Dacă pompa de apă nu este alimentată cu carburantul corect, pompa de apă se poate deteriora.
 - ▶ Urmați instrucțiunile de utilizare a motorului.
- ▶ Opiți motorul.
- ▶ Așezați pompa de apă pe o suprafață plană, astfel încât capacul rezervorului de carburant să fie orientată în sus.
- ▶ Curățați zona din jurul bușonului rezervorului de carburant cu o lavetă umedă.

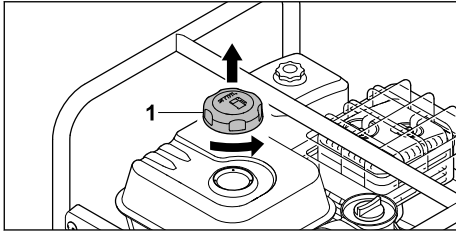

- ▶ Rotiți bușonul rezervorului de carburant (1) în sens antiorar până când îl puteți detașa.
- ▶ Scoateți bușonul rezervorului de carburant (1).
- ▶ Turnați carburant astfel încât acesta să nu se verse și să rămână cel puțin 15 mm liberi până la marginea rezervorului de carburant.

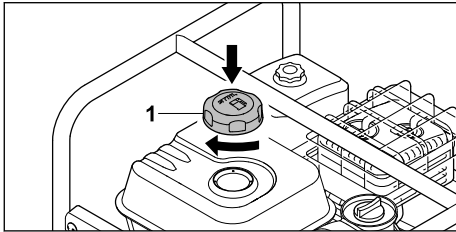

- ▶ Așezați bușonul rezervorului de carburant (1) pe rezervorul de carburant.
- ▶ Rotiți bușonul rezervorului de carburant (1) în sens orar și strângeți bine cu mâna. Rezervorul de carburant este închis.

7.2 Umplerea cu ulei de motor

Uleiul de motor lubrifică și răcește motorul.

Specificația uleiului de motor și cantitatea de umplere sunt indicate în instrucțiunile de utilizare al motorului.

INDICAȚIE

- La momentul livrării, nu este umplut ulei de motor. O pornire a motorului fără sau cu prea puțin ulei de motor poate deteriora pompa de apă.
 - ▶ Înainte de fiecare proces de pornire, verificați nivelul uleiului de motor și, la nevoie, completați cu ulei de motor.
- ▶ Umpleți uleiul de motor așa cum este descris în instrucțiunile de utilizare al motorului.

8 Pornirea și oprirea motorului

8.1 Pornirea motorului

- ▶ Așezați pompa de apă pe o suprafață plană.

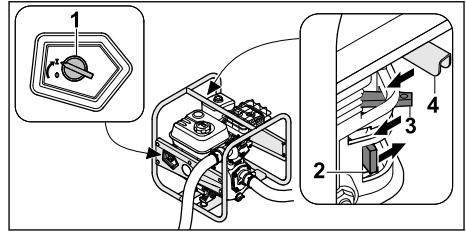

- ▶ Rotiți întrerupătorul principal (1) la I.
- ▶ Împingeți robinetul pentru carburant (2) în direcția săgeții.
- ▶ Împingeți maneta pentru clapeta de pornire (3) în direcția săgeții.
- ▶ Împingeți maneta de accelerație (4) în direcția săgeții.

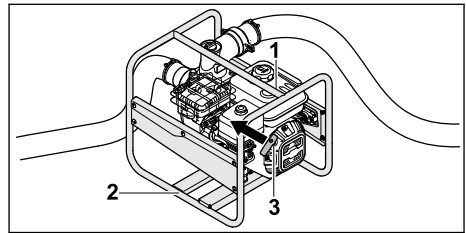

- ▶ Apăsați pompa de apă la sol cu mâna stângă pe cadrul superior (1) și călcați cu piciorul drept pe cadrul inferior (2).
- ▶ Trageți încet în afară mânerul demaror (3) cu mâna dreaptă, până când simțiți rezistență.
- ▶ Trageți rapid în afară mânerul demaror (3) și lăsați-l să revină în poziția inițială, până când motorul pornește.
- ▶ Împingeți înapoi maneta clapetei de pornire astfel încât motorul să nu se inece.

8.2 Oprirea motorului

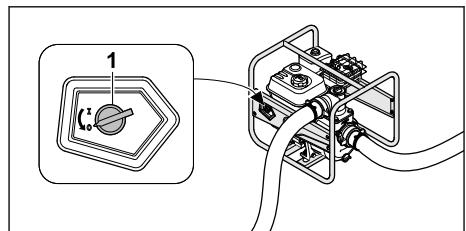

- ▶ Rotiți întrerupătorul principal (1) la 0. Motorul se oprește.

9 Verificați pompa de apă

9.1 Verificarea elementelor de comandă

- ▶ Porniți motorul.
- ▶ Rotiți întrerupătorul principal la 0. Motorul se oprește.
- ▶ Dacă motorul nu se oprește:
 - ▶ Închideți robinetul pentru combustibil și nu utilizați pompa de apă și consultați un distribuitor STIHL.
 - ▶ Întrerupătorul principal este defect.

10 Lucrul cu pompa de apă

10.1 Asigurarea pompei de apă

- ▶ Asigurați pompa de apă în așa fel, încât să nu se poată mișca.

10.2 Dispunerea furtunului de aspirare

Pentru a evita o presiune prea mare asupra racordului filetat al orificiului de aspirare și pentru a împiedica strivirea sau deplasarea garniturii, plasați un obiect adecvat sub furtunul de aspirare.

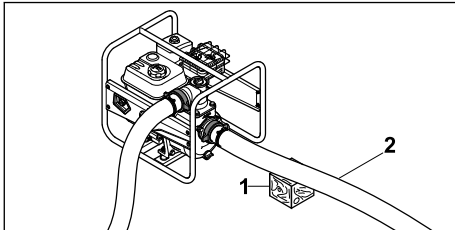

- ▶ Așezați un obiect adecvat (1) sub furtunul de aspirare (2), astfel încât acesta să fie cât mai drept posibil și să nu prezinte îndoituri.

10.3 Pomparea

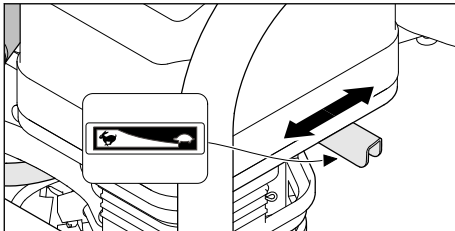

Capacitatea de pompare poate fi ajustată prin reglarea manetei de accelerație.

- ▶ Împingeți maneta de accelerație în poziția : capacitatea de pompare scade.

- ▶ Împingeți maneta de accelerație în poziția : capacitatea de pompare crește.

11 După lucru

11.1 După terminarea lucrului

- ▶ Conectați pompa de apă la o sursă de apă astfel încât să nu poată fi aspirat nisip sau murdărie.
- ▶ Pornirea motorului. Nisipul și murdăria sunt clătite din pompa de apă și din furtunuri.
- ▶ Opriți motorul.
- ▶ Lăsați pompa de apă să se răcească.

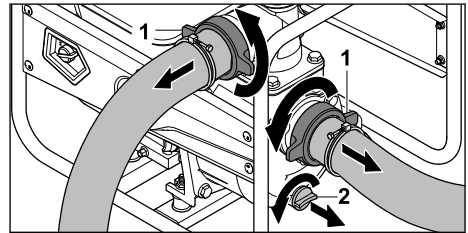

- ▶ Deșurubați piulițele olandeze (1). Furtunurile sunt demontate.
- ▶ Rotiți șurubul de închidere (2) în sens antiorar până când șurubul de închidere (2) poate fi scos.
 - ▶ Apa curge din pompa de apă.
 - ▶ Înclinați pompa de apă spre înainte pentru golirea completă.
 - ▶ Așezați șurubul de închidere (2).
 - ▶ Rotiți șurubul de închidere (2) în sens orar și strângeți bine cu mâna.
- ▶ Dacă pompa de apă este udă: Lăsați pompa de apă să se usuce.
- ▶ Curățați pompa de apă.

12 Transportarea

12.1 Transportul pompei de apă

- ▶ Opriți motorul.

Transportarea pompei de apă

- ▶ Transportați pompa de apă pe cadru, astfel încât amortizorul de zgomot să fie orientat în direcția opusă corpului.

Transportul pompei de apă într-un autovehicul

- ▶ Fixați pompa de apă într-o poziție verticală, astfel încât să nu se poată răsturna sau mișca.

13 Stocarea

13.1 Depozitarea pompei de apă

- ▶ Oprirea motorului.

- ▶ Pompa de apă trebuie păstrată în așa fel, încât să fie îndeplinite următoarele condiții:
 - Pompa de apă nu se poate răsturna sau mișca.
 - Pompa de apă se află într-un loc inaccesibil copiilor.
 - Pompa de apă este curată și uscată.
 - Temperatura de depozitare este cuprinsă între -20 °C și +60 °C.
- ▶ Dacă pompa de apă va fi depozitată timp de peste 30 de zile:
 - ▶ Deschideți bușonul rezervorului de carburant.
 - ▶ Goliți rezervorul de carburant.
 - ▶ Închideți rezervorul de carburant.

14 Curățare

14.1 Curățarea pompei de apă

- ▶ Opriți motorul.
- ▶ Lăsați pompa de apă să se răcească.
- ▶ Curățați pompa de apă cu o lavetă umedă sau cu solvent pentru rășină STIHL.
- ▶ Curățați fantele de aerisire cu o pensulă.

14.2 Curățarea coșului de aspirare

- ▶ Oprirea motorului.
- ▶ Clătiți coșul de aspirare sub apă curgătoare.

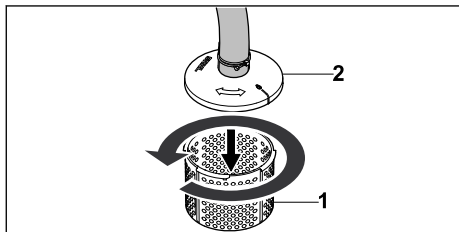

- ▶ În cazul unei murdăriri mai pronunțate, desprindeți partea inferioară a coșului de aspirare (1) de partea superioară a coșului de aspirare (2) prin rotirea acestuia în sens antiorar, și clătiți-l din interior cu apă curentă.

14.3 Curățarea furtunurilor

- ▶ Opriți motorul.
- ▶ Curățați pompa de apă cu o lavetă umedă.
- ▶ Clătiți furtunurile cu apă.

15 Întreținere

15.1 Intervale de întreținere

Intervalele de întreținere depind de condițiile de mediu și de condițiile de lucru. STIHL recomandă următoarele intervale de întreținere:

Motor

- ▶ Întrețineți motorul așa cum este indicat în instrucțiunile de utilizare a motorului.

Pompă de apă

- ▶ Verificați anual pompa de apă de către un distribuitor autorizat STIHL.

16 Reparare

16.1 Repararea pompei de apă

Utilizatorul nu poate repara singur pompa de apă.

- ▶ Dacă pompa de apă este deteriorată: Nu utilizați pompa de apă și luați legătura cu un distribuitor autorizat STIHL.

17 Depanare

17.1 Remedierea defecțiunilor pompei de apă

Defecțiune	Cauză	Remediu
Motorul nu poate fi pornit.	Nu există suficient carburant în rezervorul de carburant.	▶ Alimentați pompa de apă.
	Carburatorul este prea fierbinte.	▶ Lăsați pompa de apă să se răcească.
	Carburatorul este înghețat.	▶ Lăsați pompa de apă să se încălzească.
	Întreprupătorul principal este în poziția 0.	▶ Acționați întreprupătorul principal.
	În rezervor se găsește carburant de calitate slabă, murdar sau vechi.	▶ Utilizați benzină de marcă (fără plumb), proaspătă. ▶ Curățați carburatorul. ▶ Curățați conducta de carburant.

Defecțiune	Cauză	Remediu
	Fișa de bujie este desprinsă de la bujie sau cablul de aprindere este fixat rău la fișă.	<ul style="list-style-type: none"> ▶ Curățați sau înlocuiți bujia. ▶ Verificați conexiunea dintre cablul de aprindere și fișă.
	Bujia este acoperită cu funingine sau distanța dintre electrozi este greșită.	<ul style="list-style-type: none"> ▶ Curățați sau înlocuiți bujia. ▶ Reglați distanța dintre electrozi.
	Motorul este inundat.	▶ Deșurubați bujia și uscați, puneți întrerupătorul principal pe 0 și trageți de mai multe ori cordonul demarorului cu bujia deșurubată.
	Filtrul de aer este murdar.	▶ Curățați sau înlocuiți filtrul de aer.
	Nivelul de ulei din motor este prea mic.	▶ Umplerea cu ulei de motor.
Motorul pornește greu sau puterea motorului scade.	Există apă în rezervorul de carburant și în carburator sau carburatorul este colmatat.	▶ Goliți rezervorul de carburant, curățați conducta de carburant și carburatorul.
	Rezervorul de carburant este murdar.	▶ Curățați rezervorul de carburant.
	Bujia este acoperită cu funingine.	▶ Curățați sau înlocuiți bujia.
	S-a utilizat carburant greșit.	▶ Controlați carburantul.
	Filtrul de aer este murdar.	▶ Curățați sau înlocuiți filtrul de aer.
Motorul se încălzește foarte tare.	Aripișoarele de răcire sunt murdare.	▶ Curățați aripișoarele de răcire.
Motorul rulează turbulent.	S-a utilizat carburant greșit.	▶ Controlați carburantul.
	Nu există suficient carburant în rezervorul de carburant.	▶ Alimentați pompa de apă.
	Filtrul de aer este murdar.	▶ Curățați sau înlocuiți filtrul de aer.
Motorul se oprește în timpul utilizării.	Nivelul de ulei din motor este prea scăzut, iar senzorul de presiune a uleiului oprește motorul.	▶ Completați cu ulei de motor.
	Nu există suficient carburant în rezervorul de carburant.	▶ Alimentați pompa de apă.
Generare de zgomote puternice.	Nivelul de ulei din motor este prea mare.	▶ Scurgeți ulei de motor.
	Filtrul de aer este murdar.	▶ Curățați sau înlocuiți filtrul de aer.
Vibrațiile din timpul funcționării sunt prea puternice.	Amortizorul de vibrații este uzat.	▶ Înlocuiți amortizorul de vibrații.

Defecțiune	Cauză	Remediu
Pompa de apă nu pompează apă.	Coșul de aspirare sau furtunurile sunt înfundate.	▶ Curățați coșul de aspirare și furtunurile.
	Există un deficit de apă.	▶ Asigurați-vă că este disponibilă o cantitate suficientă de apă.
	Nu există apă în pompa de apă.	▶ Conectați pompa de apă la o sursă de apă. ▶ Umpleți pompa de apă cu apă.
	A fost depășită înălțimea maximă de pompare sau înălțimea maximă de aspirare.	▶ Respectați înălțimea maximă de pompare sau înălțimea maximă de aspirare.  18
	Furtunul de aspirare s-a frânt.	▶ Folosiți un furtun de aspirare cu stabilitate individuală.
	Furtunul de aspirare prezintă scurgeri sau nu este conectat corespunzător.	▶ Verificați furtunul de aspirare și conexiunea.

18 Date tehnice

18.1 Pompă de apă STIHL WP 600.0

- Cilindree: 212 cm³
- Putere (P) conform ISO 8893: 4,4 kW
- Turație în sarcină (n): 3600 rot/min
- Turație maximă de mers în gol (n₀): 3850 rot/min
- Greutate (m) cu rezervor de carburant gol: 29 kg
- Capacitate maximă a rezervorului de carburant: 3,6 dm³ (3,6 l)
- Diametru ștuț: 76 mm (3")
- Înălțime maximă de pompare: 31 m
- Înălțime maximă de aspirare: 7 m

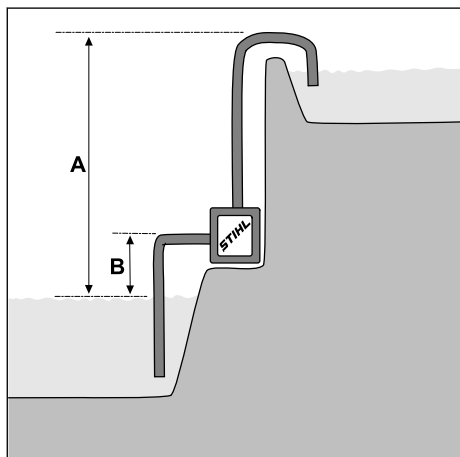

A = înălțime de pompare, B = înălțime de aspirare

– Debit maxim de pompare (V_{max}): 63 m³/h

Debitul de pompare depinde de înălțimea de pompare.

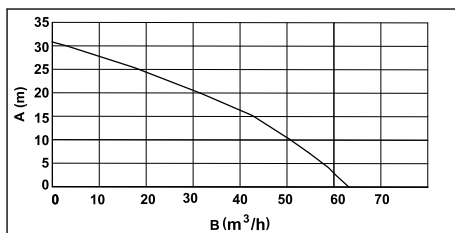

A = înălțime de pompare, B = debit de pompare

Dimensiunile unității

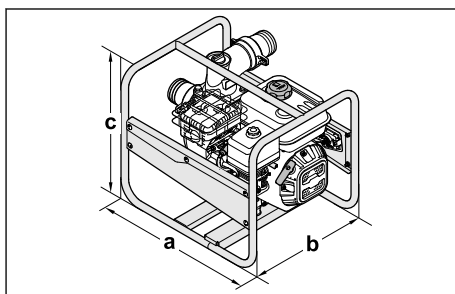

a = 54 cm, b = 44 cm, c = 45 cm

18.2 Niveluri de zgomot

Valoarea K pentru nivelul de presiune acustică este de 3 dB(A). Valoarea K pentru nivelul de putere acustică este de 3 dB(A).

- Nivel de presiune acustică L_{pA} măsurat conform normei ISO 20361: 87 dB(A)
- Nivel de putere acustică L_{WA} măsurat conform 2000/14/EC: 100,4 dB(A)
- Nivel de putere acustică L_{WA} garantat conform 2000/14/EC: 103 dB(A)

18.3 Valoarea de emisie a gazelor reziduale

Valoarea CO₂ măsurată în procesul de certificare a tipului UE este indicată pe site-ul www.stihl.com/co2, în datele tehnice specifice produsului.

Valoarea CO₂ măsurată a fost determinată pe un motor reprezentativ, conform unui procedeu de verificare normat, și nu reprezintă o garanție expresă sau implicită a puterii unui anumit motor.

Prin utilizarea conform destinației și întreținerea descrise în aceste instrucțiuni de utilizare sunt îndeplinite cerințele în vigoare privind emisiile de gaze reziduale. În caz de modificări asupra motorului se pierde permisul de funcționare.

18.4 REACH

REACH este Regulamentul european referitor la înregistrarea, evaluarea și autorizarea substanțelor chimice.

Informații referitoare la conformarea Regulamentului REACH sunt date la www.stihl.com/reach.

19 Piese de schimb și accesorii

19.1 Piese de schimb și accesorii

STIHL Aceste simboluri identifică piesele de schimb originale STIHL și accesorii originale STIHL.

STIHL recomandă folosirea pieselor de schimb originale STIHL și a accesoriilor originale STIHL.

Piesele de schimb și accesoriiile altor producători nu pot fi evaluate de STIHL referitor la fiabilitate, siguranță și potrivire în pofida monitorizării continue a pieței, iar STIHL nu poate recomanda utilizarea acestora.

Piesele de schimb și accesoriiile originale STIHL se pot procura de la un distribuitor STIHL.

20 Eliminare

20.1 Evacuarea la deșeuri a pompei de apă

Informațiile privind eliminarea la deșeuri sunt disponibile de la administrația locală sau de la un distribuitor specializat STIHL.

Eliminarea necorespunzătoare la deșeuri poate fi dăunătoare sănătății și poate polua mediul.

- ▶ Trimiteti produsele STIHL, inclusiv ambalajele, la un punct de colectare adecvat pentru reciclare în conformitate cu reglementările locale.
- ▶ A nu se elimina la deșeuri împreună cu deșeurile casnice.

21 Declarație de conformitate EU

21.1 Pompă de apă STIHL WP 600.0

STIHL Tirol GmbH
Hans Peter Stihl-Straße 5
6336 Langkampfen

Austria

declară pe propria răspundere că produsul

- Tip constructiv: Pompă de apă
- Putere nominală: 4,4 kW
- Marca de fabricație: STIHL
- Tip: WP 600.0
- Număr de identificare serie: VB04

corespunde dispozițiilor relevante ale Directivelor 2000/14/EU, 2006/42/EC, 2011/65/EU și 2014/30/EU și a fost dezvoltat și fabricat în conformitate cu versiunile următoarelor standarde valabile la data producției: EN 809 și EN 55012. Pentru determinarea nivelului de putere acustică măsurat și garantat s-a procedat conform Directivei 2000/14/EC, Anexa V.

- Nivel de putere acustică măsurat: 100,4 dB(A)
- Nivel de putere acustică garantat: 103 dB(A)

Documentația tehnică este păstrată la STIHL Tirol GmbH.

Anul fabricației și numărul de serie sunt indicate pe pompa de apă.

Langkampfen, 08.10.2021

STIHL Tirol GmbH

reprezentat de 

Matthias Fleischer, Director al departamentului
Dezvoltare produse



reprezentat de

Sven Zimmermann, Director al departamentului
principal Calitate

22 Declarația de conformitate UKCA

22.1 Pompă de apă STIHL WP 600.0

STIHL Tirol GmbH
Hans Peter Stihl-Straße 5
6336 Langkampfen

Austria

declară pe propria răspundere că produsul

- Tip constructiv: Pompă de apă
- Putere nominală: 4,4 kW
- Marca de fabricație: STIHL
- Tip: WP 600.0
- Număr de identificare serie: VB04

respectă dispozițiile relevante ale Regulamente-
lor din Regatul Unit Noise Emission in the Envi-
ronment by Equipment for use Outdoors Regula-
tions 2001, Supply of Machinery (Safety) Regula-
tions 2008, Electromagnetic Compatibility Regu-
lations 2016 și The Restriction of the Use of Cer-
tain Hazardous Substances in Electrical and
Electronic Equipment Regulations 2012 și a fost
dezvoltat și fabricat în conformitate cu versiunile
următoarelor standarde valabile la data produc-
ției: EN 809 și EN 55012.

Pentru determinarea nivelului de putere acustică
măsurat și garantat s-a procedat conform Regu-
lamentului din Regatul Unit Noise Emission in
the Environment by Equipment for use Outdoors
Regulations 2001, Schedule 8 .

- Nivel de putere acustică măsurat: 100,4 dB(A)
- Nivel de putere acustică garantat: 103 dB(A)

Documentația tehnică este păstrată la STIHL
Tirol GmbH.

Anul fabricației și numărul de serie sunt indicate
pe pompa de apă.

Langkampfen, 01.07.2022

STIHL Tirol GmbH

reprezentat de



Matthias Fleischer, Director al departamentului
Dezvoltare produse

reprezentat de



Sven Zimmermann, Director al departamentului
principal Calitate

23 Adrese

www.stihl.com

Sadržaj

1	Predgovor.....	406
2	Informacije uz ovo uputstvo za upotrebu	406
3	Pregled.....	406
4	Sigurnosne napomene.....	407
5	Pripremanje pumpe za vodu za upotrebu.....	412
6	Priključivanje na napajanje vodom.....	412
7	Punjenje pumpe za vodu i dolivanje motor- nog ulja.....	413
8	Startovanje i gašenje motora.....	414
9	Provera pumpe za vodu.....	414
10	Rad sa pumpom za vodu.....	414
11	Posle rada.....	415
12	Transportovanje.....	415
13	Čuvanje.....	415
14	Čišćenje.....	415
15	Održavanje.....	416
16	Popravljanje.....	416
17	Otklanjanje smetnji.....	416
18	Tehnički podaci.....	417
19	Rezervni delovi i pribor.....	418
20	Zbrinjavanje.....	419
21	EU izjava o usaglašenosti.....	419
22	UKCA Izjava proizvođača o usaglašenosti	419
23	Adrese.....	420

1 Predgovor

Dragi korisniče,

raduje nas što ste se odlučili za STIHL. Naši proizvodi su koncipirani i izrađeni vrhunskim kvalitetom prema potrebama naših korisnika. Tako nastaju proizvodi visoke pouzdanosti takođe i pri ekstremnim opterećenjima.

STIHL garantuje vrhunski kvalitet takođe i prilikom servisiranja. Naša specijalizovana trgovinska mreža nudi stručne savete i uputstva, kao i obimnu tehničku podršku.

STIHL se izričito zalaže za održiv i odgovoran odnos prema prirodi. Ovo uputstvo za upotrebu ima za svrhu da Vam pomogne u korišćenju proizvoda STIHL na siguran i ekološki način u toku dugog radnog veka.

Hvala Vam na poverenju; želimo Vam puno zadovoljstva uz Vaš proizvod STIHL.



Dr. Nikola Stihl

VAŽNO! PRE UPOTREBE PROČITATI I SAČUVATI ZA KASNIJU UPOTREBU.

2 Informacije uz ovo uputstvo za upotrebu

2.1 Važeći dokumenti

Ovo uputstvo za upotrebu je prevod originalnog uputstva za upotrebu proizvođača u skladu sa EC direktivom 2006/42/EC.

Primenjuju se lokalni bezbednosni propisi.

- ▶ Osim ovog uputstva za upotrebu, pročitajte sa razumevanjem i sačuvajte sledeće dokumente:
 - Uputstvo za upotrebu i pakovanje creva koje se koristi
 - Uputstvo za upotrebu motora STIHL EHC 605.0/705.0

2.2 Oznake upozorenja u tekstu



UPOZORENJE

- Napomena ukazuje na opasnosti koje mogu dovesti do teških povreda ili smrti.
 - ▶ Navedene mere mogu da spreče teške povrede ili smrt.

UPUTSTVO

- Napomena ukazuje na opasnosti koje mogu dovesti do materijalnih šteta.
 - ▶ Navedene mere mogu da spreče materijalne štete.

2.3 Simboli u tekstu



Ovaj simbol upućuje na poglavlje u ovom uputstvu za upotrebu.

3 Pregled

3.1 Pumpa za vodu

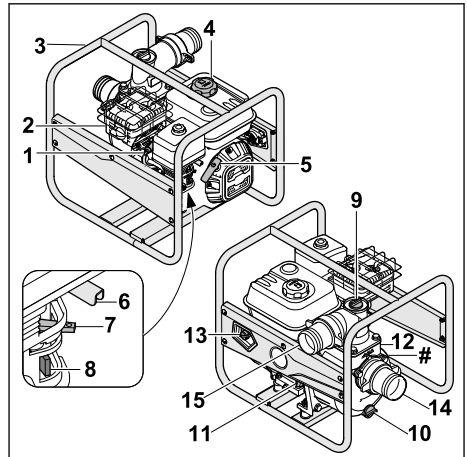

1 Utikač za svećice

Utikač za svećice povezuje kabl za paljenje sa svećicom.

2 Prigušivač zvuka

Prigušivač zvuka smanjuje zvučnu emisiju pumpe za vodu.

3 Okvir

Okvir se koristi za zaštitu i transport pumpe za vodu.

4 Zatvarač rezervoara za gorivo

Zatvarač rezervoara za gorivo zatvara rezervoar.

5 Ručka startera

Ručka startera služi za pokretanje motora.

6 Ručica za gas

Ručica za gas služi za ubrzavanje motora.

7 Poluga za pokretanje

Poluga za pokretanje služi za pokretanje motora.

8 Slavina za gorivo

Slavina za gorivo prekida dovod goriva.

9 Navojni čep

Navojni čep zatvara otvor za punjenje vodom.

10 Navojni čep

Navojni čep zatvara otvor za ispuštanje vode.

11 Zatvarač rezervoara za motorno ulje napred

Zatvarač rezervoara za motorno ulje zatvara otvor za punjenje motornog ulja.

12 Zatvarač rezervoara za motorno ulje pozadi

Zatvarač rezervoara za motorno ulje zatvara otvor za proveru nivoa napunjenosti ulja.

13 Glavni prekidač

Glavni prekidač služi za uključivanje i isključivanje motora.

14 Usisni otvor

Usisni otvor se koristi za povezivanje usisnog creva.

15 Izlazni otvor

Izlazni otvor služi za povezivanje creva za pritisak.

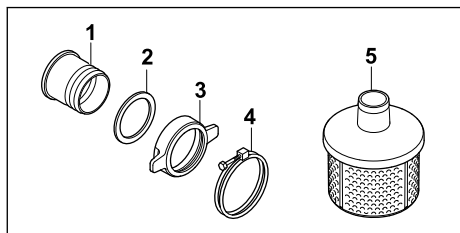
Pločica sa podacima o uređaju i brojem mašine**3.2 Komponente za povezivanje creva****1 Priklučci**

Priklučci služe za povezivanje creva.

2 Zaptivka

Zaptivka zaptiva priklučak.

3 Preklopna navrtka

Preklopna navrtka pričvršćuje priklučak na pumpu za vodu.

4 Zatezna obujmica

Zatezna obujmica pričvršćuje crevo na priklučak.

5 Usisna korpa

Usisna korpa filtrira usisanu vodu.

3.3 Simboli

Ovi simboli mogu da se nađu na pumpi za vodu ili nastavcima za sipanje ulja i imaju sledeća značenja:



Slavina za gorivo se otvara, odnosno zatvara pomeranjem regulatora.



Pri pokretanju hladnog motora sa unutrašnjim sagorevanjem mora da se aktivira leptir za vazduh.



Obratite pažnju na nivo motornog ulja.



Pročitajte uputstvo za upotrebu sa razumevanjem i sačuvajte ga.



Pre pokretanja, motor se mora napuniti motornim uljem.



Ovaj simbol označava polugu za podešavanje gasa.

4 Sigurnosne napomene**4.1 Znaci upozorenja**

Znaci upozorenja na pumpi za vodu imaju sledeća značenja:



Pridržavajte se bezbednosnih napomena i predloženih mera.



Pročitajte uputstvo za upotrebu sa razumevanjem i sačuvajte ga.



Nosite zaštitu sluha.



Ne udišite izduvne gasove.



Ne dodirujte vruće površine.



Nemojte dolivati gorivo ukoliko motor radi ili je zagrejan.

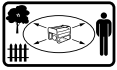

Držite odstojanje od predmeta i udaljite treća lica.

4.2 Namenska upotreba

Pumpa za vodu STIHL WP 600.0 služi za ispumavanje slatke vode do maksimalne visine od 31 m i iz maksimalne dubine od 7 m. Pumpa za vodu sme da se koristi samo kao samostalni uređaj.

Pumpa za vodu STIHL WP 600.0 ne sme da se koristi u sledeće svrhe:

- ispumavanje benzina, ulja, razređivača, rastvarača i sličnih materijala
- ispumavanje kiselina, alkala, baza i sličnih materijala
- ispumavanje tečnih namirnica
- ispumavanje slane vode
- ispumavanje vode temperature iznad 40 °C.

UPUTSTVO

- Povlačenje vode iz površinskih voda regulisano je lokalnim propisima i uputstvima.
 - ▶ Pridržavajte se lokalnih propisa.

▲ UPOZORENJE

- Ukoliko se pumpa za vodu ne koristi namenski, može doći do ozbiljnih povreda, smrtnog ishoda i do materijalne štete.
 - ▶ Pumpu za vodu koristite na način opisan u ovom uputstvu za upotrebu.

4.3 Zahtevi za korisnika

▲ UPOZORENJE

- Neobučeni korisnici ne mogu da prepoznaju ili procene opasnost od pumpe za vodu. Korisnik i druge osobe mogu da budu ozbiljno povređeni ili usmrćeni.



- ▶ Pročitajte uputstvo za upotrebu sa razumevanjem i sačuvajte ga.

- ▶ Ukoliko pumpu za vodu ustupate nekoj drugoj osobi: dajte joj i uputstvo za upotrebu.
- ▶ Proverite da li korisnik ispunjava sledeće uslove:
 - Korisnik je odmoran.
 - Korisnik je fizički, senzorno i mentalno sposoban da rukuje pumpom za vodu i da radi sa njome. Ukoliko je korisnik sa ograničenim fizičkim, senzornim i mentalnim sposobnostima ipak sposoban za rukovanje uređajem, on sme da radi sa

njim, ali isključivo pod nadzorom ili prema uputstvima odgovornog lica.

- Korisnik može da prepozna i proceni opasnost od pumpe za vodu.
- Korisnik je punoletan ili je stručno osposobljen u skladu sa nacionalnim propisima i pod odgovarajućim je nadzorom.
- Korisnik je pre početka rada sa pumpom za vodu dobio odgovarajuće instrukcije od strane ovlašćenog STIHL distributera ili stručne osobe.
- Korisnik nije pod uticajem alkohola, lekova ili droga.
 - ▶ Ako ste u nedoumici: obratite se ovlašćenom STIHL distributeru.
- Sistem za paljenje pumpe za vodu generiše elektromagnetno polje. Elektromagnetno polje može da utiče na pejsmejke. Korisnik može da bude ozbiljno povređen ili usmrćen.
 - ▶ Ako korisnik nosi pejsmejker: Uverite se da nema uticaja na pejsmejker.

4.4 Odeća i oprema

▲ UPOZORENJE

- Tokom rada duga kosa može da bude uvučena u pumpu za vodu. Korisnik može ozbiljno da se povredi.
 - ▶ Vežite dugu kosu i osigurajte je tako da bude iznad ramena.
- Korisnik tokom rada može doći u kontakt sa kontaminiranom vodom, a može da dođe i do prskanja vode iz pumpe za vodu ili creva. Korisnik može da se povredi.
 - ▶ Nosite zaštitne naočare koje dobro prijanjaju. Odgovarajuće zaštitne naočare su sve one koje su testirane u skladu sa standardom EN 166 ili sa nacionalnim propisima i odgovarajuće su označene u prodavnicama.
- Tokom rada nastaje buka. Buka može da ošteti sluh.
 - ▶ Nosite zaštitu sluha.



- Neodgovarajuća odeća može da se zakači za pumpu za vodu. Korisnici bez odgovarajuće odeće mogu ozbiljno da se povrede.
 - ▶ Nosite usku odeću.
 - ▶ Odložite šalove i nakit.
- Ukoliko nosi neprikladnu obuću, korisnik može da se oklizne. Korisnik može da se povredi.
 - ▶ Nosite čvrstu, zatvorenu obuću sa hrapavim đonom.

4.5 Radna oblast i okruženje

▲ UPOZORENJE

- Osobe koje ne učestvuju u radu, deca i životinje ne mogu da prepoznaju i procene opasnost od pumpe za vodu. Osobe koje ne učestvuju u radu, deca i životinje mogu ozbiljno da se povrede, a može doći i do materijalne štete.
 - ▶ Osobe koje ne učestvuju u radu, decu i životinje udaljite iz radne oblasti.
 - ▶ Pumpu za vodu ne ostavljajte bez nadzora.
 - ▶ Uverite se da deca ne mogu da se igraju sa pumpom za vodu.
- Kad motor radi, vreli izduvni gasovi izlaze iz prigušivača zvuka. Vreli izduvni gasovi mogu da zapale lako zapaljive materijale i da izazovu požar.
 - ▶ Mlaz izduvnog gasa držite na udaljenosti od zapaljivih materijala.

4.6 Bezbedno stanje

Pumpa za vodu se nalazi u pogonski bezbednom stanju, ukoliko su ispunjeni sledeći uslovi:

- Na pumpi za vodu nema oštećenja.
- Iz pumpe za vodu ne curi gorivo.
- Zatvarač rezervoara za gorivo je zatvoren.
- Pumpa za vodu je čista.
- Komande funkcionišu i nisu izmenjene.
- Montirana su creva koja su prikladna za upotrebu na pumpama za vodu.
- Creva su pravilno montirana.
- Ugrađen je originalni STIHL dodatni pribor za ovu pumpu za vodu.
- Dodatni pribor je pravilno montiran.

▲ UPOZORENJE

- U nebezbednom stanju komponente više ne mogu ispravno da funkcionišu, bezbednosni uređaji su isključeni i može doći do curenja goriva. Može doći do ozbiljnih povreda ili smrtnog ishoda.
 - ▶ Radite isključivo sa neoštećenom pumpom za vodu.
 - ▶ Ukoliko iz pumpe za vodu curi gorivo: Nemojte koristiti pumpu za vodu i potražite pomoć ovlašćenog STIHL distributera.
 - ▶ Zatvorite zatvarač rezervoara za gorivo.
 - ▶ Ukoliko je pumpa za vodu zaprljana: Očistite pumpu za vodu.
 - ▶ Ne vršite izmene na pumpi za vodu.
 - ▶ Ako komande ne funkcionišu: Nemojte raditi sa pumpom za vodu.
 - ▶ Montirajte samo creva koja su prikladna za upotrebu na pumpama za vodu.

- ▶ Ugradite originalni STIHL dodatni pribor za ovu pumpu za vodu.
- ▶ Creva i dodatni pribor montirajte na način opisan u ovom uputstvu za upotrebu ili u uputstvu za upotrebu dodatnog pribora.
- ▶ Ne ubacujte predmete u otvore pumpe za vodu.
- ▶ Zamenite istrošene ili oštećene natpise.
- ▶ Ako ste u nedoumici: Obratite se ovlašćenom STIHL distributeru.

4.7 Gorivo i točenje goriva

▲ UPOZORENJE

- Gorivo koje se koristi za ovu pumpu za vodu je benzin. Benzin je visoko zapaljiv. Ako benzin dođe u kontakt sa otvorenim plamenom ili vrelim predmetima, benzin može izazvati požar ili eksploziju. Može doći do ozbiljnih povreda ili smrtnog ishoda, a i do nastanka materijalne štete.
 - ▶ Zaštitite benzin od toplote i vatre.
 - ▶ Nemojte prosipati benzin.
 - ▶ Ukoliko je benzin prosut: Obrišite benzin krpom i pokušajte da pokrenete motor tek kada svi delovi pumpe za vodu i prostor oko pumpe za vodu budu suvi.
 - ▶ Nemojte pušiti.
 - ▶ Ne sipajte gorivo u blizini vatre.
 - ▶ Pre dolivanja benzina isključite motor i sačekajte da se ohladi.
 - ▶ Ako je potrebno pražnjenje rezervoara: Izvršite to na otvorenom.
 - ▶ Motor pokrenite na udaljenosti od najmanje 3 m od mesta dolivanja benzina.
 - ▶ Nikada ne skladištite pumpu za vodu sa benzinom u rezervoaru unutar zatvorenih prostora.
- Udisanje isparenja benzina može dovesti do trovanja ljudi.
 - ▶ Nemojte udisati isparenja benzina.
 - ▶ Točite benzin samo na dobro provetrenom mestu.
- Pumpa za vodu se zagreva tokom rada. Benzin se širi i u rezervoaru za gorivo može nastati natpitisak. Ukoliko se otvori zatvarač rezervoara za gorivo, benzin može početi da prska. Benzin koji prska može da se zapali. Korisnik može ozbiljno da se povredi.
 - ▶ Najpre ostavite pumpu za vodu da se ohladi pa zatim otvorite zatvarač rezervoara za gorivo.
- Odeća, koja dolazi u kontakt sa benzinom, može lakše da se zapali. Može doći do ozbiljnih povreda ili smrtnog ishoda, a i do nastanka materijalne štete.

- ▶ Ako odeća dođe u kontakt sa benzinom: Zamenite odeću.
- Benzin može da ugrozi životnu sredinu.
 - ▶ Nemojte prosipati gorivo.
 - ▶ Odložite benzin u skladu sa propisima i na ekološki prihvatljiv način.
- Ako benzin dođe u dodir sa kožom ili očima, može da iritira kožu ili oči.
 - ▶ Sprečite dodir sa benzinom.
 - ▶ Ako je došlo do kontakta sa kožom: Isperite pogodna mesta na koži sa dosta vode i sapuna.
 - ▶ Ako je došlo do kontakta sa očima: Ispirajte oči najmanje 15 minuta sa dosta vode i potražite lekara.
- Sistem za paljenje pumpe za vodu proizvodi varnice. Varnice mogu da izlete i da izazovu požar i eksploziju u lako zapaljivom ili eksplozivnom okruženju. Može doći do ozbiljnih povreda ili smrtnog ishoda, a i do nastanka materijalne štete.
 - ▶ Koristite svećice opisane u ovom uputstvu za upotrebu.
 - ▶ Zavrnite svećice i dobro ih pritegnite.
 - ▶ Čvrsto pritisnite utikač za svećice.
- Ako se u pumpu za vodu sipa benzin koji nije pogodan za motor, pumpa za vodu može da se ošteti.
 - ▶ Uvek koristite svež, bezolovni benzin poznate marke.
 - ▶ Obratite pažnju na napomene u uputstvu za upotrebu motora.
- ▶ Pumpu za vodu koristite samo na dobro provetrenom mestu.
- ▶ Nemojte raditi sa pumpom za vodu u bunaru.
- ▶ Ukoliko osetite mučninu, glavobolju, smetnje u vidu, smetnje u sluhu ili vrtoglavicu: Prekinite sa radom i zatražite lekarsku pomoć.
- Ako korisnik nosi zaštitu sluha dok motor radi, on samo u ograničenoj meri može da čuje i proceni zvuke.
 - ▶ Radite staloženo i promišljeno.
- Ukoliko se pumpa za vodu izmeni tokom rada ili se neuobičajeno ponaša, možda nije bezbedna za rad. Može doći do ozbiljnih povreda i materijalne štete.
 - ▶ Prekinite sa radom i potražite pomoć ovlašćenog STIHL distributera.
- Na temperaturama ispod 0 °C voda na podu i u komponentama pumpe za vodu može da se zamrzne. Korisnik može da se oklizne, padne i ozbiljno povredi. Može doći do oštećenja stvari.
 - ▶ Ne koristite pumpu za vodu na temperaturama ispod 0 °C.
- Ako se povuče crevo za usisavanje ili crevo za pritisak, pumpa za vodu može da se pomeri i padne. Može doći do oštećenja stvari.
 - ▶ Ne povlačite usisno crevo ili crevo za pritisak.
- Ako se pumpa za vodu nalazi na kosini, neujednačenoj ili nestabilnoj podlozi, može da se pomeri i padne. Može doći do oštećenja stvari.
 - ▶ Postavite pumpu za vodu na horizontalnu, ravnu i stabilnu površinu.
 - ▶ Osigurajte pumpu za vodu tako da ne može da se pomera.
- Usisavanje lako zapaljivih i eksplozivnih tečnosti može izazvati požar i eksploziju. Može doći do ozbiljnih povreda ili smrtnog ishoda, a i do nastanka materijalne štete.
 - ▶ Nemojte usisavati ili ispuštati visoko zapaljive ili eksplozivne tečnosti.
- Usisavanje iritirajućih, nagrizajućih i toksičnih tečnosti može ugroziti zdravlje i oštetiti komponente pumpe za vodu. Može doći do ozbiljnih povreda ili smrtnog ishoda, a i do nastanka materijalne štete.
 - ▶ Nemojte usisavati ili ispuštati iritirajuće, nagrizajuće ili otrovne tečnosti.
- Pumpa za vodu nije sterilna i nije bezbedna za hranu. Ukoliko se usisa tečna hrana, ona će biti kontaminirana.
 - ▶ Nemojte usisavati ili ispuštati tečnu hranu.

4.8 Rad

▲ UPOZORENJE

- Ukoliko ne pokrene motor na odgovarajući način, korisnik može da izgubi kontrolu nad pumpom za vodu. Korisnik može ozbiljno da se povredi.
 - ▶ Pokrenite motor na način opisan u ovom uputstvu za upotrebu.
- Ukoliko se pumpa za vodu pokrene bez priključenih creva, korisnikove ruke mogu da budu uvučene u usisni i izlazni otvor. Korisnik može ozbiljno da se povredi.
 - ▶ Pumpu za vodu pokrećite samo ako su priključena creva.
 - ▶ Ne dodirujte rukama usisni ili izlazni otvor.
- Motor tokom rada ispušta izduvne gasove. Udisanje izduvnih gasova može dovesti do trovanja.
 - ▶ Ne udišite izduvne gasove.



- Ukoliko pumpa za vodu nije napunjena vodom pre pokretanja motora, može doći do oštećenja pumpe za vodu.
 - ▶ Napunite pumpu za vodu vodom pre nego što pokrenete motor.
- Ukoliko usisna korpa nije montirana, u pumpu za vodu mogu biti usisani predmeti. Pumpa za vodu može da se zapuši ili oštetiti.
 - ▶ Montirajte usisnu korpu.
- Motor pumpe za vodu nije vodootporan. Ako se pumpa za vodu stavi u vodu, motor može biti oštećen.
 - ▶ Radite pumpom za vodu na suvoj podlozi.
- Pogrešno postavljena creva mogu da se oštete i dovedu do spoticanja. Može doći do povreda, a i do oštećenja creva.
 - ▶ Creva postavite i označite tako da ne može doći do spoticanja.
 - ▶ Postavite creva tako da ne budu zategnuta ili zamržena.
 - ▶ Postavite creva tako da ne mogu da se oštete, prelome, prignječe ili istroše.
 - ▶ Zaštitite creva od toplote, ulja i hemikalija.
- Osobe koje sede ili stoje na pumpi za vodu, mogu doći u kontakt sa vrelim delovima opreme i biti ozbiljno povređene. Predmeti stavljeni na pumpu za vodu mogu pasti i prozrokovati ozbiljne povrede.
 - ▶ Nemojte sedeti ili stajati na pumpi za vodu.
 - ▶ Ne stavljajte i ne odlažite predmete na pumpu za vodu.

4.9 Transport

▲ UPOZORENJE

- U toku transporta pumpa za vodu može da se prevrne ili da se pokrene. Može doći do povreda i materijalne štete.
 - ▶ Isključite motor.
 - ▶ Osigurajte pumpu za vodu zateznim trakama, kaiševima ili mrežom tako da ne može da se prevrne i pomera.
- Prigušivač zvuka i motor mogu da budu vreli na dodir nakon prestanka rada motora. Korisnik može da se opeče.
 - ▶ Pumpu za vodu nosite držeći je za okvir i to tako da prigušivač zvuka bude okrenut od tela.
- Na temperaturama ispod 0 °C voda u komponentama pumpe za vodu može da se smrzne. Pumpa za vodu može da se ošteti.
 - ▶ Ispraznite pumpu za vodu.

4.10 Čuvanje

▲ UPOZORENJE

- Deca ne mogu da prepoznaju i procene opasnost koja preti od pumpe za vodu. Zato mogu da se ozbiljno povrede.
 - ▶ Isključite motor.
 - ▶ Čuvajte pumpu za vodu van domašaja dece.
- Električni kontakti na pumpi za vodu i metalne komponente mogu da korodiraju usled vlage. Pumpa za vodu može da se ošteti.
 - ▶ Pumpu za vodu čuvajte na čistom i suvom mestu.
- Na temperaturama ispod 0 °C voda u komponentama pumpe za vodu može da se smrzne. Pumpa za vodu može da se ošteti.
 - ▶ Ispraznite pumpu za vodu.

4.11 Čišćenje, održavanje i popravka

▲ UPOZORENJE

- Ukoliko motor radi tokom čišćenja, održavanja ili popravke, pumpa za vodu može slučajno da se pokrene. Može doći do ozbiljnih povreda i materijalne štete.
 - ▶ Isključite motor.
- Prigušivač zvuka i motor mogu da budu vreli na dodir nakon prestanka rada motora. Postoji opasnost od opekotina.
 - ▶ Sačekajte da se prigušivač zvuka i motor ohlade.
- Jaka sredstva za čišćenje, pranje vodenim mlazom pod pritiskom ili čišćenje oštrim predmetima mogu da oštete pumpu za vodu ili creva. Ukoliko se pumpa za vodu ili creva ne očiste pravilno, komponente ne mogu da funkcionišu ispravno, a sigurnosni uređaji mogu da prestanu sa radom. Može doći do ozbiljnih povreda.
 - ▶ Očistite pumpu za vodu na način opisan u ovom uputstvu za upotrebu.
 - ▶ Očistite creva na način opisan u ovom uputstvu za upotrebu.
- Ukoliko se pumpa za vodu ili creva ne održavaju ili ne popravljaju onako kako je opisano u ovom uputstvu za upotrebu, komponente ne mogu da funkcionišu ispravno, a sigurnosni uređaji mogu da prestanu sa radom. Može doći do ozbiljnih povreda ili smrtnog ishoda.
 - ▶ Održavajte ili popravljajte pumpu za vodu na način opisan u ovom uputstvu za upotrebu.

- ▶ Održavajte creva onako kako je opisano u uputstvu za upotrebu creva koja koristite.

5 Pripremanje pumpe za vodu za upotrebu

5.1 Pripremanje pumpe za vodu za upotrebu

Svaki put pre početka rada morate da izvršite sledeće korake:

- ▶ Uklonite ambalažu i elemente za osiguranje prilikom transporta.
- ▶ Proverite da li je pumpa za vodu u bezbednom stanju, 4.6.
- ▶ Očistite pumpu za vodu, 14.1.
- ▶ Priključite pumpu za vodu na izvor vode, 6.1.
- ▶ Kućište pumpe za vodu napunite vodom, 6.2.
- ▶ Sipajte gorivo u pumpu za vodu, 7.1.
- ▶ Dolijte motorno ulje, 7.2
- ▶ Proverite komande, 9.1.
- ▶ Ukoliko ne možete da izvršite navedene korake: Nemojte koristiti pumpu za vodu, nego potražite pomoć ovlašćenog STIHL distributera.

6 Priklučivanje na napajanje vodom

6.1 Priklučivanje pumpe za vodu na izvor vode

Pumpa za vodu može da usisa vodu iz kišnih buradi, cisterni i iz tekućih ili stajaćih voda.

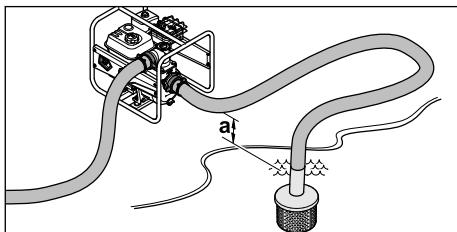

Da bi voda bila usisana, razlika u visini između pumpe za vodu i izvora vode ne sme da premaši maksimalnu visinu usisavanja (a), 18.

Usisno crevo mora biti samo po sebi stabilno da bi se sprečio kolaps pod negativnim pritiskom.

Mora se koristiti usisna korpa.

Montaža priključaka creva

- ▶ Isključite motor.

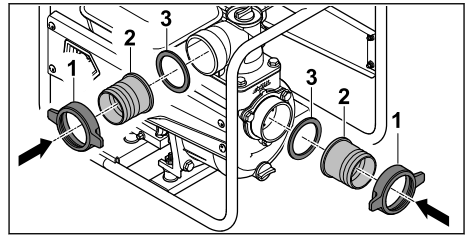

- ▶ Preklopne navrtke (1) zavijte zajedno sa priključcima (2) i zaptivkom (3).

Montaža creva

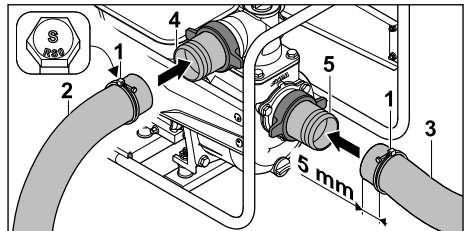

- ▶ Stezne objumice (1) navucite na crevo za pritisak (2) i usisno crevo (3).
- ▶ Navucite crevo za pritisak (2) preko priključka (4).
- ▶ Navucite usisno crevo (3) preko priključka (5).

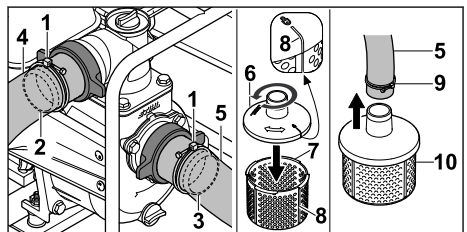

- ▶ Poravnajte stezne objumice (1) centralno preko rebara otpora priključaka (2 i 3).
- ▶ Čvrsto pritegnite zavrtne steznih objumica (1). Crevo za pritisak (4) i usisno crevo (5) čvrsto su povezani sa pumpom za vodu.
- ▶ Gornji deo usisne korpe (6) postavite na donji deo usisne korpe (7) i čvrsto zavrnite okrećući ga suprotno od smeru kretanja kazaljke na satu sve dok se oznaka (8) na gornjem delu (6) ne poklopi sa oznakom na donjem delu (7). Gornji deo (6) i donji deo (7) usisne korpe sada su čvrsto međusobno povezani.
- ▶ Steznu objumicu (9) gurnite na drugi kraj usisnog creva (5)
- ▶ Prevucite drugi kraj usisnog creva (5) preko priključka usisne korpe (10).
- ▶ Poravnajte steznu objumicu (9) centralno na priključku usisne korpe (10).

- ▶ Čvrsto pritegnite zavrtanj stezne objumice (10).
Usisna korpa (10) je čvrsto povezana sa usisnom crevom (5).
- ▶ Okačite usisnu korpu (10) u izvoru vode tako da usisna korpa (10) ne dodiruje tlo.

**UPOZORENJE**

- Ne odvajajte pumpu za vodu od izvora vode tokom rada i ne dozvolite da radi na prazno. Rad bez potpuno napunjenog kućišta može ozbiljno da ošteti pumpu za vodu.

6.2 Punjenje kućišta pumpe za vodu vodom

UPUTSTVO

- Prilikom isporuke kućište pumpe za vodu nije napunjeno vodom. Da bi voda bila usisana i ispumpana kroz creva, pumpa za vodu mora biti napunjena vodom. Pokretanje motora bez ili sa nedovoljno vode u kućištu pumpe za vodu može da dovede do oštećenja pumpe za vodu.
 - ▶ Pre početka rada sipajte vodu u kućište pumpe za vodu.

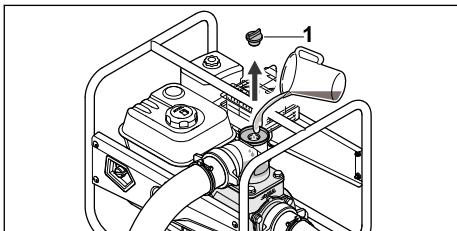

- ▶ Okrećite navojni čep (1) suprotno od smera kretanja kazaljke na satu sve dok ne budete mogli da uklonite navojni čep (1).
- ▶ Napunite kućište pumpe za vodu sa najmanje 2,5 l vode.
- ▶ Pričvrstite navojni čep (1).
- ▶ Okrećite navojni čep (1) u smeru kretanja kazaljke na satu i čvrsto ga pritegnite rukom.

7 Punjenje pumpe za vodu i dolivanje motornog ulja

7.1 Sipanje goriva u pumpu za vodu

UPUTSTVO

- Ako se u pumpu za vodu ne sipa odgovarajuće gorivo, pumpa za vodu može da se ošteti.
 - ▶ Konsultujte uputstvo za upotrebu motora.
- ▶ Isključite motor.
- ▶ Postavite pumpu za vodu na ravnu površinu tako da zatvarač rezervoara za gorivo pokazuje naviše.
- ▶ Očistite vlažnom krpom područje oko zatvarača rezervoara za gorivo.

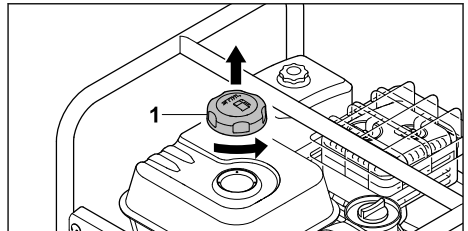

- ▶ Okrećite zatvarač rezervoara za gorivo (1) u smeru suprotnom od kretanja kazaljke na satu sve dok ne budete mogli da ga skinete.
- ▶ Skinite zatvarač rezervoara za gorivo (1).
- ▶ Gorivo dolijte tako da se ne prospe nijedna kap i da ostane 15 mm praznog prostora do ivice rezervoara za gorivo.

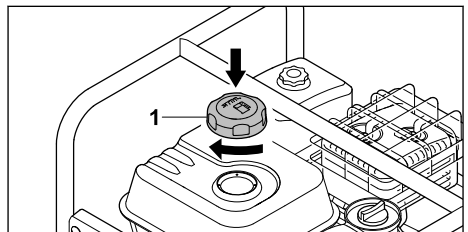

- ▶ Vratite zatvarač rezervoara za gorivo (1) na rezervoar za gorivo.
- ▶ Okrećite zatvarač rezervoara za gorivo (1) u smeru kretanja kazaljke na satu i zategnite ga rukom.
Rezervoar za gorivo je zatvoren.

7.2 Dolivanje motornog ulja

Motorno ulje podmazuje i hladi motor.

Specifikacije motornog ulja i količine punjenja su navedene u uputstvu za upotrebu motora.

UPUTSTVO

- Motorno ulje nije doliveno prilikom isporuke. Pokretanje motora bez ili sa nedovoljno motor-nog ulja može da ošteti pumpu za vodu.
 - ▶ Pre startovanja proverite nivo napunjenosti motornog ulja i po potrebi dolijte motorno ulje.
- ▶ Sipajte motorno ulje na način opisan u ovom uputstvu za upotrebu.

8 Startovanje i gašenje motora**8.1 Pokretanje motora**

- ▶ Postavite pumpu za vodu na ravnu podlogu.

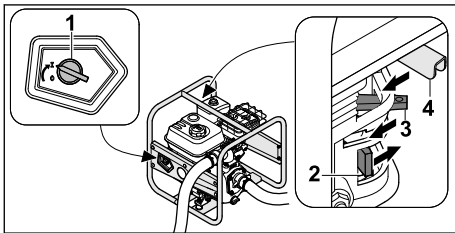

- ▶ Glavni prekidač (1) okrenite na I.
- ▶ Slavinu za gorivo (2) gurnite u smeru strelice.
- ▶ Polugu za pokretanje (3) gurnite u smeru strelice.
- ▶ Ručicu za gas (4) gurnite u smeru strelice.

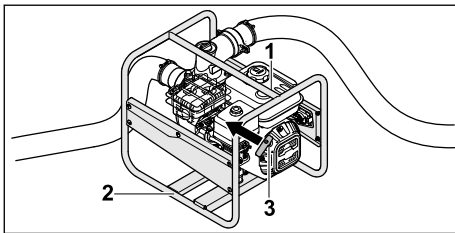

- ▶ Pritisnite pumpu za vodu na tlo tako što ćete je levom rukom držati za gornji okvir (1), a desnim stopalom pritiskati donji okvir (2).
- ▶ Desnom rukom polako povlačite ručku startera (3) sve dok ne osetite otpor.
- ▶ Brzo izvlačite i vraćajte ručku startera (3) sve dok se motor ne pokrene.
- ▶ Polugu za pokretanje gurnite unazad da motor ne bi presisao.

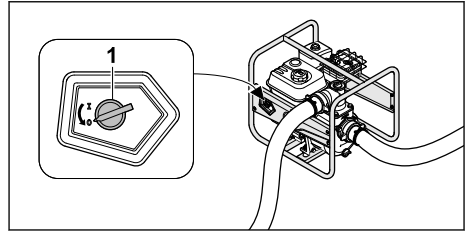
8.2 Isključivanje motora

- ▶ Glavni prekidač (1) okrenite na 0. Motor će se isključiti.

9 Provera pumpe za vodu**9.1 Provera komandi**

- ▶ Pokrenite motor.
- ▶ Glavni prekidač okrenite na 0. Motor će se isključiti.
- ▶ Ukoliko se motor ne isključi:
 - ▶ Zatvorite slavinu za gorivo, ne koristite pumpu za vodu i obratite se STIHL distributeru.
 - ▶ Glavni prekidač je neispravan.

10 Rad sa pumpom za vodu**10.1 Osiguranje pumpe za vodu**

- ▶ Osigurajte pumpu za vodu tako da ne može da se pomera.

10.2 Postavljanje usisnog creva

Da bi se izbeglo preveliko opterećenje navojnog priključka usisnog otvora kao i prignječenje ili pomeranje zaptivke, postavite prikladan predmet ispod usisnog creva.

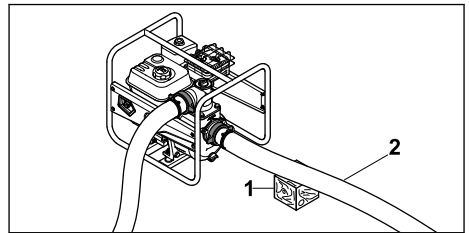

- ▶ Postavite odgovarajući predmet (1) ispod usisnog creva (2) tako da crevo stoji što je moguće ravnije i da nema pregiba.

10.3 Pumpanje

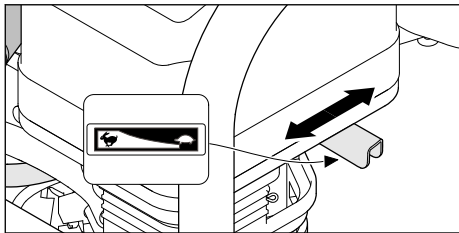

Snaga pumpanja se može podesiti podešava-
njem ručice za gas.

- ▶ Ručicu za gas postavite u položaj : Kapacitet pumpanja se smanjuje.
- ▶ Ručicu za gas postavite u položaj : Kapacitet pumpanja se povećava.

11 Posle rada

11.1 Posle rada

- ▶ Povežite pumpu za vodu sa izvorom vode na takav način da ne može da usisa ni pesak ni prljavštinu.
- ▶ Pokrenite motor. Pesak i prljavština se ispiraju iz pumpe za vodu i creva.
- ▶ Isključite motor.
- ▶ Pustite pumpu za vodu da se ohladi.

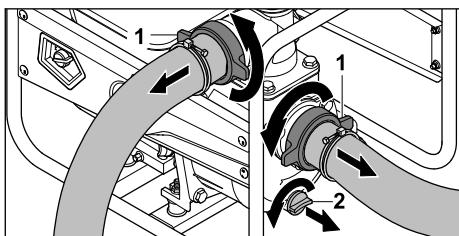

- ▶ Odvijte preklopnu navrtku (1). Creva su demontirana.
- ▶ Okrećite navojni čep (2) suprotno od smera kretanja kazaljke na satu sve dok ne budete mogli da uklonite navojni čep (2). Voda teče iz pumpe za vodu.
- ▶ Nagnite pumpu za vodu napred da biste je potpuno ispraznili.
- ▶ Postavite navojni čep (2).
- ▶ Okrećite navojni čep (2) u smeru kretanja kazaljke na satu i čvrsto ga pritegnite rukom.
- ▶ Ukoliko je pumpa za vodu vlažna: Ostavite pumpu za vodu da se osuši.
- ▶ Očistite pumpu za vodu.

12 Transportovanje

12.1 Transport pumpe za vodu

- ▶ Isključite motor.

Nošenje pumpe za vodu

- ▶ Pumpu za vodu nosite držeći je za okvir i to tako da prigušivač zvuka bude okrenut od tela.

Transport pumpe za vodu vozilom

- ▶ Osigurajte pumpu za vodu u uspravnom položaju tako da ne može da se prevrne i pomera.

13 Čuvanje

13.1 Čuvanje pumpe za vodu

- ▶ Ugasite motor.
- ▶ Pumpu za vodu čuvajte tako da budu ispunjeni sledeći uslovi:
 - Pumpa za vodu ne može da se prevrne i da se pomera.
 - Pumpa za vodu je van domašaja dece.
 - Pumpa za vodu je čista i suva.
 - Temperatura u skladištu je u rasponu od -20 °C do +60 °C.
- ▶ Ako se pumpa za vodu čuva duže od 30 dana:
 - ▶ Otvorite zatvarač rezervoara za gorivo.
 - ▶ Ispraznite rezervoar za gorivo.
 - ▶ Zatvorite rezervoar za gorivo.

14 Čišćenje

14.1 Čišćenje pumpe za vodu

- ▶ Isključite motor.
- ▶ Pustite pumpu za vodu da se ohladi.
- ▶ Pumpu za vodu čistite samo vlažnom krpom ili STIHL rastvaračem za smolu.
- ▶ Otvore za ventilaciju očistite četkicom.

14.2 Čišćenje usisne korpe

- ▶ Isključite motor.
- ▶ Usisnu korpu isperite pod tekućom vodom.

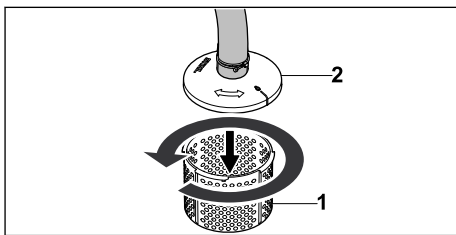

- ▶ U slučaju veće količine prljavštine, odvojite donji deo usisne korpe (1) od gornjeg dela usisne korpe (2) okretanjem suprotno od smera kazaljke na satu, uklonite ga i isperite iznutra tekućom vodom.

14.3 Čišćenje creva

- ▶ Isključite motor.
- ▶ Creva očistite vlažnom krpom.
- ▶ Isperite creva vodom.

15 Održavanje

15.1 Intervali održavanja

Intervali održavanja zavise od uslova u okruženju i uslova rada. STIHL preporučuje sledeće intervale održavanja:

Motor

- ▶ Održavajte motor na način naveden u ovom uputstvu za upotrebu.

17 Otklanjanje smetnji

17.1 Otklanjanje smetnji na pumpi za vodu

Pumpa za vodu

- ▶ Neka ovlašćeni STIHL distributer proveri pumpu za vodu jednom godišnje.

16 Popravljanje

16.1 Popravka pumpe za vodu

Korisnik ne može sam da popravi pumpu za vodu.

- ▶ Ukoliko je pumpa za vodu oštećena: Nemojte koristiti pumpu za vodu, nego potražite pomoć ovlašćenog STIHL distributera.

Smetnja	Uzrok	Rešenje
Motor ne može da se pokrene.	Nema dovoljno goriva u rezervoaru.	▶ Sipajte gorivo u pumpu za vodu.
	Karburator je previše vruć.	▶ Pustite pumpu za vodu da se ohladi.
	Karburator se zaledio.	▶ Neka se pumpa za vodu zagreje.
	Glavni prekidač je u položaju 0.	▶ Pritisnite glavni prekidač.
	Loše, kontaminirano ili staro gorivo u rezervoaru.	▶ Koristite sveže gorivo poznate marke (bezolovni benzin). ▶ Očistite karburator. ▶ Očistite vodove za gorivo.
	Utikač za svećice je otkačen od svećice ili je kabl za paljenje loše pričvršćen za utikač.	▶ Očistite ili zamenite svećicu. ▶ Proverite spoj između kabla za paljenje i utikača.
	Svećica je čađava, oštećena ili je razmak između elektroda pogrešan.	▶ Očistite ili zamenite svećicu. ▶ Podesite razmak između elektroda.
	Motor je „presisao“.	▶ Izvadite i osušite svećicu, glavni prekidač postavite na 0 i nekoliko puta potegnite užu startera pri čemu svećica mora da bude odvrnuta.
	Filter za vazduh je zaprljan.	▶ Očistite ili zamenite filter za vazduh.
	Nivo ulja u motoru je prenizak.	▶ Sipajte motorno ulje.
Motor se teško pokreće ili se snaga motora smanjuje.	Ima vode u rezervoaru za gorivo i u karburatoru ili je karburator zapušten.	▶ Ispraznite rezervoar za gorivo, očistite vod za gorivo i karburator.
	Rezervoar za gorivo je zaprljan.	▶ Očistite rezervoar za gorivo.
	Svećica je čađava.	▶ Očistite ili zamenite svećicu.

Smetnja	Uzrok	Rešenje
	Koristi se pogrešno gorivo.	► Prekontrolišite gorivo.
	Filter za vazduh je zaprljan.	► Očistite ili zamenite filter za vazduh.
Motor se pregreva.	Rashladna rebra su zaprljana.	► Očistite rashladna rebra.
Motor nemirno radi.	Korišćeno je pogrešno gorivo.	► Prekontrolišite gorivo.
	Nema dovoljno goriva u rezervoaru.	► Sipajte gorivo u pumpu za vodu.
	Filter za vazduh je zaprljan.	► Očistite ili zamenite filter za vazduh.
Motor se isključuje tokom rada.	Nivo ulja u motoru je prenizak i senzor pritiska ulja isključuje motor.	► Dolijte motorno ulje.
	Nema dovoljno goriva u rezervoaru.	► Sipajte gorivo u pumpu za vodu.
Pojavljuje se gust dim.	Nivo ulja u motoru je previsok.	► Ispustite motorno ulje.
	Filter za vazduh je zaprljan.	► Očistite ili zamenite filter za vazduh.
Vibracije su prejake tokom rada.	Vibracioni amortizeri su istrošeni.	► Zamenite vibracione amortizere.
Pumpa za vodu ne ispušćava vodu.	Usisna korpa ili creva su zapušena.	► Očistite usisnu korpu i creva.
	Postoji nedostatak vode.	► Uverite se da li je dostupna dovoljna količina vode.
	Nema vode u pumpi za vodu.	► Priključite pumpu za vodu na izvor vode. ► Napunite pumpu za vodu vodom.
	Prekoračena je maksimalna visina isporuke ili maksimalna visina usisavanja.	► Pridržavajte se maksimalne visine isporuke ili maksimalne visine usisavanja.  18
	Usisno crevo se srušilo.	► Koristite samostojeće usisno crevo.
	Crevo za usisavanje curi ili nije pravilno priključeno.	► Proverite usisno crevo i priključak.

18 Tehnički podaci

- Maksimalna visina isporuke: 31 m
- Maksimalna visina usisavanja: 7 m

18.1 Pumpa za vodu STIHL WP 600.0

- Zapremina: 212 cm³
- Snaga (P) prema ISO 8893: 4,4 kW
- Broj obrtaja pod opterećenjem (n): 3600 o/min
- Maksimalni broj obrtaja u praznom hodu (n₀): 3850 o/min
- Težina (m) sa praznim rezervoarom za gorivo: 29 kg
- Maksimalna zapremina rezervoara za gorivo: 3,6 dm³ (3,6 l)
- Prečnik priključaka: 76 mm (3")

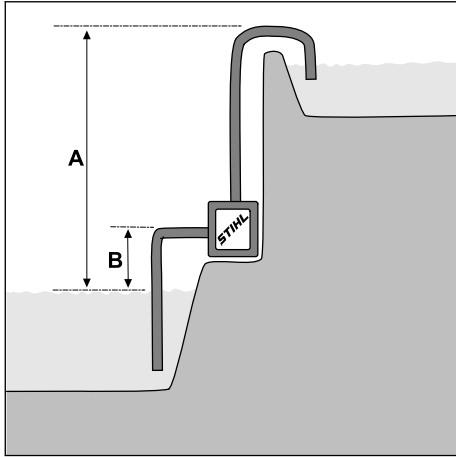

A = visina isporuke, B = visina usisavanja
 – Maksimalna brzina isporuke ($V_{maks.}$): $63 \text{ m}^3/\text{h}$

Brzina isporuke zavisi od visine isporuke.

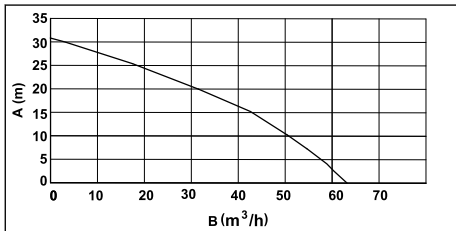

A = visina isporuke, B = brzina isporuke

Dimenzije uređaja

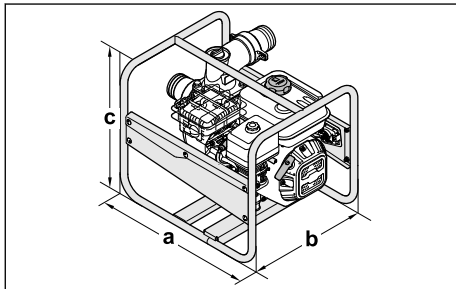

a = 54 cm, b = 44 cm, c = 45 cm

18.2 Zvučne vrednosti

Vrednost nivoa zvučnog pritiska iznosi 3 dB(A).

Vrednost nivoa zvučne snage iznosi 3 dB(A).

– Nivo zvučnog pritiska L_{pA} izmeren prema ISO 20361: 87 dB(A)

- Nivo zvučne snage L_{WA} izmeren prema 2000/14/EC: 100,4 dB(A)
- Nivo zvučne snage L_{WA} garantovan prema 2000/14/EC: 103 dB(A)

18.3 Vrednost emisije izduvnih gasova

Vrednost emisije CO_2 koja je izmerena u okviru postupka izdavanja tipskih odobrenja EU dostupna je na lokaciji www.stihl.com/co2 u tehničkim podacima za specifične proizvode.

Navedena vrednost CO_2 je izmerena na reprezentativnom motoru primenom standardizovanog načina testiranja u laboratorijskim uslovima i ne predstavlja ni izričitu niti impliciranu garanciju snage određenog motora.

Ukoliko se pridržavate postupaka pravilne primene i održavanja navedenih u ovom uputstvu za upotrebu, važeći zahtevi u pogledu emisije izduvnih gasova biće zadovoljeni. Svaka izmena motora poništava upotrebnu dozvolu.

18.4 REACH

REACH je oznaka za propis EU u vezi sa registracijom, procenom i dozvolom za upotrebu hemikalija.

Više informacija u vezi sa ispunjavanjem propisa REACH na www.stihl.com/reach.

19 Rezervni delovi i pribor

19.1 Rezervni delovi i pribor

STIHL Ovi simboli označavaju originalne rezervne delove STIHL i originalni pribor STIHL.

STIHL preporučuje upotrebu originalnih rezervnih delova STIHL i originalnog pribora STIHL.

I pored stalnog nadzora tržišta, STIHL ne može da proceni rezervne delove i pribor drugih proizvođača u smislu pouzdanosti, sigurnosti i pogodnosti, tako da STIHL ne može jamčiti ni za njihovo korišćenje.

Originalni rezervni delovi STIHL i originalni pribor STIHL dostupni su kod specijalizovanog prodavca STIHL.

20 Zbrinjavanje

20.1 Odlaganje pumpe za vodu na otpad

Informacije o odlaganju na otpad dostupne su kod lokalne administracije ili kod ovlašćenog distributera kompanije STIHL.

Nepravilno odlaganje može ugroziti zdravlje i zagaditi životnu sredinu.

- ▶ Onesite STIHL proizvode, uključujući ambalažu, na odgovarajuće sabirno mesto za reciklažu u skladu sa lokalnim propisima.
- ▶ Ne odlažite proizvod sa kućnim otpadom.

21 EU izjava o usaglašenosti

21.1 Pumpa za vodu STIHL WP 600.0

STIHL Tirol GmbH
Hans Peter Stihl-Straße 5
6336 Langkampfen

Austrija

izjavljuje pod isključivom odgovornošću da je proizvod

- model: pumpa za vodu
- nominalna snaga: 4,4 kW
- fabrička marka: STIHL
- tip: WP 600.0
- serijski broj: VB04

u skladu sa relevantnim odredbama smernica 2000/14/EU, 2006/42/EC, 2011/65/EU i 2014/30/EU, kao i da je proizvod dizajniran i proizveden u skladu sa verzijama sledećih standarda, važećih za datum proizvodnje: EN 809 i EN 55012.

Utvrđivanje izmerenog i garantovanog nivoa zvučne snage izvršeno je prema direktivi 2000/14/EC, aneks V.

- Izmereni nivo zvučne snage: 100,4 dB(A)
- Garantovani nivo zvučne snage: 103 dB(A)

Tehnička dokumentacija se čuva u kompaniji STIHL Tirol GmbH.

Godina proizvodnje i broj mašine navedeni su na pumpi za vodu.

Langkampfen, 08.10.2021

STIHL Tirol GmbH

Ovlašćeni predstavnik



Matthias Fleischer, Šef razvoja proizvoda

Ovlašćeni predstavnik



Sven Zimmermann, Šef sektora za kvalitet

22 UKCA Izjava proizvođača o usaglašenosti

22.1 Pumpa za vodu STIHL WP 600.0

STIHL Tirol GmbH
Hans Peter Stihl-Straße 5
6336 Langkampfen

Austrija

izjavljuje pod isključivom odgovornošću da je proizvod

- model: pumpa za vodu
- nominalna snaga: 4,4 kW
- fabrička marka: STIHL
- tip: WP 600.0
- serijski broj: VB04

u skladu sa relevantnim odredbama UK uredbi Noise Emission in the Environment by Equipment for use Outdoors Regulations 2001, Supply of Machinery (Safety) Regulations 2008, Electromagnetic Compatibility Regulations 2016 i The Restriction of the Use of Certain Hazardous Substances in Electrical and Electronic Equipment Regulations 2012, kao i da je proizvod dizajniran i proizveden u skladu sa verzijama sledećih standarda, važećih za datum proizvodnje: EN 809 i EN 55012.

Utvrđivanje izmerenog i garantovanog nivoa zvučne snage izvršeno je prema UK uredbi Noise Emission in the Environment by Equipment for use Outdoors Regulations 2001, Schedule 8 .

- Izmereni nivo zvučne snage: 100,4 dB(A)
- Garantovani nivo zvučne snage: 103 dB(A)

Tehnička dokumentacija se čuva u kompaniji STIHL Tirol GmbH.

Godina proizvodnje i broj mašine navedeni su na pumpi za vodu.

Langkampfen, 01.07.2022

STIHL Tirol GmbH

Ovlaščeni predstavnik



Matthias Fleischer, Šef razvoja proizvoda

Ovlaščeni predstavnik



Sven Zimmermann, Šef sektora za kvalitet

23 Adrepe

www.stihl.com

Vsebina

1	Uvod.....	420
2	Informacije o teh navodilih za uporabo...	420
3	Pregled.....	421
4	Varnostni napotki.....	422
5	Priprava vodne črpalke za uporabo.....	426
6	Prikjučitev na vodni vir.....	426
7	Polnjenje vodne črpalke in dolivanje motor- nega olja.....	427
8	Zagon in izklop motorja.....	428
9	Preverite vodno črpalke.....	428
10	Delo z vodno črpalke.....	429
11	Po delu.....	429
12	Transport.....	429
13	Shranjevanje.....	429
14	Čiščenje.....	430
15	Vzdrževanje.....	430
16	Popravila.....	430
17	Odpravljanje motenj.....	430
18	Tehnični podatki.....	432
19	Nadomestni deli in dodatni pribor.....	433
20	Odstranjevanje.....	433
21	Izjava EU o skladnosti.....	433
22	Izjava UKCA o skladnosti.....	433
23	Naslovi.....	434

1 Uvod

Spoštovani kupec,

veseli nas, da ste se odločili za STIHL. Naše izdelke vrhunske kakovosti razvijamo in izdelujemo v skladu s potrebami naših strank. Tako so

naši izdelki tudi pri izjemnih obremenitvah zelo zanesljivi.

STIHL je hkrati sinonim za vrhunski servis. Naši pooblašteni prodajalci nudijo strokovno svetovanje in uvajanje ter obsežno tehnično podporo.

STIHL izrecno priznava trajnostno in odgovorno ravnanje z naravo. Ta navodila za uporabo naj vas podpirajo pri varni in okolju prijazni uporabi vašega izdelka STIHL z dolgo življenjsko dobo.

Zahvaljujemo se vam za zaupanje in vam želimo veliko veselja z vašim izdelkom STIHL.



Dr. Nikolas Stihl

POMEMBNO! PREBERITE PRED UPORABO IN SHRANITE.

2 Informacije o teh navodilih za uporabo

2.1 Veljavni dokumenti

Ta navodila za uporabo so prevod proizvajalčevih originalnih navodil za uporabo v smislu Direktive ES št. 2006/42/EC.

Veljajo lokalni varnostni predpisi.

- ▶ Poleg teh navodil za uporabo morate prebrati, razumeti in shraniti naslednje dokumente:
 - Navodila za uporabo in embalaža uporabljene cevi
 - Navodila za uporabo motorja STIHL EHC 605.0/705.0

2.2 Označevanje opozoril v besedilu



OPOZORILO

- Opozorilo opozarja na nevarnosti, ki lahko povzročijo hude telesne poškodbe ali smrt.
 - ▶ Z navedenimi ukrepi je mogoče preprečiti hude telesne poškodbe ali smrt.

OBVESTILO

- Opozorilo opozarja na nevarnosti, ki lahko povzročijo materialno škodo.
 - ▶ Z navedenimi ukrepi je mogoče preprečiti materialno škodo.

2.3 Simboli v besedilu



Ta simbol usmerja na poglavje v teh navodilih za uporabo.

3 Pregled

3.1 Vodna črpalka

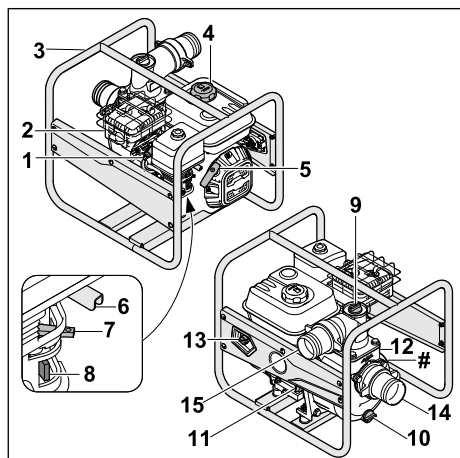

1 Vtič za svečko

Vtič za svečko povezuje kabel za svečko s svečko.

2 Dušilec zvoka

Dušilec zvoka zmanjšuje emisije hrupa vodne črpalke.

3 Ogradje

Ogradje služi za zaščito in prevažanje vodne črpalke.

4 Pokrovček posode za gorivo

Pokrovček posode za gorivo zapira posodo za gorivo.

5 Zagonski ročaj

Zagonski ročaj se uporablja za zagon motorja.

6 Ročica za plin

Ročica za plin se uporablja za pospeševanje motorja.

7 Ročica zagonske lopute

Ročica zagonske lopute se uporablja za zagon motorja.

8 Pipa za gorivo

Pipa za gorivo prekine dovod goriva.

9 Pritrdilni vijak

Pritrdilni vijak zapira odprtino za polnjenje z vodo.

10 Pritrdilni vijak

Pritrdilni vijak zapira odprtino za izpuščanje vode.

11 Pokrovček posode za motorno olje spredaj

Pokrovček posode za motorno olje zapre odprtino za dolivanje motornega olja.

12 Pokrovček posode za motorno olje zadaj

Pokrovček motornega olja zapre odprtino za preverjanje nivoja olja.

13 Glavno stikalo

Glavno stikalo se uporablja za vklop in izklop motorja.

14 Sesalna odprtina

Sesalna odprtina se uporablja za priključitev sesalne cevi.

15 Izhodna odprtina

Izhodna odprtina se uporablja za priključitev tlačne cevi.

Tipska tablica s številko stroja

3.2 Komponente za priključitev cevi

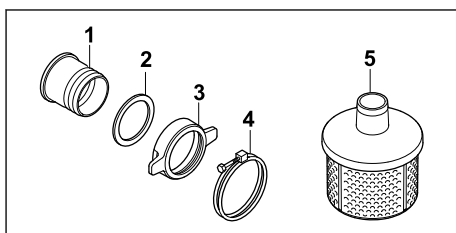

1 Nastavek

Nastavek se uporablja za priključitev cevi.

2 Tesnilo

Tesnilo tesni nastavek.

3 Pokrivalna matica

Pokrivalna matica pritrdi nastavek na vodni črpalci.

4 Objemka

Cevna objemka pritrdi cev na nastavek.

5 Sesalna košara

Sesalna košara filtrira sesano vodo.

3.3 Simboli

Simboli so lahko na vodni črpalci, motorju ali nastavku za dolivanje olja in pomenijo naslednje:



Pipo za gorivo odprete ali zaprete tako, da premaknete regulator.



Pri zagonu hladnega motorja z notranjim izgorevanjem je treba aktivirati zagonsko loputo.



Upošteвайте količino polnjenja za motorno olje.



Pomembno je, da preberete in razumete navodila za uporabo ter jih shranite za poznejšo uporabo.



Pred zagonom je treba motor napolniti z motornim oljem.



Ta simbol označuje ročico za nastavljanje plina.

4 Varnostni napotki

4.1 Opozorilni simboli

Opozorilni simboli na vodni črpalki pomenijo naslednje:



Upošteвайте varnostne napotke in navedene ukrepe.



Pomembno je, da preberete in razumete navodila za uporabo ter jih shranite za poznejšo uporabo.



Nosite zaščito sluha.



Ne vdihavajte izpušnih plinov.



Ne dotikajte se vročih površin.



Ne dolivajte goriva, ko motor teče ali je pregret.

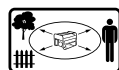

Ohranajte razdaljo do predmetov in druge osebe naj se ne približujejo.

4.2 Predvidena uporaba

Vodna črpalka STIHL WP 600.0 se uporablja za črpanje sladke vode do največje višine 31 m in od največje globine 7 m. Vodna črpalka se lahko uporablja samo kot samostojna naprava.

Vodna črpalka STIHL WP 600.0 se ne sme uporabljati za naslednje namene:

- Črpanje bencina, olja, razredčil, topil in podobnih materialov
- Črpanje kislin, alkalij, baz in podobnih materialov
- Črpanje tekočih živil
- Črpanje slane vode
- Črpanje vode s temperaturo nad 40 °C.

OBVESTILO

- Odvzem vode iz površinskih voda določajo lokalni predpisi in navodila.
 - ▶ Upošteвайте in spoštujte lokalne predpise.

▲ OPOZORILO

- Če vodne črpalke ne uporabljate v skladu s predvideno uporabo, se lahko ljudje resno poškodujejo ali umrejo in nastane lahko materialna škoda.
 - ▶ Vodno črpalko uporabljajte tako, kot je opisano v teh navodilih za uporabo.

4.3 Zahteve za uporabnika

▲ OPOZORILO

- Nepoučeni uporabniki ne morejo prepoznati ali oceniti nevarnosti v zvezi z vodno črpalko. Uporabnik in drugi se lahko hudo poškodujejo ali umrejo.



- ▶ Pomembno je, da preberete in razumete navodila za uporabo ter jih shranite za poznejšo uporabo.

- ▶ Če se vodna črpalka prenese na drugo osebo: Priložite navodila za uporabo.
- ▶ Prepričajte se, da uporabnik izpolnjuje naslednje zahteve:
 - Uporabnik je spočit.
 - Uporabnik je telesno, senzorično in duševno sposoben, da uporablja vodno črpalko in dela z njo. Če je uporabnik telesno, senzorično ali duševno omejen, lahko dela samo pod nadzorom in po navodilih odgovorne osebe.
 - Uporabnik lahko prepozna in oceni nevarnosti vodne črpalke.
 - Uporabnik je polnoleten ali se skladno z nacionalnimi predpisi pod nadzorom izobražuje za poklic.
 - Uporabnik je opravil usposabljanje pri specializiranem trgovcu podjetja STIHL ali strokovno usposobljeni osebi, preden se je prvič lotil dela z vodno črpalko.

- Uporabnik ni pod vplivom alkohola, zdravil ali mamil.
- ▶ Pri kakršnih koli nejasnostih: Obrnite se na specializiranega prodajalca izdelkov STIHL.
- Vžigalni sistem vodne črpalke ustvarja elektromagnetno polje. Elektromagnetno polje lahko vpliva na srčne spodbujevalnike. Uporabnik se lahko hudo poškoduje ali umre.
- ▶ Če uporabnik nosi srčni spodbujevalnik: Prepričajte se, da srčni spodbujevalnik brezhibno deluje.

4.4 Oprema in oblačila

▲ OPOZORILLO

- Med delom se lahko dolgi lasje ujamejo v vodno črpalko. Uporabnik se lahko hudo poškoduje.
 - ▶ Dolge lase zvežite in jih spnite tako, da so nad rameni.
- Med delom lahko uporabnik pride v stik s kontaminirano vodo ali pa lahko voda brizga iz vodne črpalke ali cevi. Uporabnik se lahko poškoduje.
 - ▶ Nosite tesno prilagajajoča se zaščitna očala. Primerna zaščitna očala so preverjena skladno s standardom EN 166 ali nacionalnimi predpisi in so v prodaji ustrezno označena.
- Med delom nastaja hrup. Hrup lahko poškoduje sluh.



- ▶ Nosite zaščito sluha.

- Neprimerna oblačila se lahko ujamejo v vodno črpalko. Uporabniki se lahko brez ustreznih oblačil hudo poškodujejo.
 - ▶ Nosite prijeta oblačila.
 - ▶ Odložite šale in nakit.
- Če uporabnik nosi neprimerno obutev, lahko zdrsne. Uporabnik se lahko poškoduje.
 - ▶ Nosite trdno, zaprto obutev z prijemljivim podplatom.

4.5 Delovno območje in okolica

▲ OPOZORILLO

- Neudeležene osebe, otroci in živali ne morejo prepoznati ali oceniti nevarnosti vodne črpalke. Neudeležene osebe, otroci in živali se lahko hudo poškodujejo in nastane lahko materialna škoda.
 - ▶ Neudeleženi osebami, otrokom in živalim ne dovolite blizu delovnega območja.
 - ▶ Vodne črpalke ne puščajte brez nadzora.

- ▶ Prepričajte se, da se otroci ne morejo igrati z vodno črpalko.
- Med delovanjem motorja iz dušilca zvoka prihajajo vroči izpušni plini. Vroči izpušni plini lahko vnamejo lahko vnetljive materiale in povzročijo požar.
 - ▶ Snopa izpušnega plina ne približujte lahko vnetljivim materialom.

4.6 Varno stanje

Vodna črpalka je v varnem stanju, če so izpolnjeni naslednji pogoji:

- Vodna črpalka je nepoškodovana.
- Iz vodne črpalke ne pušča gorivo.
- Pokrovček posode za gorivo je zaprt.
- Vodna črpalka je čista.
- Krmilni elementi delujejo in so nespremenjeni.
- Pritrjene so cevi, ki so primerne za uporabo na vodnih črpalkah.
- Cevi so pravilno nameščene.
- Na to vodno črpalko je nameščen originalni dodatni pribor STIHL.
- Dodatna oprema je pravilno nameščena.

▲ OPOZORILLO

- V stanju, ki ni varno, sestavni deli ne morejo več pravilno delovati, varnostne naprave so onemogočene in gorivo lahko izteka. Pride lahko do hudih telesnih poškodb ali smrti.
 - ▶ Delajte z nepoškodovano vodno črpalko.
 - ▶ Če gorivo uhaja iz vodne črpalke: Ne delajte z vodno črpalko in se obrnite na specializiranega trgovca podjetja STIHL.
 - ▶ Zaprite pokrovček posode za gorivo.
 - ▶ Če je vodna črpalka umazana: Očistite vodno črpalko.
 - ▶ Vodne črpalke ne menjajte.
 - ▶ Če krmilni elementi ne delujejo: Ne delajte z vodno črpalko.
 - ▶ Pritrdite samo cevi, ki so primerne za uporabo na vodnih črpalkah.
 - ▶ Namestite originalni dodatni pribor STIHL za to vodno črpalko.
 - ▶ Cevi in dodatno opremo namestite tako, kot je opisano v teh navodilih za uporabo ali navodilih za uporabo dodatne opreme.
 - ▶ Ne postavljajte predmetov v odprtine vodne črpalke.
 - ▶ Zamenjajte obrabljene ali poškodovane opozorilne ploščice.
 - ▶ Pri kakršnih koli nejasnostih: Obrnite se na specializiranega prodajalca izdelkov STIHL.

4.7 Gorivo in polnjenje goriva

▲ OPOZORILO

- Gorivo, ki se uporablja za to vodno črpalko, je bencin. Bencin je zelo lahko vnetljiv. Če pride bencin v stik z odprtim ognjem ali vročimi predmeti, lahko zaneti požar ali povzroči eksplozijo. Pride lahko do hudih telesnih poškodb ali smrti in nastane lahko materialna škoda.
 - ▶ Bencin zaščitite pred vročino in ognjem.
 - ▶ Bencina ne razlivajte.
 - ▶ Če bencin razlijete: Obrišite bencin s krpo in motor poskusite zagnati šele, ko so vsi deli vodne črpalke in območje okoli vodne črpalke suhi.
 - ▶ Ne kadite.
 - ▶ Goriva ne dolivajte v bližini ognja.
 - ▶ Pred dolivanjem bencina motor ustavite in pustite, da se ohladi.
 - ▶ Če morate izprazniti posodo za gorivo: To storite na prostem.
 - ▶ Motor zaženite najmanj 3 m stran od mesta dolivanja goriva.
 - ▶ Vodne črpalke z bencinom v posodi za gorivo nikoli ne shranjujte v zaprtih prostorih.
- Zaradi vdihanih bencinskih hlapov se oseba lahko zastrupi.
 - ▶ Ne vdihujte bencinskih hlapov.
 - ▶ Gorivo dolivajte na dobro prezračevanem mestu.
- Med delom se vodna črpalka segreje. Bencin se razširi in v posodi za gorivo lahko nastane nadtlak. Ko odprete pokrovček posode za gorivo, lahko bencin brizgne ven. Izbrizgan bencin se lahko vžge. Uporabnik se lahko hudo poškoduje.
 - ▶ Najprej pustite, da se vodna črpalka ohladi, nato pa odprite pokrov rezervoarja za gorivo.
- Oblačila, ki pridejo v stik z bencinom, se zlahka vnamejo. Pride lahko do hudih telesnih poškodb ali smrti in nastane lahko materialna škoda.
 - ▶ Če pridejo oblačila v stik z bencinom: Zamenjajte oblačila.
- Bencin lahko ogroža okolje.
 - ▶ Goriva ne razlivajte.
 - ▶ Bencin odstranite skladno s predpisi in na okolju prijazen način.
- Če pride bencin v stik s kožo ali očmi, se lahko koža ali oči razdražijo.
 - ▶ Izogibajte se stiku z bencinom.
 - ▶ Če pride do stika s kožo: Prizadete dele kože očistite z veliko količino vode in mila.

- ▶ Če pride do stika z očmi: Oči najmanj 15 minut spirajte z veliko vode in obiščite zdravnika.
- Vžigalni sistem vodne črpalke ustvarja iskre. Iskre lahko odletijo ven in v lahko vnetljivem ali eksplozivnem okolju zanetijo požar ali povzročijo eksplozije. Pride lahko do hudih telesnih poškodb ali smrti in nastane lahko materialna škoda.
 - ▶ Uporabljajte svečke, ki so navedene v teh navodilih za uporabo.
 - ▶ Privijte in močno zategnite svečko.
 - ▶ Močno pritisnite vtič za svečko.
- Če je vodna črpalka napolnjena z bencinom, ki ni primeren za motor, se lahko vodna črpalka poškoduje.
 - ▶ Uporabljajte svež neosvinčen bencin priznanih blagovnih znamk.
 - ▶ Upoštevajte določila v navodilih za uporabo motorja.

4.8 Delo

▲ OPOZORILO

- Če uporabnik motorja ne zažene pravilno, lahko izgubi nadzor nad vodno črpalko. Uporabnik se lahko hudo poškoduje.
 - ▶ Motor zaženite tako, kot je opisano v teh navodilih za uporabo.
- Če vodno črpalko zaženete brez nameščenih cevi, lahko uporabnik spravi roke v sesalno in izstopno odprtino. Uporabnik se lahko hudo poškoduje.
 - ▶ Vodno črpalko uporabljajte samo z nameščenimi cevmi.
 - ▶ Z rokami ne posegajte v sesalno ali izstopno odprtino.
- Med delovanjem motorja se proizvajajo izpušni plini. Zaradi vdihanih izpušnih plinov se ljudje lahko zastrupijo.
 - ▶ Ne vdihavajte izpušnih plinov.



- ▶ Z vodno črpalko delajte na dobro prezračevanih mestih.
- ▶ Ne delajte v vodnjaku z vodno črpalko.
- ▶ V primeru slabosti, glavobola, motenj vida in sluha ali vrtoglavice: Prekinite delo in obiščite zdravnika.
- Če uporabnik nosi zaščito sluha in motor teče, je zaznavanje in ocenjevanje zvokov omejeno.
 - ▶ Delajte v miru in premišljeno.
- Če vodna črpalka med delom deluje spremenjeno ali neobičajno, morda ni v varnem sta-

- nju. Pride lahko do hudih telesnih poškodb in nastane lahko materialna škoda.
- ▶ Prekinite delo in se obrnite na specializiranega trgovca podjetja STIHL.
 - Voda lahko zmrzne pri temperaturah pod 0 °C na tleh in v sestavnih delih vodne črpalke. Uporabnik lahko zdrsne, pade in se resno poškoduje. Lahko pride do premoženjske škode.
 - ▶ Ne uporabljajte vodne črpalke pri temperaturah pod 0 °C.
 - Če potegnete gibko sesalno ali podtlačno cev, se lahko vodna črpalka premakne in prevrne. Lahko pride do premoženjske škode.
 - ▶ Ne vlecite sesalne cevi ali tlačne cevi.
 - Če vodna črpalka stoji na poševni, neravni ali netlakovani površini, se lahko premakne in prevrne. Lahko pride do premoženjske škode.
 - ▶ Vodno črpalko postavite na vodoravno, ravno in tlakovano površino.
 - ▶ Vodno črpalko pritrdite tako, da se ne more premakniti.
 - Visoko vnetljive in eksplozivne tekočine lahko povzročijo požar in eksplozijo. Pride lahko do hudih telesnih poškodb ali smrti in nastane lahko materialna škoda.
 - ▶ Ne sesajte ali razsipajte lahko vnetljivih ali eksplozivnih tekočin.
 - Sesane dražilne, jedke in strupene tekočine lahko ogrozijo zdravje in poškodujejo sestavne dele vodne črpalke. Pride lahko do hudih telesnih poškodb ali smrti in nastane lahko materialna škoda.
 - ▶ Ne sesajte in ne nanašajte dražilnih, jeklih ali strupenih tekočin.
 - Vodna črpalka ni sterilna in ni primerna za stik z živali. Če vsrkate tekočo hrano, bo ta kontaminirana.
 - ▶ Tekoče hrane ne sesajte ali razpršite.
 - Če vodna črpalka ni napolnjena z vodo pred zagonom motorja, se lahko vodna črpalka poškoduje.
 - ▶ Pred zagonom motorja napolnite vodno črpalko z vodo.
 - Če sesalna košara ni pritrjena, se lahko predmeti sesajo v vodno črpalko. Vodna črpalka se lahko zamaši ali poškoduje.
 - ▶ Pritrdite sesalno košaro.
 - Motor vodne črpalke ni voodoporen. Če vodno črpalko postavite v vodo, se lahko motor poškoduje.
 - ▶ Vodno črpalko uporabljajte na suhi površini.
 - Nepravilno položene cevi se lahko poškodujejo in ljudje se lahko spotaknejo ob njih. Ljudje se lahko poškodujejo in cevi se lahko poškodujejo.
 - ▶ Cevi položite in označite tako, da se ljudje ne morejo spotakniti ob njih.
 - ▶ Cevi položite tako, da niso napete ali zamotane.
 - ▶ Cevi položite tako, da niso poškodovane, prepognjene, stisnjene ter da se ne drgnejo.
 - ▶ Zaščitite cevi pred toploto, oljem in kemikalijami.
 - Če ljudje sedijo ali stojijo na vodni črpalci, lahko pridejo v stik z vročimi deli naprave in se resno poškodujejo. Če na vodno črpalko odložite predmete, lahko ti padejo, ljudje pa se lahko resno poškodujejo.
 - ▶ Ne sedite ali stojte na vodni črpalci.
 - ▶ Na vodno črpalko ne postavljajte ali odlagajte predmetov.

4.9 Prevažanje

▲ OPOZORILO

- Med prevozom se lahko vodna črpalka prevrne ali premakne. Pride lahko do telesnih poškodb in nastane lahko materialna škoda.
 - ▶ Izklopite motor.
 - ▶ Vodno črpalko pritrdite z napenjalnimi pasovi, trakovi ali mrežo, tako da se ne more prevrniti ali premakniti.
- Če je bil motor zaganan, sta dušilec zvoka in motor lahko vroča. Uporabnik se lahko opeče.
 - ▶ Vodno črpalko na ogrodju nosite tako, da je dušilec zvoka obrnjen stran od telesa.
- Voda lahko zmrzne pri temperaturah pod 0 °C v sestavnih delih vodne črpalke. Vodna črpalka se lahko poškoduje.
 - ▶ Izpraznite vodno črpalko.

4.10 Shranjevanje

▲ OPOZORILO

- Otroci ne morejo prepoznati in oceniti nevarnosti vodne črpalke. Otroci se lahko hudo poškodujejo.
 - ▶ Izklopite motor.
 - ▶ Vodno črpalko hranite zunaj dosega otrok.
- Električni kontakti na vodni črpalci in kovinski sestavni deli lahko korodirajo zaradi vlage. Vodna črpalka se lahko poškoduje.
 - ▶ Vodno črpalko hranite čisto in suho.
- Voda lahko zmrzne pri temperaturah pod 0 °C v sestavnih delih vodne črpalke. Vodna črpalka se lahko poškoduje.
 - ▶ Izpraznite vodno črpalko.

4.11 Čiščenje, vzdrževanje in popravila







▲ OPOZORILO

- Če motor med čiščenjem, vzdrževanjem ali popravilom deluje, se lahko vodna črpalka nenamerno zažene. Pride lahko do hudih telesnih poškodb in nastane lahko materialna škoda.
 - ▶ Izklopite motor.
- Če je bil motor zagnan, sta dušilec zvoka in motor lahko vroča. Ljudje se lahko opečejo.
 - ▶ Počakajte, da se dušilec zvoka in motor ohladita.
- Močna čistila, čiščenje z vodnim curkom in koničasti predmeti lahko poškodujejo vodno črpalko ali cevi. Če vodne črpalke ali cevi ne očistite pravilno, sestavni deli morda ne bodo več pravilno delovali in bodo varnostne naprave onemogočene. Pride lahko do hudih telesnih poškodb.
 - ▶ Vodno črpalko očistite tako, kot je opisano v teh navodilih za uporabo.
 - ▶ Cevi očistite tako, kot je opisano v teh navodilih za uporabo.
- Če vodne črpalke ali cevi ne vzdržujete ali popravite na način, opisan v teh navodilih za uporabo, sestavni deli morda ne bodo več pravilno delovali in bodo varnostne naprave onemogočene. Pride lahko do hudih telesnih poškodb ali smrti.
 - ▶ Vodno črpalko vzdržujte ali popravljajte tako, kot je opisano v teh navodilih za uporabo.
 - ▶ Cevi vzdržujte tako, kot je opisano v navodilih za uporabo za uporabljene cevi.

5 Priprava vodne črpalke za uporabo

5.1 Priprava vodne črpalke za uporabo

Pred vsakim začetkom dela morate izvesti naslednje korake:

- ▶ odstranite embalažni material in transportna varovala.
- ▶ Prepričajte se, da je vodna črpalka v varnem stanju  4.6.
- ▶ Očistite vodno črpalko,  14.1.
- ▶ Priključite vodno črpalko na vodni vir  6.1.
- ▶ Napolnite ohišje vodne črpalke z vodo  6.2.
- ▶ Napolnite vodno črpalko,  7.1.
- ▶ Dolivanje motornega olja,  7.2
- ▶ Preverite krmilne elemente,  9.1.

- ▶ Če korakov ni mogoče izvesti: vodne črpalke ne uporabljajte in se obrnite na specializirane trgovca podjetja STIHL.

6 Priklučitev na vodni vir

6.1 Priklučitev vodne črpalke na vodni vir

Vodna črpalka lahko črpa vodo iz deževnic, cistern in iz tekočih ali stoječih voda.

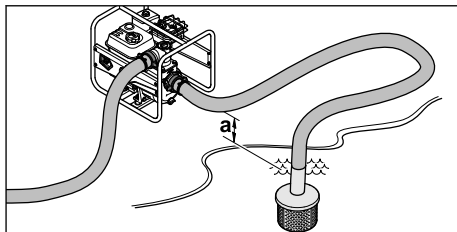

Da bi se voda sesala, višinska razlika med vodno črpalko in vodnim virom ne sme presegati največje sesalne višine (a)  18.

Sesalna cev mora biti sama po sebi stabilna, da se prepreči sesut v primeru negativnega tlaka.

Uporabiti je treba sesalno košaro.

Namestitev cevnih priključkov

- ▶ Izklopite motor.

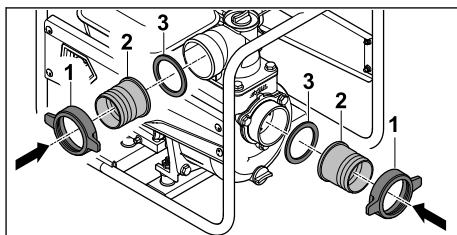

- ▶ Pokrivne matice (1) privijte skupaj z nastavki (2) in tesnilom (3).

Pritrditev cevi

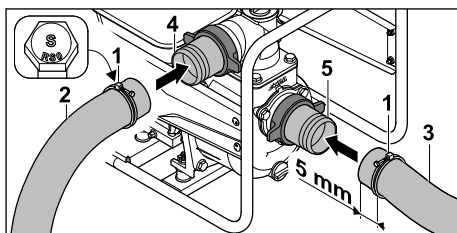

- ▶ Navlecite sponke (1) na tlačno cev (2) in sesalno cev (3).

- ▶ Tlačna cev (2) potisnite čez nastavek (4).
- ▶ Gibko sesalno cev (3) potisnite čez nastavek (5).

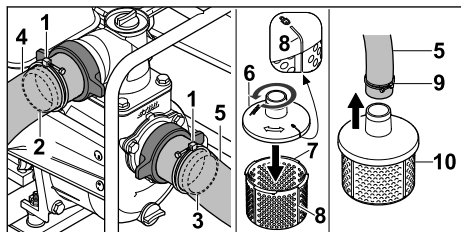

- ▶ Pritezne objemke (1) poravnajte na sredini nad upornimi rebri nastavkov (2 in 3).
- ▶ Trdno privijte vijake objemke (1). Tlačna cev (4) in sesalna cev (5) sta trdno povezani z vodno črpalko.
- ▶ Zgornji del sesalne košare (6) namestite na spodnji del sesalne košare (7) in zavrtite v nasprotni smeri urnega kazalca, dokler se oznake (8) na zgornjem delu (6) in spodnjem delu (7) ne poravnajo. Zgornji del (6) in spodnji del (7) sesalne košare sta trdno povezana.
- ▶ Objemko (9) potisnite na drugi konec sesalne cevi (5).
- ▶ Drugi konec sesalne cevi (5) potisnite čez nastavek sesalne košare (10).
- ▶ Poravnajte objemko (9) na sredino nastavka sesalne košare (10).
- ▶ Trdno privijte vijak objemke (10). Sesalna košara (10) je trdno povezana s sesalno cevjo (5).
- ▶ Sesalno košaro (10) obesite v vodni vir tako, da se sesalna košara (10) ne dotika tal.

**OPOZORILO**

- Vodne črpalke med delovanjem ne odklopite od vodnega vira in ne pustite, da teče izpraznjena.

Delovanje brez popolnoma napolnjenega ohišja lahko močno poškoduje vodno črpalko.

6.2 Polnjenje ohišja vodne črpalke z vodo

OBVESTILO

- Ob dobavi v ohišju vodne črpalke ni vode. Da bi se voda sesala in črpala skozi cevi, mora biti vodna črpalka napolnjena z vodo. Zagon motorja brez ali premalo vode v ohišju vodne črpalke lahko poškoduje vodno črpalko.
 - ▶ Pred zagonom nalijte vodo v ohišje vodne črpalke.

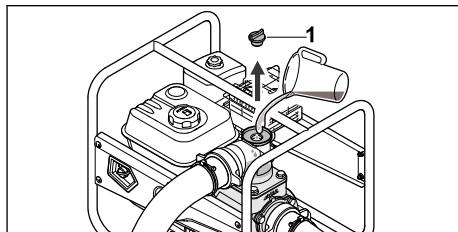

- ▶ Pritrdilni vijak (1) obrnite v nasprotni smeri urnega kazalca, dokler pritrdilnega vijaka (1) ne morete sneti.
- ▶ Ohišje vodne črpalke napolnite z vsaj 2,5 litroma vode.
- ▶ Namestite pritrdilni vijak (1).
- ▶ Pritrdilni vijak (1) v smeri urnega kazalca ročno zavrtite inategnite.

7 Polnjenje vodne črpalke in dolivanje motornega olja

7.1 Polnjenje vodne črpalke

OBVESTILO

- Če vodna črpalka ni napolnjena s pravilnim gorivom, se lahko vodna črpalka poškoduje.
 - ▶ Upoštevajte navodila za uporabo motorja.
- ▶ Izklopite motor.
- ▶ Vodno črpalko postavite na ravno površino tako, da je pokrov rezervoarja za gorivo obrnjen navzgor.
- ▶ Območje okoli pokrovske posode za gorivo očistite z vlažno krpo.

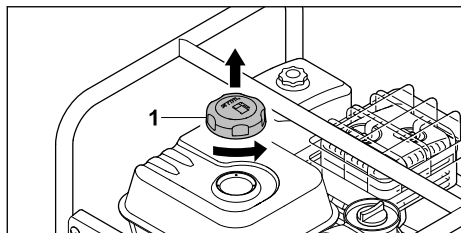

- ▶ Pokrovček posode za gorivo (1) vrtite v nasprotni smeri urnega kazalca toliko časa, da ga lahko snamete.
- ▶ Odstranite pokrovček posode za gorivo (1).
- ▶ Gorivo dolivajte tako, da se ne razlije in da ostane vsaj 15 mm prostega prostora do roba posode za gorivo.

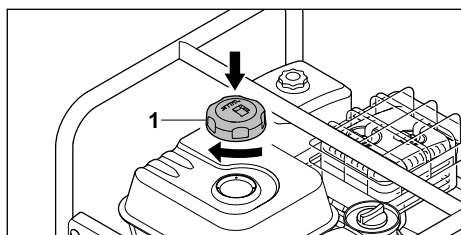

- ▶ Pokrovček posode za gorivo (1) namestite na posodo za gorivo.
- ▶ Pokrovček posode za gorivo (1) zavrtite v smeri urnega kazalca in ga zategnite z roko. Posoda za gorivo je zaprta.

7.2 Dolivanje motornega olja

Motorno olje podmaže in hladi motor.

Specifikacije motornega olja in količine za dolivanje so navedene v navodilih za uporabo motorja.

OBVESTILO

- Ob dobavi motorno olje ni nalito. Zagon motorja brez ali s premalo motornega olja lahko poškoduje vodno črpalko.
 - ▶ Pred vsakim zagonom je treba preveriti količino motornega olja in ga po potrebi doliti.
- ▶ Motorno olje nalijte tako, kot je opisano v navodilih za uporabo motorja.

8 Zagon in izklop motorja

8.1 Zagon motorja

- ▶ Vodno črpalko postavite na ravno površino.

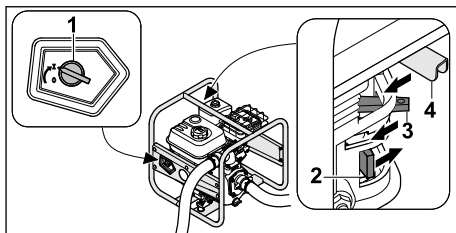

- ▶ Glavno stikalo (1) obrnite na I.
- ▶ Potisnite pipo za gorivo (2) v smeri puščice.
- ▶ Ročico zagonske lopute (3) potisnite v smeri puščice.
- ▶ Ročico za plin (4) potisnite v smeri puščice.

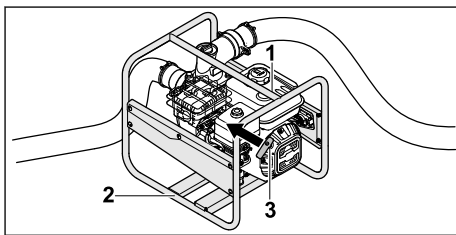

- ▶ Z levo roko pritisnite vodno črpalko na zgornje ogrodje (1) na tla in z desno nogo stopite na spodnje ogrodje (2).
- ▶ Zagonski ročaj (3) z desno roko počasi izvlecite do opaznega upora.
- ▶ Zagonski ročaj (3) hitro izvlecite in popustite tolikokrat, kot je potrebno, da se motor zažene.
- ▶ Potisnite ročico zagonske lopute nazaj, da motor ni poplavljen z bencinom.

8.2 Izklop motorja

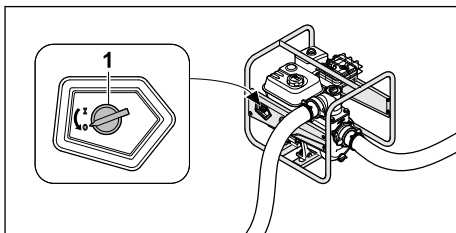

- ▶ Glavno stikalo (1) obrnite na 0. Motor se zaustavi.

9 Preverite vodno črpalko

9.1 Preverjanje krmilnih elementov

- ▶ Zaženite motor.
- ▶ Glavno stikalo obrnite na 0. Motor se zaustavi.

- ▶ Če se motor ne ustavi:
 - ▶ Zaprite pipo za gorivo, ne uporabljajte vodne črpalke in se obrnite na pooblaščenega prodajalca podjetja STIHL. Glavno stikalo je okvarjeno.

10 Delo z vodno črpalko

10.1 Varovanje vodne črpalke

- ▶ Vodno črpalko pritrдите tako, da se ne more premakniti.

10.2 Polaganje gibke sesalne cevi

Da preprečite preveliko obremenitev navojnega priključka sesalne odprtine in da se tesnilo ne bi zdrobilo ali premaknilo, pod gibko sesalno cev postavite ustrezen predmet.

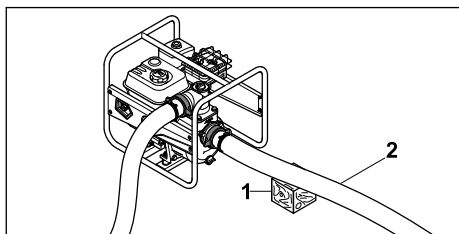

- ▶ Pod gibko sesalno cev (2) postavite ustrezen predmet (1), da bo cev tekla čim bolj naravno in se ne bo zvijala.

10.3 Črpalka

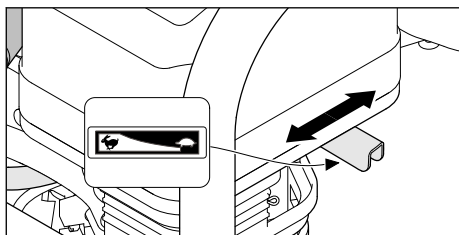

Zmogljivost črpanja lahko prilagodite z nastavitvijo ročice za plin.

- ▶ Ročica za plin na Položaj : Črpalna zmogljivost se zmanjša.
- ▶ Ročica za plin na Položaj : Črpalna zmogljivost se poveča.

11 Po delu

11.1 Po delu

- ▶ Vodno črpalko priključite na vodni vir tako, da se vanjo ne vsrka pesek ali umazanija.
- ▶ Zaženite motor.

Pesek in umazanija se izpereta iz vodne črpalke in cevi.

- ▶ Izklopite motor.
- ▶ Pustite, da se vodna črpalka ohladi.

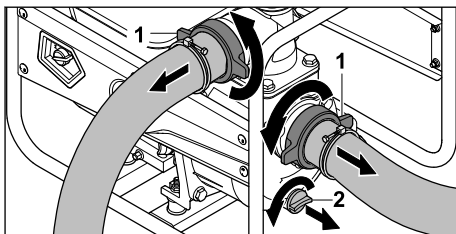

- ▶ Odvijte pokrivne matice (1). Cevi so odstranjene.
- ▶ Pritrdilni vijak (2) obrnite v nasprotni smeri urnega kazalca, dokler pritrdilnega vijaka (2) ne morete sneti. Voda teče iz vodne črpalke.
- ▶ Vodno črpalko nagnite naprej za popolno praznjenje.
- ▶ Namestite pritrdilni vijak (2).
- ▶ Pritrdilni vijak (2) v smeri urnega kazalca zavrtite inategnite z roko.
- ▶ Če je vodna črpalka mokra: Počakajte, da se vodna črpalka posuši.
- ▶ Očistite vodno črpalko.

12 Transport

12.1 Prevoz vodne črpalke

- ▶ Izklopite motor.

Prenašanje vodne črpalke

- ▶ Vodno črpalko na ogrodju nosite tako, da je dušilec zvoka obrnjen stran od telesa.

Prevoz vodne črpalke v vozilu

- ▶ Vodno črpalko pritrдите pokonci, tako da se vodna črpalka ne more prevrniti in se ne more premakniti.

13 Shranjevanje

13.1 Shranjevanje vodne črpalke

- ▶ Izklopite motor.
- ▶ Vodno črpalko shranjujte tako, da so izpolnjeni naslednji pogoji:
 - Vodna črpalka se ne more prevrniti in se ne more premakniti.
 - Vodno črpalko hranite zunaj dosega otrok.
 - Vodna črpalka je čista in suha.
 - Temperatura shranjevanja je od -20 °C do +60 °C.

- ▶ Če vodno črpalko shranjujete dlje od 30 dni:
 - ▶ Odprite pokrovček posode za gorivo.
 - ▶ Izpraznite posodo za gorivo.
 - ▶ Zaprite pokrovček posode za gorivo.

14 Čiščenje

14.1 Čiščenje vodne črpalke

- ▶ Izklopite motor.
- ▶ Pustite, da se vodna črpalka ohladi.
- ▶ Vodno črpalko očistite z vlažno krpo ali odstranjevalcem smole STIHL.
- ▶ Prezračevalne reže očistite s čopičem.

14.2 Čiščenje sesalne košare

- ▶ Izklopite motor.
- ▶ Sesalno košaro sperite pod tekočo vodo.

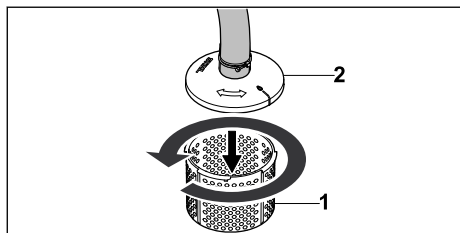

- ▶ Če je sesalna košara zelo umazana, odstranite spodnji del sesalne košare (1) z zgornjega dela sesalne košare (2) tako, da ga obrnete v

nasprotni smeri urnega kazalca in ga od znotraj sperite s tekočo vodo.

14.3 Čiščenje cevi

- ▶ Izklopite motor.
- ▶ Cevi očistite z vlažno krpo.
- ▶ Cevi sperite z vodo.

15 Vzdrževanje

15.1 Intervali vzdrževanja

Intervali vzdrževanja so odvisni od pogojev okolice in delovnih pogojev. STIHL priporoča naslednje intervale vzdrževanja:

Motor

- ▶ Motor vzdržujete tako, kot je navedeno v navodilih za uporabo motorja.

Vodna črpalka

- ▶ Vodno črpalko naj vsako leto pregledajo pri specializiranem trgovcu podjetja STIHL.

16 Popravila

16.1 Popravilo vodne črpalke

Vodne črpalke uporabnik ne sme popravljati sam.

- ▶ Če je vodna črpalka poškodovana: vodne črpalke ne uporabljajte in se obrnite na specializiranega trgovca podjetja STIHL.

17 Odpravljanje motenj

17.1 Odpravite okvare vodne črpalke

Motnja	Vzrok	Rešitev
Motorja ni mogoče zagnati.	V posodi za gorivo je premalo goriva.	▶ Napolnite vodno črpalko.
	Uplinjač je prevroč.	▶ Pustite, da se vodna črpalka ohladi.
	Uplinjač je zaledenel.	▶ Počakajte, da se vodna črpalka ogreje.
	Glavno stikalo je v položaju 0.	▶ Pritisnite glavno stikalo.
	V posodi je slabo, umazano ali staro gorivo.	▶ Uporabljajte svež (neosvinčen bencin) priznanih blagovnih znamk. ▶ Očistite uplinjač. ▶ Očistite vod za gorivo.
	Vtič za svečko se je snel s svečke ali pa je vžigalni kabel slabo pritrjen v vtič.	▶ Svečko očistite ali zamenjajte. ▶ Preverite povezavo med vžigalnim kablom in vtičem.
	Svečka je sajasta, poškodovana ali pa je razmik med elektrodami napačen.	▶ Svečko očistite ali zamenjajte. ▶ Nastavite razmik med elektrodami.

Motnja	Vzrok	Rešitev
	Motor je zalit.	▶ Odvijte in osušite svečko; kadar imate odvitto svečko, preklopite glavno stikalo v položaj 0 in večkrat potegnite zagonski ročaj.
	Zračni filter je umazan.	▶ Zračni filter očistite ali zamenjajte.
	V motorju je raven motornega olja prenizka.	▶ Dolivanje motornega olja.
Motor se težko zažene ali pa je moč motorja zmanjšana.	V posodi za gorivo in uplinjaču je voda ali pa je uplinjač zamašen.	▶ Izpraznite posodo za gorivo, očistite dovod goriva in uplinjač.
	Posoda za gorivo je umazana.	▶ Očistite posodo za gorivo.
	Svečka je sajasta.	▶ Svečko očistite ali zamenjajte.
	Uporabili ste napačno gorivo.	▶ Preverite gorivo.
	Zračni filter je umazan.	▶ Zračni filter očistite ali zamenjajte.
Motor se pregreva.	Hladilna rebra so umazana.	▶ Očistite hladilna rebra.
Motor teče nemirno.	Uporabili ste napačno gorivo.	▶ Preverite gorivo.
	V posodi za gorivo je premalo goriva.	▶ Napolnite vodno črpalko.
	Zračni filter je umazan.	▶ Zračni filter očistite ali zamenjajte.
Motor se med delovanjem ugasne.	Raven olja v motorju je prenizka in senzor tlaka olja izklopi motor.	▶ Dolijte motorno olje.
	V posodi za gorivo je premalo goriva.	▶ Napolnite vodno črpalko.
Močno dimljenje.	V motorju je raven motornega olja previsoka.	▶ Izpustite motorno olje.
	Zračni filter je umazan.	▶ Zračni filter očistite ali zamenjajte.
Vibracije so med delovanjem premočne.	Blažilniki vibracij so obrabljeni.	▶ Zamenjajte blažilnik vibracij.
Vodna črpalka ne črpa vode.	Sesalna košara ali cevi so zamašene.	▶ Očistite sesalno košaro in cevi.
	Primanjkuje vode.	▶ Prepričajte se, da je na voljo zadostna količina vode.
	V vodni črpalki ni vode.	▶ Priključite vodno črpalko na vodni vir. ▶ Napolnite vodno črpalko z vodo.
	Največja dovodna višina ali največja sesalna višina je bila presežena.	▶ Upoštevajte največjo dinamično višino ali največjo sesalno višino.  18
	Gibka sesalna cev se je skrčila.	▶ Uporabite stabilno gibko sesalno cev.

Motnja	Vzrok	Rešitev
	Sesalna cev pušča ali ni pravilno priključena.	► Preverite sesalno cev in priključek.

18 Tehnični podatki

18.1 Vodna črpalka STIHL WP 600.0

- Delovna prostornina: 212 cm³
- Moč (P) v skladu s standardom ISO 8893: 4,4 kW
- Obremenitvena hitrost (n): 3600 /min
- Največja vrtilna frekvenca v prostem hodu (n₀): 3850 /min
- Teža (m) s prazno posodo za gorivo: 29 kg
- Največja prostornina rezervoarja za gorivo: 3,6 dm³ (3,6 l)
- Premer nastavka: 76 mm (3")
- Največja dinamična višina: 31 m
- Največja sesalna višina: 7 m

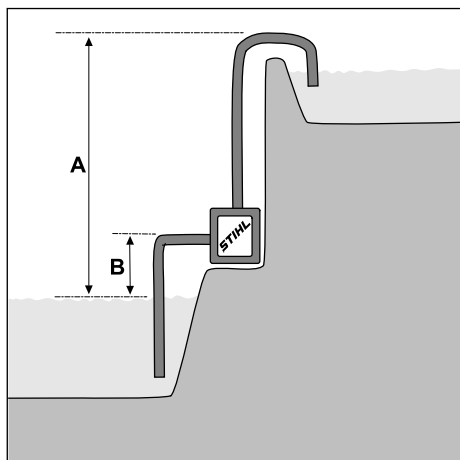

A = dovodna višina, B = sesalna višina

- Največji pretok (V_{maks}): 63 m³/h

Črpalna zmogljivost je odvisna od dinamične višine.

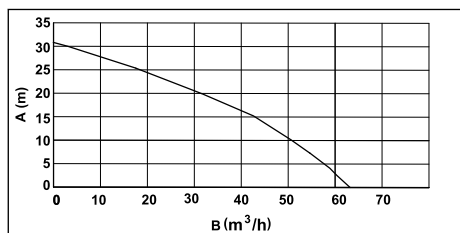

A = dinamična višina, B = črpalna zmogljivost

Dimenzije naprave

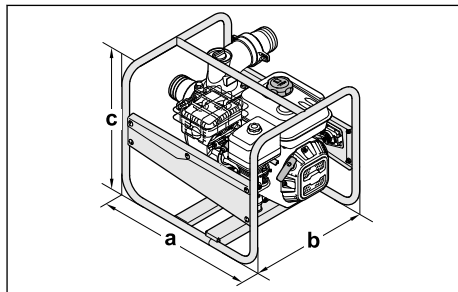

a = 54 cm, b = 44 cm, c = 45 cm

18.2 Zvočne vrednosti

K-vrednost za raven zvočnega tlaka je 3 dB(A).

K-vrednost za raven zvočne moči je 3 dB(A).

- Raven zvočnega tlaka L_{pA} , izmerjena v skladu s standardom ISO 20361: 87 dB(A)
- Raven zvočne moči L_{WA} , merjena po Direktivi 2000/14/EC: 100,4 dB(A)
- Raven zvočne moči L_{WA} zagotovljena v skladu z 2000/14/EC: 103 dB(A)

18.3 Emisije izpušnih plinov

Z EU postopkom homologacije izmerjena vrednost CO₂ je navedena na www.stihl.com/co2 v za izdelek specifičnih tehničnih podatkih.

Izmerjena vrednost CO₂ je bila določena na reprezentativnem motorju po standardiziranem preizkusnem postopku v laboratorijskih pogojih in ne predstavlja izrecne ali implicitne garancije za moč določenega motorja.

Veljavne zahteve za emisije izpušnih plinov se izpolnijo z upoštevanjem v teh navodilih za uporabo opisane pravilne uporabe in vzdrževanja. Pri spremembah na motorju homologacija preneha veljati.

18.4 REACH

REACH je oznaka za direktivo ES o registraciji, evalvaciji, avtorizaciji in omejevanju kemikalij.

Informacije glede izpolnjevanja direktive REACH so na voljo na spletnem naslovu www.stihl.com/reach.

19 Nadomestni deli in dodatni pribor

19.1 Nadomestni deli in dodatni pribor

STIHL Ti simboli označujejo originalne nadomestne dele STIHL in originalni dodatni pribor STIHL.

STIHL priporoča uporabo originalnih nadomestnih delov STIHL in originalnega dodatnega pribora STIHL.

Zanesljivosti, varnosti in ustreznosti nadomestnih delov in dodatnega pribora drugih proizvajalcev STIHL kljub stalnemu opazovanju trga ne more oceniti in STIHL tudi ne more jamčiti za njihovo uporabo.

Originalni nadomestni deli STIHL in originalni dodatni pribor STIHL so na voljo pri pooblaščenem prodajalcu STIHL.

20 Odstranjevanje

20.1 Odstranjevanje vodne črpalke

Informacije o tem, kako zavreči izdelek, dobite pri lokalni upravi ali pooblaščenem trgovcu podjetja STIHL.

Nepravilno odstranjevanje lahko škoduje zdravju in onesnažuje okolje.

- ▶ Izdelke STIHL, vključno z embalažo, pošljite na ustrezno zbirno mesto za recikliranje v skladu z lokalnimi predpisi.
- ▶ Ne odlagajte med gospodinjske odpadke.

21 Izjava EU o skladnosti

21.1 Vodna črpalka STIHL WP 600.0

STIHL Tirol GmbH
Hans Peter Stihl-Straße 5
6336 Langkampfen

Avstrija

na lastno odgovornost izjavlja, da naprava

- vrsta: Vodna črpalka
- nazivna moč: 4,4 kW
- znamka: STIHL
- tip: WP 600.0
- identifikacija serije: VB04

ustreza zadevnim določbam

Direktiv 2000/14/EU, 2006/42/EC, 2011/65/EU in 2014/30/EU ter da je bila razvita in izdelana skladno z različicami naslednjih standardov, veljavnimi na datum proizvodnje: EN 809 in EN 55012.

Pri ugotavljanju izmerjene in zagotovljene ravni zvočne moči smo ravnali skladno z Direktivo 2000/14/EC, Priloga V.

- Izmerjena raven zvočne moči: 100,4 dB(A)
- Zagotovljena raven zvočne moči: 103 dB(A)

Tehnično dokumentacijo hrani podjetje STIHL Tirol GmbH.

Leto izdelave in številka stroja sta navedena na vodni črpalki.

Langkampfen, 08.10.2021

STIHL Tirol GmbH

Za: 

Matthias Fleischer, Vodja oddelka za razvoj izdelkov

Za: 

Sven Zimmermann, glavni vodja oddelka za kakovost

22 Izjava UKCA o skladnosti

22.1 Vodna črpalka STIHL WP 600.0

STIHL Tirol GmbH
Hans Peter Stihl-Straße 5
6336 Langkampfen

Avstrija

na lastno odgovornost izjavlja, da naprava

- vrsta: Vodna črpalka
- nazivna moč: 4,4 kW
- znamka: STIHL
- tip: WP 600.0
- identifikacija serije: VB04

Ustrezne določbe uredb Druženega kraljestva Noise Emission in the Environment by Equipment for use Outdoors Regulations 2001, Supply of Machinery (Safety) Regulations 2008, Electromagnetic Compatibility Regulations 2016 in The Restriction of the Use of Certain Hazardous Substances in Electrical and Electronic Equipment

Regulations 2012 In je bila zasnovana in izdelana v skladu z različnimi naslednjih standardov, ki veljajo na dan izdelave: EN 809 in EN 55012.

Za določitev izmerjene in zajamčene ravni zvočne moči je bilo v skladu s predpisi Združenega kraljestva Noise Emission in the Environment by Equipment for use Outdoors Regulations 2001, Schedule 8 procedura.

- Izmerjena raven zvočne moči: 100,4 dB(A)
- Zagotovljena raven zvočne moči: 103 dB(A)

Tehnično dokumentacijo hrani podjetje STIHL Tirol GmbH.

Leto izdelave in številka stroja sta navedena na vodni črpalki.

Langkampfen, 01.07.2022

STIHL Tirol GmbH

Za:



Matthias Fleischer, Vodja oddelka za razvoj izdelkov

Za:



Sven Zimmermann, glavni vodja oddelka za kakovost

23 Naslovi

www.stihl.com

Содржина

1	Предговор.....	434
2	Информации за ова упатство за употреба.....	434
3	Преглед.....	435
4	Безбедносни упатства.....	436
5	Подгответе ја пумпата за вода за употреба.....	441
6	Приključuvanje na izvor na voda.....	441
7	Polnjenje so gorivo i motorno maslo..	442
8	Startuvanje i gasenje na motorot.....	443

9	Проверете ја пумпата за вода.....	444
10	Работете со пумпата за вода.....	444
11	По работењето.....	444
12	Транспортирање.....	445
13	Чување.....	445
14	Чистење.....	445
15	Одржување.....	445
16	Поправки.....	445
17	Отстранување пречки.....	446
18	Технички податоци.....	447
19	Резервни делови и прибор.....	448
20	Згрижување.....	449
21	ЕЗ Изјава за сообразност.....	449
22	УКСА Изјава за сообразност.....	449
23	Адреси.....	450

1 Предговор

Почитувани корисници,

не радува што се одлучивте за STIHL. Нашите производи се развиени и изработени со врвен квалитет според потребите на нашите корисници. Ова резултира со производи со висока сигурност, дури и при екстремни оптоварувања.

STIHL гарантира врвен квалитет и кај услугите. Нашата специјализирана трговска мрежа нуди стручно советување и комплетна техничка поддршка.

STIHL е експлицитно посветен на одржливо и одговорно користење на природата. Ова упатство за употреба е наменето да Ви помогне да го користите вашиот производ STIHL безбедно и на еколошки начин во текот на долг работен век.

Благодариме за довербата и Ви посакуваме многу задоволство со Вашиот производ STIHL.



Dr. Nikolas Stihl

ВАЖНО! ПРЕД УПОТРЕБА ДА СЕ ПРОЧИТА И ДА СЕ ЗАЧУВА.

2 Информации за ова упатство за употреба

2.1 Применливи документи

Овие упатства за употреба се превод на оригиналните упатства на производителот во

Превод на оригиналното упатство за употреба
000010022_015_MK

Печатено на хартија белена без хлор.
Хартијата може да се рециклира.

© ANDREAS STIHL AG & Co. KG 2024
0478-701-9906-F; V40K24.

согласност со Директивата на ЕУ бр. 2006/42/ЕС.

Се применуваат локалните прописи за безбедност.

- ▶ Покрај ова упатство за употреба, прочитајте, разберете и чувајте ги следните документи:
 - Упатство за употреба и пакување на црево
 - Упатство за употреба за мотор STIHL EHC 605.0/705.0

2.2 Ознаки на предупредувањата во текстот



ПРЕДУПРЕДУВАЊЕ

- Напомената укажува на опасности што може да доведат до тешки повреди или смрт.
 - ▶ Наведените мерки може да спречат тешки повреди или смрт.

УПАТСТВО

- Напомената укажува на опасности што може да доведат до материјални штети.
 - ▶ Наведените мерки може да спречат материјални штети.

2.3 Символи во текстот



Овој симбол се однесува на поглавје во ова упатство за употреба.

3 Преглед

3.1 Пумпа за вода

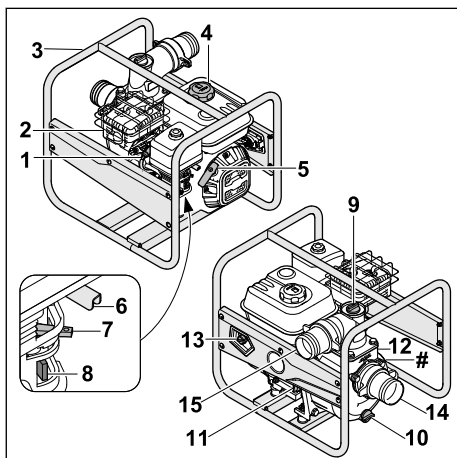

1 Приклучок за свеќичка

Приклучокот за свеќичката го поврзува кабелот за палењето со свеќичката.

2 Ауспух

Ауспухот ги намалува звучните емисии од пумпата за вода.

3 Рамка

Рамката се користи за заштита и транспорт на пумпата за вода.

4 Капаче на резервоарот за гориво

Капачето на резервоарот за гориво го затвора резервоарот за гориво.

5 Рачка за стартување

Рачката за стартување се користи за стартување на моторот.

6 Рачка за гас

Рачката за гас се користи за забрзување на моторот.

7 Рачка за клапната за стартување

Рачката за клапната за стартување се користи за палење на моторот.

8 Славина за гориво

Славината за гориво го прекинува снабдувањето со гориво.

9 Завртка

Завртката го затвора отворот за полнење вода.

10 Завртка

Завртката го затвора отворот за испуштање вода.

11 Предно капаче за моторно масло

Капачето за моторно масло го затвора отворот за полнење моторно масло.

12 Задно капаче за моторно масло

Капачето за моторното масло го затвора отворот за проверка на нивото на маслото.

13 Главен прекинувач

Главниот прекинувач се користи за вклучување и исклучување на моторот.

14 Отвор за вшмукување

Отворот за вшмукување се користи за поврзување на црево за вшмукување.

15 Излезен отвор

Излезниот отвор се користи за поврзување на излезното црево.

Плочка со податоци и број на машината

3.2 Компоненти за поврзување на цревата

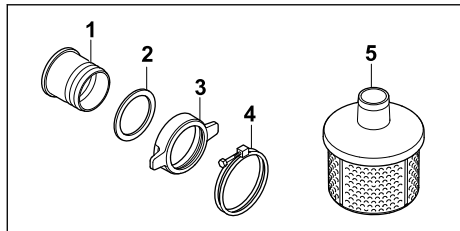

1 Конектори

Конекторот се користи за поврзување на црево.

2 Заптивка

Заптивката го запечатува конекторот.

3 Зглобна завртка

Зглобната навртка го прицврстува приклучокот за пумпата за вода.

4 Стега

Стегата го прицврстува црево на конекторот.

5 Корпа за вшмукување

Корпата за вшмукување ја филтрира вшмуканата вода.

3.3 Симболи

Симболите може да се наоѓаат на пумпата за вода, моторот или вратот за полнење масло и го значат следново:



Вентилот за гориво се отвора или затвора со поместување на регулаторот.



При стартување на ладен мотор, мора да се активира клапната за стартување.



Обрнете внимание на количината на полнење на моторното масло.



Прочитајте, разберете и чувајте го упатството за употреба.



Моторот мора да се наполни со моторно масло пред да се запали.



Овој симбол ја означува рачката за штелување на гас.

4 Безбедносни упатства

4.1 Симболи за предупредување

Предупредувачките симболи на пумпата за вода го означуваат следново:



Почитувајте ги безбедносните напомени и мерки.



Прочитајте, разберете и чувајте го упатството за употреба.



Носете заштита за слухот.



Не вдишувајте издувни гасови.



Да не се допираат жешките површини.



Не полнете гориво ако моторот работи или е загреан.



Држете се на растојание од предметите и држете ги трети лица подалеку.

4.2 Соодветна употреба

Пумпата за вода STIHL WP 600.0 се користи за пумпање пресна вода до максимална височина од 31 m и до максимална длабочина од 7 m. Пумпата за вода може да се користи само како поединечен уред.

Пумпата за вода STIHL WP 600.0 не смее да се користи за следните примени:

- Пумпање на бензин, масло, разредувачи, растворувачи и слични материјали
- Пумпање на киселини, алкалии, бази и слични материјали
- Пумпање на течна храна
- Пумпање на солена вода
- Пумпање на вода со температура над 40°C.

УПАТСТВО

- Локалните прописи и упатства го регулираат повлекувањето на водата од површинските води.
- Почитувајте ги локалните прописи

▲ ПРЕДУПРЕДУВАЊЕ

- Ако пумпата за вода не се користи како што е предвидено, луѓето може да бидат сериозно повредени или убиени и може да настане материјална штета.
 - ▶ Користете ја пумпата за вода како што е опишано во ова упатство за употреба.

4.3 Обврски на корисникот

▲ ПРЕДУПРЕДУВАЊЕ

- Корисниците без обука не можат да ги препознаат или проценат опасностите од пумпата за вода. Корисникот или други лица може да бидат сериозно повредени или да загинат.



- ▶ Прочитајте, разберете и чувајте го упатството за употреба.

- ▶ Ако пумпата за вода се предаде на друго лице: Секогаш треба да се даде и упатството за употреба.
- ▶ Осигурајте се дека корисникот ги исполнува следните услови:
 - Корисникот е одморен.
 - Корисникот е физички, сетилно и ментално способен да работи со пумпата за вода. Доколку корисникот има физички, сетилни или ментални ограничувања, тој смее да работи само под надзор или според упатствата од страна на одговорно лице.
 - Корисникот може да ги препознае и процени опасностите од пумпата за вода.
 - Осигурајте се дека корисникот е полнолетен или дека е обучен за професијата согласно националните регулативи.
 - Корисникот добил насоки од овластениот дилер на STIHL или надлежно лице пред да работи со пумпата за вода првпат.
 - Корисникот не е под влијание на алкохол, лекови или дроги.
- ▶ Ако нешто не ви е јасно: Обратете се кај овластен дистрибутер на STIHL.
- Системот за палење на пумпата за вода генерира електромагнетно поле. Електромагнетното поле може да влијае на срцевите пејсмејкери. Корисникот може да биде сериозно повреден или да загине.

- ▶ Ако корисникот носи пејсмејкер: Осигурајте се дека пејсмејкерот не е засенат.

4.4 Облека и опрема

▲ ПРЕДУПРЕДУВАЊЕ

- Додека работите, долгата коса може да се вовлече во пумпата за вода. Корисникот може сериозно да се повреди.
 - ▶ Врзете ја долгата коса заедно и прицврстете ја така што ќе биде над рамената.
- За време на работата, корисникот може да дојде во контакт со контаминирана вода или вода може да прска од пумпата за вода или цревата. Корисникот може да се повреди.
 - ▶ Носете заштитни очила со соодветна големина. Соодветни заштитни очила се оние тестирани во согласност со стандардот EN 166 или националните регулативи и се комерцијално достапни со соодветна идентификација.
- За време на работата настанува бучава. Бучавата може да го оштети слухот.
 - ▶ Носете заштита за слухот.



- Несоодветната облека може да се заплете во пумпата за вода. Корисникот без соодветна облека може да биде сериозно повреден.
 - ▶ Носете точна облека.
 - ▶ Не носете шалови и накит.
- Ако корисникот носи несоодветни чевли, тој или таа може да се лизне. Корисникот може да се повреди.
 - ▶ Носете цврсти, затворени чевли со фон што не се лизга.

4.5 Работен простор и околина

▲ ПРЕДУПРЕДУВАЊЕ

- Неинволвираните луѓе, децата и животните не можат да ги препознаат или проценат опасностите од пумпата за вода. Лицата, децата и животните во близина може да бидат сериозно повредени и може да се предизвика материјална штета.
 - ▶ Чувајте ги подалеку од работната област лицата, децата и животните во близина.
 - ▶ Не оставајте ја пумпата за вода без надзор.

- ▶ Осигурајте се децата да не играат со пумпата за вода.
- Кога моторот работи, од ауспухот излегуваат жешки издувни гасови. Жешките издувни гасови може да запалат лесно запаливи материјали и да предизвикаат пожар.
 - ▶ Чадот од издувните гасови треба да биде подалеку од лесно запаливи материјали.

4.6 Безбедна состојба

- Пумпата за вода е во безбедна состојба доколку се исполнети следниве услови:
- Пумпата за вода е неоштетена.
 - Од пумпата за вода не излегува гориво.
 - Капачето на резервоарот за гориво е затворено.
 - Пумпата за вода е чиста.
 - Контролите работат и не се модифицирани.
 - Прикачени се црева кои се погодни за употреба на пумпи за вода.
 - Цревата се правилно монтирани.
 - Прикачени се оригинални STIHL додатоци за оваа пумпа за вода.
 - Додатоците се правилно монтирани.

▲ ПРЕДУПРЕДУВАЊЕ

- Во небезбедна состојба, компонентите повеќе не функционираат правилно, безбедносните уреди може да бидат оневозможени и може да истекува гориво. Луѓето може да бидат тешко повредени или да загинат.
 - ▶ Работете со неоштетена пумпа за вода.
 - ▶ Ако тече гориво од пумпата за вода: Не работете со пумпата за вода и обратете се кај овластен дистрибутер на STIHL.
 - ▶ Затворете го капачето на резервоарот за гориво.
 - ▶ Ако пумпата за вода е валкана: Искристете ја пумпата за вода.
 - ▶ Не менувајте ја пумпата за вода.
 - ▶ Ако контролите не работат: Не работете со пумпата за вода.
 - ▶ Приклучете само црева што се погодни за употреба на пумпи за вода.
 - ▶ Прикачете оригинален STIHL прибор за оваа пумпа за вода.
 - ▶ Прикачувајте ги цревата и додатоците како што е опишано во ова упатство за употреба или во упатството за употреба на додатоците.
 - ▶ Не ставајте предмети во отворите на пумпата за вода.
- Горивото што се користи за оваа пумпа за вода е бензин. Бензинот е исклучително запалив. Ако бензинот стапи во контакт со отворен пламен или врели предмети, може да предизвика пожар или експлозија. Луѓето може да бидат сериозно повредени или да загинат и може да се предизвика материјална штета.
 - ▶ Заштитете го бензинот од топлина и оган.
 - ▶ Не истурајте бензин.
 - ▶ Ако се истури бензин: Избришете го бензинот со крпа и обидете се да го запалите моторот само кога сите делови од пумпата за вода и областа околу пумпата за вода се суви.
 - ▶ Не пушете.
 - ▶ Не полнете гориво во близина на отворен оган.
 - ▶ Пред да ставате гориво изгаснете го моторот и почекајте да се олади.
 - ▶ Ако резервоарот треба да се испразни: Правете го тоа на отворено.
 - ▶ Палете го моторот најмалку 3 m од местото на полнење гориво.
 - ▶ Никогаш не чувајте ја пумпата за вода во затворен простор со бензин во резервоарот.
- Вдишување на испарувачки гасови од бензинот може да предизвика труење.
 - ▶ Не вдишувајте испарувачки гасови.
 - ▶ Полнете гориво на добро проветрено место.
- Пумпата за вода се загрева додека работи. Бензинот тогаш се шири и може да се зголеми притисокот во резервоарот за бензин. Ако капачето на резервоарот е отворено, бензинот може да прска надвор. Бензинот што прска може да се запали. Корисникот може сериозно да се повреди.
 - ▶ Прво оставете ја пумпата за вода да се излади, а потоа отворете го капачето на резервоарот за гориво.
- Облеката што доаѓа во контакт со бензинот е лесно запалива. Луѓето може да бидат сериозно повредени или да загинат и може да се предизвика материјална штета.

4.7 Гориво и полнење

▲ ПРЕДУПРЕДУВАЊЕ

- Горивото што се користи за оваа пумпа за вода е бензин. Бензинот е исклучително запалив. Ако бензинот стапи во контакт со отворен пламен или врели предмети, може да предизвика пожар или експлозија. Луѓето може да бидат сериозно повредени или да загинат и може да се предизвика материјална штета.
 - ▶ Заштитете го бензинот од топлина и оган.
 - ▶ Не истурајте бензин.
 - ▶ Ако се истури бензин: Избришете го бензинот со крпа и обидете се да го запалите моторот само кога сите делови од пумпата за вода и областа околу пумпата за вода се суви.
 - ▶ Не пушете.
 - ▶ Не полнете гориво во близина на отворен оган.
 - ▶ Пред да ставате гориво изгаснете го моторот и почекајте да се олади.
 - ▶ Ако резервоарот треба да се испразни: Правете го тоа на отворено.
 - ▶ Палете го моторот најмалку 3 m од местото на полнење гориво.
 - ▶ Никогаш не чувајте ја пумпата за вода во затворен простор со бензин во резервоарот.
- Вдишување на испарувачки гасови од бензинот може да предизвика труење.
 - ▶ Не вдишувајте испарувачки гасови.
 - ▶ Полнете гориво на добро проветрено место.
- Пумпата за вода се загрева додека работи. Бензинот тогаш се шири и може да се зголеми притисокот во резервоарот за бензин. Ако капачето на резервоарот е отворено, бензинот може да прска надвор. Бензинот што прска може да се запали. Корисникот може сериозно да се повреди.
 - ▶ Прво оставете ја пумпата за вода да се излади, а потоа отворете го капачето на резервоарот за гориво.
- Облеката што доаѓа во контакт со бензинот е лесно запалива. Луѓето може да бидат сериозно повредени или да загинат и може да се предизвика материјална штета.

- ▶ Ако облека дојде во контакт со бензин: Соблечете ја.
- Бензинот може да ја загади животната средина.
 - ▶ Не истурајте гориво.
 - ▶ Фрлете го бензинот во согласност со прописите и на еколошки начин.
- Ако бензинот дојде во контакт со кожата или очите, може да предизвика иритација.
 - ▶ Избегнувајте контакт со бензин.
 - ▶ Ако дојде во контакт со кожата: Измијте ги погодените области на кожата со многу сапун и вода.
 - ▶ Ако дојде во контакт со очите: Исплакнете ги очите со многу вода најмалку 15 минути и консултирајте се со лекар.
- Системот за палење на пумпата за вода произведува искри. Во многу запаливи или експлозивни средини може да излетаат искри и да предизвикаат пожари и експлозии. Луѓето може да бидат сериозно повредени или да загинат и може да се предизвика материјална штета.
 - ▶ Користете свеќички опишани во ова упатство за употреба.
 - ▶ Зашрафете ја свеќичката и цврсто затегнете ја.
 - ▶ Цврсто притиснете го приклучокот за свеќичката.
- Ако пумпата за вода е наполнета со бензин што не е соодветен за моторот, може да се оштети пумпата за вода.
 - ▶ Ставајте свежо брендирано гориво (безоловен бензин).
 - ▶ Следете ги спецификациите во упатството за употреба на моторот.

4.8 Работење

▲ ПРЕДУПРЕДУВАЊЕ

- Ако корисникот не го стартува моторот правилно, корисникот може да ја изгуби контролата над пумпата за вода. Корисникот може сериозно да се повреди.
 - ▶ Запалете го моторот како што е опишано во ова упатство за употреба.
- Ако пумпата за вода се користи без прикачени црева, корисникот може случајно да ги стави рацете во отворот за вшмукување и излезниот отвор. Корисникот може сериозно да се повреди.
 - ▶ Работете со пумпата за вода само со прикачени црева.
 - ▶ Не ставајте ги рацете во отворот за вшмукување или отворот за излез.
- Кога моторот работи, се создаваат издувни гасови. Вдишување на издувни гасови може да предизвика труење.
 - ▶ Не вдишувајте издувни гасови.



- ▶ Работете со пумпата за вода на добро проветрено место.
- ▶ Не работете во бунар со пумпата за вода.
- ▶ Ако чувствувате гадење, главоболка, нарушување на видот, нарушување на слухот или вртоглавица: Престанете да работите и отидете на лекар.
- Ако корисникот носи штитник од бучава кога моторот работи, тој може да ги слуша и проценува звуците во ограничен степен.
 - ▶ Работете смилено и внимателно.
- Ако пумпата за вода се промени или се однесува невообичаено за време на работата, пумпата за вода може да биде во небезбедна состојба. Луѓето може да бидат тешко повредени и може да се предизвика материјална штета.
 - ▶ Прекинете ја работата и обратете се кај овластен дистрибутер на STIHL.
- Водата може да замрзне на земја и во компонентите на пумпата за вода на температури под 0 °C. Корисникот може да се лизне, да падне и да биде сериозно повреден. Може да дојде до имотна штета.
 - ▶ Не користете пумпа за вода на температури под 0°C.
- Ако се повлече црево за вшмукување или притисочното црево, пумпата за вода може да се помести и да падне. Може да дојде до имотна штета.
 - ▶ Не влечете го црево за вшмукување или црево за притисок.
- Ако пумпата за вода е поставена на косина, нерамна или неасфалтирана површина, таа може да се помести и да падне. Може да дојде до имотна штета.
 - ▶ Поставете ја пумпата за вода на хоризонтална, рамна и поплочена површина.
 - ▶ Наместете ја пумпата за вода така што нема да се поместува.
- Лесно запаливи и експлозивни течности што се вшмукуваат може да предизвикаат пожари и експлозии. Луѓето може да бидат сериозно повредени или да загинат и може да се предизвика материјална штета.
 - ▶ Не вшмукувајте и не исфрлајте лесно запаливи или експлозивни течности.

- Надразнувачките, корозивни и отровни течности што се вшмукуваат може да го загорат здравјето и да ги оштетат компонентите на пумпата за вода. Луѓето може да бидат сериозно повредени или да загинаат и може да се предизвика материјална штета.
 - ▶ Не вшмукувајте и не исфрлајте иритирачки, корозивни или токсични течности.
- Пумпата за вода не е без бактерии и не е безбедна за храна. Доколку се вшмукува течна храна, таа ќе се контаминира.
 - ▶ Не вшмукувајте и не исфрлајте течна храна.
- Ако пумпата за вода не се наполни со вода пред да го запали моторот, пумпата за вода може да се оштети.
 - ▶ Наполнете ја пумпата за вода со вода пред да го запалите моторот.
- Ако корпата за вшмукување не е монтирана, пумпата за вода може да вшмука разни предмети. Пумпата за вода може да се запиши или да се оштети.
 - ▶ Инсталирајте корпа за вшмукување.
- Моторот на пумпата за вода не е водоотпорен. Ако пумпата за вода се стави во вода, моторот може да се оштети.
 - ▶ Работете со пумпата за вода на суво место.
- Неправилно поставените црева може да се оштетат и луѓето да се сопнат од нив. Може да се повредат луѓе и да се оштетат цревата.
 - ▶ Поставете ги и означете ги цревата на таков начин што луѓето нема да може да се сопнат од нив.
 - ▶ Поставете ги цревата така што нема да се затегнати или заплеткани.
 - ▶ Поставете ги цревата така што тие да не се оштетат, превиткуваат, смачкаат или извалкаат.
 - ▶ Заштитете ги цревата од топлина, масло и хемикалии.
- Ако луѓето седат или стојат на пумпата за вода, тие можат да дојдат во контакт со жешките делови на уредот и да бидат сериозно повредени. Ако се стават предмети на пумпата за вода, тие може да паднат и луѓето да бидат сериозно повредени.
 - ▶ Не седете или стојте на пумпата за вода.
 - ▶ Не оставајте предмети на пумпата за вода.

4.9 Транспортирање

▲ ПРЕДУПРЕДУВАЊЕ

- Пумпата за вода може да се преврти или да се помести за време на транспортот. Луѓето може да бидат повредени и може да се предизвика материјална штета.
 - ▶ Изгасете го моторот.
 - ▶ Прицврстете ја пумпата за вода со каиши за затегнување, ремени или мрежа, така што нема да може да се преврти или придвижи.
- По гасење на моторот, ауспухот и моторот може да бидат жешки. Корисникот може да се изгори.
 - ▶ Носете ја пумпата за вода на Рамка така што Ауспухот да покажува подалеку од телото.
- Водата може да замрзне во компонентите на пумпата за вода на температури под 0°C. Пумпата за вода може да се оштети.
 - ▶ Испразнете ја пумпата за вода.

4.10 Чување

▲ ПРЕДУПРЕДУВАЊЕ

- Децата не можат да ги препознаат или проценат опасностите од пумпата за вода. Децата може тешко да се повредат.
 - ▶ Изгасете го моторот.
 - ▶ Чувајте ја пумпата за вода вон дофат на деца.
- Електричните контакти на пумпата за вода и металните компоненти може да кородираат поради влага. Пумпата за вода може да се оштети.
 - ▶ Чувајте ја пумпата за вода чиста и сува.
- Водата може да замрзне во компонентите на пумпата за вода на температури под 0°C. Пумпата за вода може да се оштети.
 - ▶ Испразнете ја пумпата за вода.

4.11 Чистење, одржување и поправка

▲ ПРЕДУПРЕДУВАЊЕ







- Ако моторот работи за време на чистење, одржување или поправка, пумпата за вода може да се вклучи ненамерно. Луѓето може да бидат тешко повредени и може да се предизвика материјална штета.
 - ▶ Изгасете го моторот.
- По гасење на моторот, ауспухот и моторот може да бидат жешки. Луѓето може да се изгорат.

- ▶ Почекајте да се изладат ауспухот и моторот.
- Јаките детергенти, чистењето со млаз вода под притисок или со остри предмети може да ја оштетат пумпата за вода или цревата. Ако пумпата за вода или цревата не се исчистат правилно, компонентите може повеќе да не функционираат правилно и безбедносните уреди може да се оневозможат. Луѓето може да бидат тешко повредени.
 - ▶ Чистете ја пумпата за вода како што е опишано во ова упатство за употреба.
 - ▶ Чистете ги цревата како што е опишано во ова упатство за употреба.
- Ако пумпата за вода или цревата не се одржуваат или поправаат како што е опишано во ова упатство, компонентите може повеќе да не функционираат правилно и безбедносните уреди може да се оневозможат. Луѓето може да бидат тешко повредени или да загинат.
 - ▶ Одржувајте ја или поправете ја пумпата за вода како што е опишано во ова упатство за употреба.
 - ▶ Одржувајте ги цревата како што е опишано во упатството за употреба за цревата што се користат.

5 Подгответе ја пумпата за вода за употреба

5.1 Подгответе ја пумпата за вода за употреба

Пред да започнете со работа, мора да се извршат следните чекори:

- ▶ Отстранете го материјалот за пакување и бравите за транспорт.
- ▶ Проверете дали пумпата за вода е во безбедна состојба  4.6.
- ▶ Исчистете ја пумпата за вода,  14.1.
- ▶ Поврзете ја пумпата за вода со извор на вода  6.1.
- ▶ Наполнете го кукиштето на пумпата за вода со вода  6.2.
- ▶ Ставете гориво во пумпата за вода,  7.1.
- ▶ Ставете моторно масло,  7.2
- ▶ Проверете ги контролите,  9.1.
- ▶ Ако не може да се извршат чекорите: Не користете ја пумпата за вода и консултирајте се со специјализиран продавач на STIHL.

6 Приклучување на извор на вода

6.1 Поврзување на пумпата за вода со извор на вода

Пумпата за вода може да вшмукува вода од буриња за дожд, цистерни и проточна или стоечка вода.

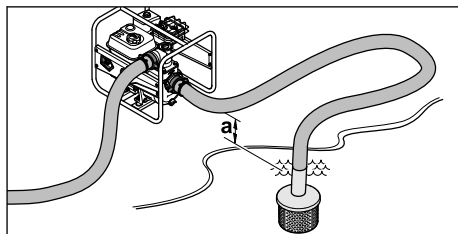

За да може водата да се вшмукува, висинската разлика помеѓу пумпата за вода и изворот на вода не смее да ја надмине максималната висина на вшмукување (a)  18.

Црево за вшмукување мора да биде самостојно стабилно за да се спречи негово колабирање под негативен притисок.

Мора да се користи корпата за вшмукување.

Монтирање приклучоци за црева

- ▶ Изгасете го моторот.

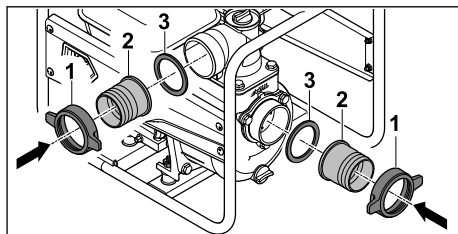

- ▶ Зашрафете ги спојните завртки (1) заедно со конекторите (2) и заптивката (3).

Приклучување на цревата

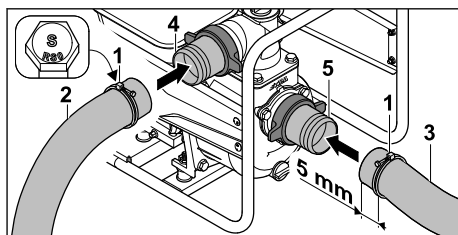

- ▶ Ставете ги стегите (1) на цревето за притисок (2) и на цревето за вшмукување (3).
- ▶ Вметнете го цревето за притисок (2) преку конекторот (4).
- ▶ Вметнете го цревето за вшмукување (3) преку конекторот (5).

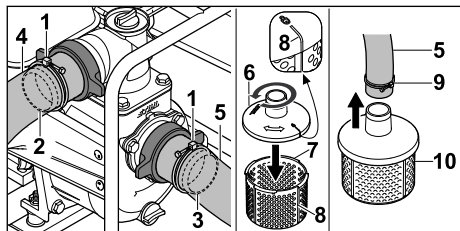

- ▶ Поставете ги стегите за затегнување (1) централно над отпорните ребра на конекторите (2 и 3).
- ▶ Цврсто затегнете ги завртките на затегнувачките стеги (1). Цревето за притисок (4) и цревето за вшмукување (5) се цврсто поврзани со пумпата за вода.
- ▶ Наместете го горниот дел од корпата за вшмукување (6) на долниот дел од корпата за вшмукување (7) и завртете го спротивно од стрелките на часовникот додека ознаките (8) на горниот дел (6) и долниот дел (7) не се усогласат.
- ▶ Горниот дел (6) и долниот дел (7) на корпата за вшмукување се цврсто поврзани еден со друг.
- ▶ Ставете ја стегата (9) на другиот крај на цревето за вшмукување (5).
- ▶ Ставете го другиот крај на цревето за вшмукување (5) преку конекторот на корпата за вшмукување (10).
- ▶ Порамнете ја стегата (9) во средината на конекторот на корпата за вшмукување (10).
- ▶ Цврсто затегнете ја завртката на стегата (10). Корпата за вшмукување (10) е цврсто поврзана со цревето за вшмукување (5).
- ▶ Закачете ја корпата за вшмукување (10) во изворот на вода така што корпата за вшмукување (10) не го допира подот.



ПРЕДУПРЕДУВАЊЕ

- Не одделувајте ја пумпата за вода од изворот на вода за време на работата и не дозволувајте да работи на празно. Работењето без целосно пополнето кукиште може сериозно да ја оштети пумпата за вода.

6.2 Полнење на кукиштето на пумпата за вода со вода

УПАТСТВО

- Во состојба на испорака, не се полни вода во кукиштето на пумпата за вода. За да може водата да се вшмукува и да се пумпа низ цревата, пумпата за вода мора да се наполни со вода. Палењето на моторот без или со премалку вода во кукиштето на пумпата за вода може да ја оштети пумпата за вода.
 - ▶ Пред процесот на стартување, наполнете вода во кукиштето на пумпата за вода.

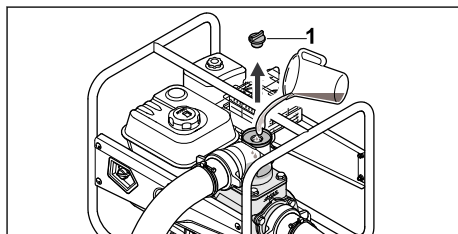

- ▶ Вртете ја завртката (1) спротивно од стрелките на часовникот додека завртката (1) не се извади.
- ▶ Наполнете го кукиштето на пумпата за вода со најмалку 2,5 литри вода.
- ▶ Наместете ја завртката (1).
- ▶ Вртете ја завртката (1) во насока на стрелките на часовникот и цврсто затегнете ја со рака.

7 Полнење со гориво и моторно масло

7.1 Полнење на пумпата за вода со гориво

УПАТСТВО

- Ако пумпата за вода не се наполни со соодветното гориво, пумпата за вода може да се оштети.
 - ▶ Следете го упатството за употреба на моторот.
- ▶ Изгасете го моторот.
- ▶ Ставете ја пумпата за вода на рамна површина со капачето на резервоарот за гориво свртено нагоре.
- ▶ Со влажна крпа исчистете ја областа околу капачето на резервоарот за гориво.

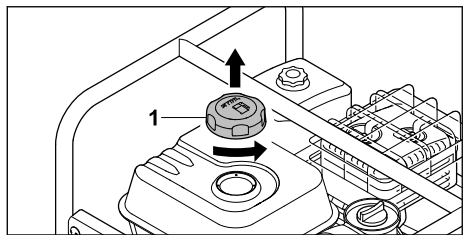

- ▶ Вртете го капачето на резервоарот за гориво (1) спротивно од стрелките на часовникот додека не се извади целосно.
- ▶ Извадете го капачето на резервоарот за гориво (1).
- ▶ Наполнете гориво без пролевање со растојание од најмалку 15 mm до работ на резервоарот за гориво.

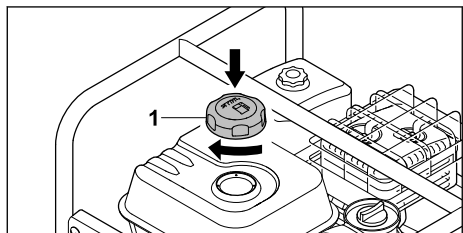

- ▶ Ставете го капачето (1) на резервоарот за гориво.
- ▶ Свртете го капачето на резервоарот за гориво (1) во насока на стрелките на часовникот и цврсто затегнете го со рака. Резервоарот за гориво е затворен.

7.2 Ставање моторно масло

Моторното масло го подмачкува и го лади моторот.

Спецификациите за моторното масло и количината на масло ќе ги најдете во упатството за употреба на моторот.

УПАТСТВО

- Кога пумпата се доставува, во неа нема моторно масло. Палењето на моторот без или со премалку моторно масло може да ја оштети пумпата за вода.
 - ▶ Проверувајте го нивото на моторно масло пред секое палење и, ако е потребно, пополнете моторно масло.
- ▶ Полнете моторно масло како што е наведено во упатството за употреба на моторот.

8 Стартување и гаснење на моторот

8.1 Стартување на моторот

- ▶ Ставете ја пумпата за вода на рамна површина.

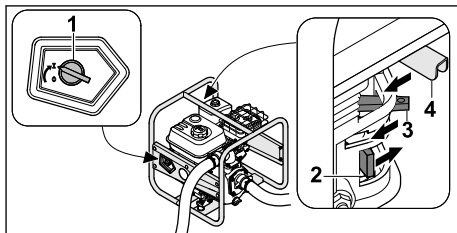

- ▶ Свртете го главниот прекинувач (1) на I.
- ▶ Поместете ја славината за гориво (2) во правец на стрелката.
- ▶ Поместете ја рачката на клапната (3) во насока на стрелката.
- ▶ Поместете ја рачката за гас (4) во правец на стрелката.

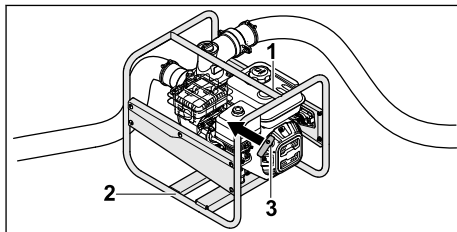

- ▶ Притиснете ја пумпата за вода со левата рака на горната рамка (1) и со десната нога стапнете на долната рамка (2).
- ▶ Полека повлечете ја рачката на starterот (3) со десната рака додека не почувствувате отпор.
- ▶ Брзо повлечете и вратете ја рачката на starterот (3) додека не запали моторот.
- ▶ Вратете ја рачката за клапната назад за да спречите загушување на моторот.

8.2 Гасење на моторот

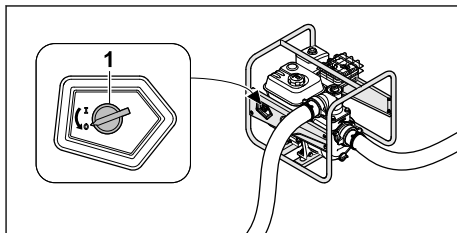

- ▶ Свртете го главниот прекинувач (1) на 0. Моторот се гаси.

9 Проверете ја пумпата за вода

9.1 Проверка на контролите

- ▶ Стартувајте го моторот.
- ▶ Свртете го главниот прекинувач на 0. Моторот се гаси.
- ▶ Ако моторот не се исклучи:
 - ▶ Затворете ја славината за гориво и не користете ја пумпата за вода и контактирајте со специјализиран продавач на STIHL. Главниот прекинувач е неисправен.

10 Работете со пумпата за вода

10.1 Обезбедете ја пумпата за вода

- ▶ Наместете ја пумпата за вода така што нема да се поместува.

10.2 Поставување на цревето за вшмукување

За да се осигурите дека навојното поврзување на отворот за вшмукување не е подложено на прекумерно напрегање и дека заптивката не е притисната или преместена, ставете соодветен предмет под цревето за вшмукување.

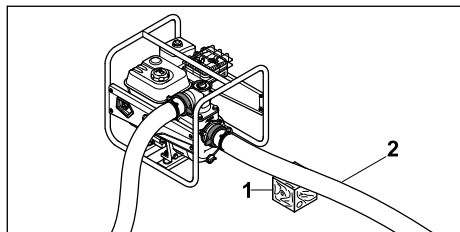

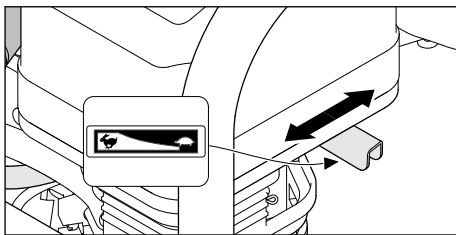

- ▶ Ставете соодветен предмет (1) под цревето за вшмукување (2) така што ќе биде право и да нема да е свиткано.

10.3 Пумпање



Моќноста на пумпата може да се прилагоди со прилагодување на рачката за гас.

- ▶ Поместете ја рачката за гас во положба : Моќноста на пумпата се намалува.
- ▶ Поместете ја рачката за гас во положба : Моќноста на пумпата се зголемува.

11 По работењето

11.1 Кога ќе завршите со работата

- ▶ Поврзете ја пумпата за вода со извор на вода за да не може да се вшмука песок или нечистотија.
- ▶ Стартувајте го моторот. Песокот и нечистотијата ќе се исплакнат од пумпата за вода и цревата.
- ▶ Изгасете го моторот.
- ▶ Оставете ја пумпата за вода да се излади.

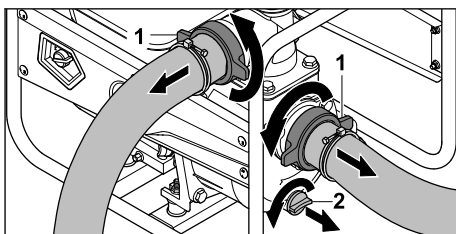

- ▶ Одвртете ги спојните навртки (1). Цревата се демонтаираат.
- ▶ Вртете ја завртката (2) спротивно од стрелките на часовникот додека завртката (2) не се извади. Водата тече од пумпата за вода.
- ▶ Навалете ја пумпата за вода напред да ја испразните целосно.
- ▶ Поставете ја завртката (2).
- ▶ Свртете ја завртката (2) во насока на стрелките на часовникот и цврсто затегнете ја со рака.
- ▶ Ако пумпата за вода е влажна: Оставете ја пумпата за вода да се исуши.
- ▶ Исклучете ја пумпата за вода.

12 Транспортирање

12.1 Транспортирање на пумпата за вода

- ▶ Изгасете го моторот.

Носете пумпа за вода

- ▶ Носете ја пумпата за вода на Рамка така што Ауспухот да покажува подалеку од телото.

Транспортирање на пумпата за вода во возило

- ▶ Прицврстете ја пумпата за вода во исправена положба така што пумпата за вода не може да се преврти или да се движи.

13 Чување

13.1 Складирање на пумпата за вода

- ▶ Изгасете го моторот.
- ▶ Чувајте ја пумпата за вода на таков начин што ќе бидат исполнети следниве услови:
 - Пумпата за вода не може да се преврти или да се движи.
 - Пумпата за вода е надвор од дофат на деца.
 - Пумпата за вода е чиста и сува.
 - Температурата на складирање е -20°C до $+60^{\circ}\text{C}$.
- ▶ Ако пумпата за вода се чува подолго од 30 дена:
 - ▶ Отворете го капачето на резервоарот за гориво.
 - ▶ Испразнете го резервоарот за гориво.
 - ▶ Затворете го резервоарот за гориво.

14 Чистење

14.1 Чистење на пумпата за вода

- ▶ Изгасете го моторот.
- ▶ Оставете ја пумпата за вода да се излади.
- ▶ Исчистете ја пумпата за вода со влажна крпа или отстранувач на смола STIHL.
- ▶ Исчистете ги отворите за вентилација со четка.

14.2 Чистење на корпата за вшмукување

- ▶ Изгасете го моторот.

- ▶ Исплакнете ја корпата за вшмукување под проточна вода.

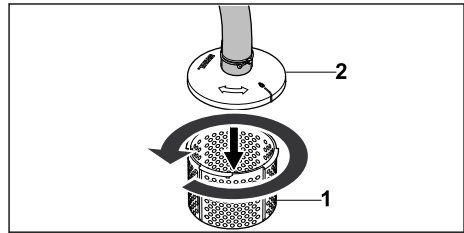

- ▶ Ако има посериозна нечистотија, олабавете го долниот дел (1) од горниот дел на корпата за вшмукување (2) со вртење спротивно од стрелките на часовникот и извадете ја и исплакнете ја одвнатре со проточна вода.

14.3 Чистење на цревата

- ▶ Изгасете го моторот.
- ▶ Исчистете ги цревата со влажна крпа.
- ▶ Исплакнете ги цревата со вода.

15 Одржување

15.1 Интервали за одржување

Интервалите за одржување зависат од условите на околината и од работните услови. STIHL ги препорачува следните интервали за одржување:

Мотор

- ▶ Одржувајте го моторот, како што е наведено во упатството за употреба на моторот.

пумпа за вода

- ▶ Проверувајте ја пумпата за вода еднаш годишно, кај овластен дистрибутер на STIHL.

16 Поправки

16.1 Поправка на пумпата за вода

Корисникот не може сам да ја поправи пумпата за вода.

- ▶ Ако пумпата за вода е оштетена: Не користете ја пумпата за вода и консултирајте се со специјализиран продавач на STIHL.

17 Отстранување пречки

17.1 Отстранете ги проблемите со пумпата за вода

Пречка	Причина	Решение
Моторот не се пали.	Нема доволно гориво во резервоарот.	▶ Додадете гориво во пумпата за вода.
	Карбураторот е премногу жижок.	▶ Оставете ја пумпата за вода да се излади.
	Карбураторот е замрзнат.	▶ Остајте пумпата за вода за загрее.
	Главниот прекинувач е во позиција 0.	▶ Притиснете го главниот прекинувач.
	Лошо, нечисто или старо гориво во резервоарот.	▶ Користете свежо премиум гориво (безоловен бензин). ▶ Исчистете го карбураторот. ▶ Исчистете ги доводите за гориво.
	Приклучокот за свеќичката е извлечен од свеќичката или кабелот за палење е лошо вметнат во приклучокот.	▶ Исчистете или заменете ја свеќичката. ▶ Проверете ја врската помеѓу кабелот за палење и приклучокот.
	Свеќичката е натрупана саѓи или е несоодветно растојанието на електродата.	▶ Исчистете или заменете ја свеќичката. ▶ Прилагодете го растојанието помеѓу електродите.
	Моторот се задуши.	▶ Одвртете ја и исушете ја свеќичката, поставете го главниот прекинувач на 0 и повлечете го кабелот за стартување неколку пати со одвртена свеќичка.
	Филтерот за воздух е валкан.	▶ Исчистете го или заменете го филтерот за воздух.
	Нивото на масло во моторот е мало.	▶ Наполнете го моторното масло.
Моторот тешко се пали или работи слабо.	Во резервоарот за гориво и во карбураторот има вода или карбураторот е затнат.	▶ Испразнете го резервоарот за гориво, исчистете го доводот на гориво и карбураторот.
	Резервоарот за гориво е нечист.	▶ Исчистете го резервоарот за гориво.
	Свеќичката е замастена.	▶ Исчистете или заменете ја свеќичката.
	Користено е погрешно гориво.	▶ Проверете го горивото.
	Филтерот за воздух е валкан.	▶ Исчистете го или заменете го филтерот за воздух.
Моторот грее.	Отворите за ладење се нечисти.	▶ Да се исчистат отворите за ладење.
Моторот работи нестабилно.	Користено е погрешно гориво.	▶ Проверете го горивото.

Пречка	Причина	Решение
	Нема доволно гориво во резервоарот.	▶ Додадете гориво во пумпата за вода.
	Филтерот за воздух е валкан.	▶ Исчистете го или заменете го филтерот за воздух.
Моторот се исклучува за време на работата.	Нивото на маслото во моторот е прениско и сензорот за притисок на маслото го исклучува моторот.	▶ Наполнете го моторното масло.
	Нема доволно гориво во резервоарот.	▶ Додадете гориво во пумпата за вода.
Силен развој на чад.	Нивото на маслото во моторот е превисоко.	▶ Исчедете го моторното масло.
	Филтерот за воздух е валкан.	▶ Исчистете го или заменете го филтерот за воздух.
Вибрациите за време на работата се премногу силни.	Амортизерите за вибрации се истрошени.	▶ Заменете го амортизерот за вибрации.
Пумпата за вода не пумпа вода.	Кошницата за вшмукување или цревата се затнати.	▶ Исчистете ја кошницата за вшмукување и цревата.
	Има недостиг на вода.	▶ Погрижете се да имате доволно количество вода.
	Во пумпата за вода нема вода.	▶ Поврзете ја пумпата за вода со извор на вода. ▶ Наполнете ја пумпата за вода со вода.
	Надмината е максималната висина на подигнување или максималната висина на вшмукување.	▶ Одржувајте ја максималната висина на подигнување или максималната висина на вшмукување.  18
	Црево за вшмукување се собра.	▶ Користете самостабилно црево за вшмукување.
	Црево за вшмукување протекува или не е правилно поврзано.	▶ Проверете го црево за вшмукување и поврзувањето.

18 Технички податоци

18.1 Пумпа за вода STIHL WP 600.0

- Работна зафатнина: 212 cm³
- Моќност (P) според ISO 8893: 4,4 kW
- Брзина под оптоварување (n): 3600 /мин
- Максимална брзина при празен од (n₀): 3850 /мин
- Тежина (m) со празен резервоар за гориво: 29 kg

- Максимален капацитет на резервоарот за гориво: 3,6 dm³ (3,6 l)
- Дијаметар на приклучок: 76 mm (3“)
- Максимална висина на подигнување: 31 m
- Максимална висина на вшмукување: 7 m

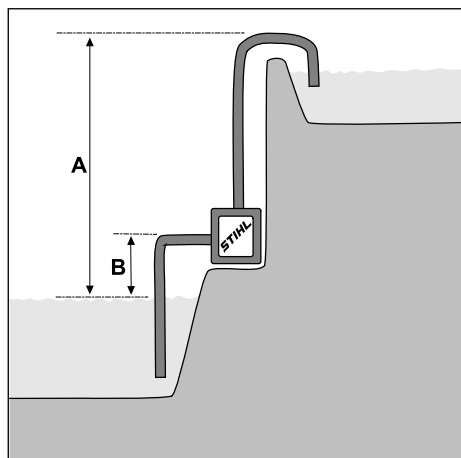

A = висина на подигнување, B = висина на вшмукување

- Максимален капацитет на испорака (V_{max}): 63 m³/h

Капацитетот на испорака зависи од висината на подигнување.

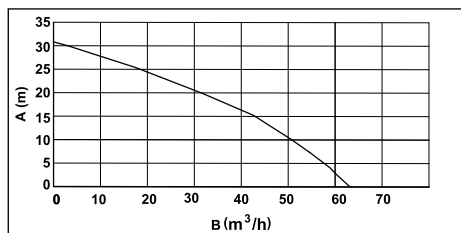

A = висина на подигнување, B = капацитет на испорака

Димензии на уредот

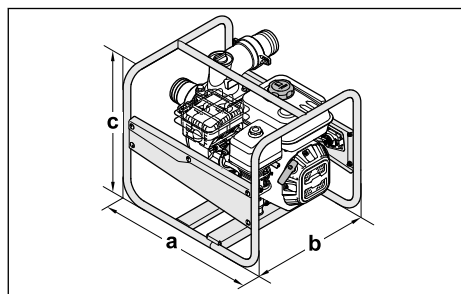

a = 54 cm, b = 44 cm, c = 45 cm

18.2 Звучни вредности

Вредноста K за нормираното ниво на бучава на работно место изнесува 3 dB(A).

Вредноста K за ниво на бучава изнесува 3 dB(A).

- Нормирано ниво на бучава L_{pA} измерено според ISO 20361: 87 dB(A)
- Ниво на бучава во околината L_{WA} измерено според 2000/14/EC: 100,4 dB(A)
- Нормирано ниво на бучава во околината L_{WA} гарантирано според 2000/14/EC: 103 dB(A)

18.3 Вредност на емисијата на издувни гасови

Вредноста на CO₂ што е измерена при постапката на хомологација во ЕУ наведена е на www.stihl.com/co2 во техничките податоци за производот.

Измерената вредност на CO₂ е утврдена на репрезентативен мотор според нормирана постапка на проверка во лабораториски услови и не претставува експлицитна или подразбирачка гаранција во врска со перформансите на одреден мотор.

Важечките прописи во врска со емисијата на издувни гасови ќе бидат исполнети доколку се придржувате до наменската употреба и одржувањето што се опишани во ова упатство за употреба. При измени на моторот престанува дозволата за употреба.

18.4 REACH

Со REACH се означува прописот на Европската Заедница (EG) во врска со регистрирање, проценување и одобрување хемикалии.

Информации за исполнувањето на прописот REACH се достапни на www.stihl.com/reach.

19 Резервни делови и прибор

19.1 Резервни делови и прибор

STIHL Овие симболи ги означуваат оригиналните резервни делови  и оригиналниот прибор STIHL.

STIHL препорачува да се користат оригинални резервни делови STIHL и оригинален прибор STIHL.

И покрај постојаното набљудување на пазарот, STIHL не може да ги процени резервните делови и прибор од други производители во однос на сигурноста, безбедноста и соодветноста и STIHL не може да гарантира за нивната употреба.

Оригиналните резервни делови STIHL и оригиналниот прибор STIHL се достапни кај специјализиран продавач на STIHL.

20 Згрижување

20.1 Отстранување на пумпата за вода

Информациите за фрлање може да ги добиете кај локалното седиште или од овластениот застапник на STIHL.

Неправилното фрлање може да биде штетно по здравјето и да ја загади животната средина.

- ▶ Производите на STIHL, вклучувајќи го и пакувањето, треба да се достават до соодветното место за собирање за рециклирање, во согласност со локалните прописи.
- ▶ Не фрлајте со отпад од домаќинството.

21 ЕЗ Изјава за сообразност

21.1 Пумпа за вода STIHL WP 600.0

STIHL Tirol GmbH
Hans Peter Stihl-Strasse 5
6336 Langkampfen

Австрија

со целосна одговорност изјавува дека

- Тип: пумпа за вода
- Номинална моќност: 4,4 kW
- Марка: STIHL
- Тип: WP 600.0
- Број на серијата: VB04

е во согласност со релевантните одредби на директивите 2000/14/EU, 2006/42/EC, 2011/65/EU и 2014/30/EU и е дизајнирана и произведена во согласност со верзиите на следните стандарди кои важат за датумот на производство: EN 809 и EN 55012.

За да се утврди измереното и загарантираното нормирано ниво на бучава

во околината, постапката беше во согласност со Директивата 2000/14/EC, анекс V.

- Измерено нормирано ниво на бучава во околината: 100,4 dB(A)
- Гарантирано нормирано ниво на бучава во околината: 103 dB(A)

Техничките документи се чуваат кај STIHL Tirol GmbH.

Годината на производство и бројот на машината се наведени на пумпата за вода.

Langkampfen, 08.10.2021

STIHL Tirol GmbH

во потпис 

Matthias Fleischer, Раководител на одделот за развој на производите

во потпис 

Sven Zimmermann, Раководител на одделот за квалитет

22 UKCA Изјава за сообразност

22.1 Пумпа за вода STIHL WP 600.0

STIHL Tirol GmbH
Hans Peter Stihl-Strasse 5
6336 Langkampfen

Австрија

со целосна одговорност изјавува дека

- Тип: пумпа за вода
- Номинална моќност: 4,4 kW
- Марка: STIHL
- Тип: WP 600.0
- Број на серијата: VB04

релевантните одредби од регулативите на Обединетото Кралство Емисији на бучава во животната средина од опрема за надворешна употреба Регулативи од 2001 година, Регулативи за испорака на машини (безбедност) од 2008 година, Регулативи за електромагнетна компатибилност од 2016 година и Ограничување на употребата на одредени опасни материи во Регулативите за електрична и електронска опрема од 2012 година и е развиено и произведено во

согласност со верзиите на следните стандарди кои важат на датумот на производство: EN 809 и EN 55012.

За да се одредат измерените и гарантираните нивоа на бучава во околината, користени се прописите на Обединетото Кралство Емисии на бучава во околината од опрема за надворешна употреба Регулативи 2001 година, Распоред 8 постапка.

- Измерено нормирано ниво на бучава во околината: 100,4 dB(A)
- Гарантирано нормирано ниво на бучава во околината: 103 dB(A)

Техничките документи се чуваат кај STIHL Tirol GmbH.

Годината на производство и бројот на машината се наведени на пумпата за вода.

Langkampfen, 01.07.2022

STIHL Tirol GmbH

во потпис



Matthias Fleischer, Раководител на одделот за развој на производите

во потпис



Sven Zimmermann, Раководител на одделот за квалитет

23 Адреси

www.stihl.com

www.stihl.com



0478-701-9906-F



0478-701-9906-F